



АДМИНИСТРАЦИЯ ГОРОДА СМОЛЕНСКА

ПОСТАНОВЛЕНИЕ

от 14.04.2015 № 620-агм

Об утверждении актуализированной
схемы теплоснабжения города
Смоленска на период 2014-2029 годов

В соответствии с Требованиями к порядку разработки и утверждения схем теплоснабжения, утвержденными постановлением Правительства РФ от 22.02.2012 № 154, федеральными законами от 27.07.2010 № 190-ФЗ «О теплоснабжении», от 06.10.2003 № 131-ФЗ «Об общих принципах организации местного самоуправления в Российской Федерации», руководствуясь решением 24-й сессии Смоленского городского Совета III созыва от 28.02.2006 №237 «Об утверждении Порядка проведения публичных слушаний и опросов в городе Смоленске», Уставом города Смоленска,

Администрация города Смоленска **п о с т а н о в л я е т :**

1. Утвердить актуализированную схему теплоснабжения города Смоленска на период 2014-2029 годов (приложение).
2. Комитету по информационным ресурсам и телекоммуникациям Администрации города Смоленска (С.В. Пивоваров) разместить настоящее постановление и актуализированную схему теплоснабжения в течение 15 календарных дней в полном объеме на официальном сайте Администрации города Смоленска.
3. Комитету по информационной политике Администрации города Смоленска опубликовать в средствах массовой информации сведения о размещении актуализированной схемы теплоснабжения на официальном сайте Администрации города Смоленска.
4. Контроль за исполнением настоящего постановления возложить на заместителя главы Администрации города Смоленска по городскому хозяйству Захарцова А.М.

Глава Администрации
города Смоленска

Н.Н. Алашеев

УТВЕРЖДЕНА
постановлением Администрации
города Смоленска
от 14.04.2015 № 620-агч

**Актуализированная схема теплоснабжения города Смоленска на период
2014-2029 годов**

Книга 1
Книга 2
Дополнение (БМК 430 км)

МИНИСТЕРСТВО ЭНЕРГЕТИКИ РЕСПУБЛИКИ БЕЛАРУСЬ
ПРОЕКТНОЕ НАУЧНО-ИССЛЕДОВАТЕЛЬСКОЕ РЕСПУБЛИКАНСКОЕ УНИТАРНОЕ
ПРЕДПРИЯТИЕ

"БЕЛНИПИЭНЕРГОПРОМ"

**СХЕМА ТЕПЛОСНАБЖЕНИЯ ГОРОДА СМОЛЕНСКА
1801-ПЗ-ТГ1**

Книга 1 Схема теплоснабжения города Смоленска

Директор



А. Н. Рыков

Главный инженер проекта



О. А. Стрелкова

Состав работы

Книга 1	Схема теплоснабжения города Смоленска
Книга 2 том 1	Обосновывающие материалы к схеме теплоснабжения города Смоленска Глава 1. Существующее положение в сфере производства, передачи и потребления тепловой энергии для целей теплоснабжения Глава 2. Перспективное потребление тепловой энергии на цели теплоснабжения
Книга 2 том 2	Обосновывающие материалы к схеме теплоснабжения города Смоленска Главы 3 - 11

Сокращения

ГВС	горячее водоснабжение
ПТЭ	правила технической эксплуатации
ТЭУ	теплоэнергетическая установка
СЦТ	система централизованного теплоснабжения
ОБ	основной бойлер
ПБ	пиковый бойлер
АОУ	автономная обессоливающая установка
ХВО	химическая очистка воды
ВПУ	водоподготовительная установка
НТД	нормативно-техническая документация
БОУ	блочная обессоливающая установка
РОУ	редукционно-охладительная установка
ФСД	фильтр смешивающего действия
ГРС	газораспределительная станция
ГРП	газорегуляторный пункт
ПСУ	паросиловая установка
ПГУ	парогазовая установка
ИТГ	индивидуальные теплогенераторы (электродкотлы, газовые котлы, печи)
ЕТО	единая теплоснабжающая организация

Содержание

ВВЕДЕНИЕ	7
РАЗДЕЛ 1 ПОКАЗАТЕЛИ ПЕРСПЕКТИВНОГО СПРОСА НА ТЕПЛОВУЮ ЭНЕРГИЮ (МОЩНОСТЬ) И ТЕПЛОНОСИТЕЛЬ В УСТАНОВЛЕННЫХ ГРАНИЦАХ ТЕРРИТОРИИ ПОСЕЛЕНИЯ, ГОРОДСКОГО ОКРУГА	9
а) Площадь строительных фондов и приросты площади строительных фондов по расчетным элементам территориального деления с разделением объектов строительства на многоквартирные дома, жилые дома, общественные здания и производственные здания промышленных предприятий по этапам.....	9
б) Объемы потребления тепловой энергии (мощности), теплоносителя и приросты потребления тепловой энергии (мощности), теплоносителя с разделением по видам теплоснабжения в каждом расчетном элементе территориального деления на каждом этапе.....	16
в) Потребление тепловой энергии (мощности) и теплоносителя объектами, расположенными в производственных зонах, с учетом возможных изменений производственных зон и их перепрофилирования и приросты потребления тепловой энергии (мощности), теплоносителя производственными объектами с разделением по видам теплоснабжения и по видам теплоносителя (горячая вода и пар) на каждом этапе	31
РАЗДЕЛ 2 ПЕРСПЕКТИВНЫЕ БАЛАНСЫ РАСПОЛАГАЕМОЙ ТЕПЛОМОЩНОСТИ ИСТОЧНИКОВ ТЕПЛОМОЩНОСТИ И ТЕПЛОМОЩНОСТИ НАГРУЗКИ ПОТРЕБИТЕЛЕЙ	33
а) Радиус эффективного теплоснабжения, позволяющий определить условия, при которых подключение новых или увеличивающих тепловую нагрузку теплоснабжающих установок к системе теплоснабжения нецелесообразно вследствие увеличения совокупных расходов в указанной системе на единицу тепловой мощности, определяемый для зоны действия каждого источника тепловой энергии	33
б) Описание существующих и перспективных зон действия систем теплоснабжения и источников тепловой энергии	36
в) Описание существующих и перспективных зон действия индивидуальных источников тепловой энергии	42
г) Перспективные балансы тепловой мощности и тепловой нагрузки в перспективных зонах действия источников тепловой энергии, в том числе работающих на единую тепловую сеть, на каждом этапе.....	45
РАЗДЕЛ 3 ПЕРСПЕКТИВНЫЕ БАЛАНСЫ ТЕПЛОНОСИТЕЛЯ.....	53
а) Перспективные балансы производительности водоподготовительных установок источников тепловой энергии и максимального потребления теплоносителя теплоснабжающими установками потребителей	53
РАЗДЕЛ 4 ПРЕДЛОЖЕНИЯ ПО СТРОИТЕЛЬСТВУ, РЕКОНСТРУКЦИИ И ТЕХНИЧЕСКОМУ ПЕРЕООРУЖЕНИЮ ИСТОЧНИКОВ ТЕПЛОМОЩНОСТИ И ТЕПЛОМОЩНОСТИ НАГРУЗКИ ПОТРЕБИТЕЛЕЙ	60
а) Предложения по строительству источников тепловой энергии, обеспечивающих перспективную тепловую нагрузку города, для которых	

отсутствует возможность или целесообразность передачи тепловой энергии от существующих или реконструируемых источников тепловой энергии	60
б) Предложения по реконструкции источников тепловой энергии, обеспечивающих перспективную тепловую нагрузку в существующих и расширяемых зонах действия источников тепловой энергии	60
в) Предложения по техническому перевооружению источников тепловой энергии с целью повышения эффективности работы систем теплоснабжения	61
г) Графики совместной работы источников тепловой энергии, функционирующих в режиме комбинированной выработки электрической и тепловой энергии, и котельных, меры по выводу из эксплуатации, консервации и демонтажу избыточных источников тепловой энергии, а также источников тепловой энергии, выработавших нормативный срок службы, в случае, если продление срока службы технически невозможно или экономически нецелесообразно.....	62
д) Меры по переоборудованию котельных в источники комбинированной выработки электрической и тепловой энергии для каждого этапа	63
е) Меры по переводу котельных, размещенных в существующих и расширяемых зонах действия источников комбинированной выработки тепловой и электрической энергии, в пиковый режим работы, в том числе график перевода	63
ж) Решения о загрузке источников тепловой энергии, распределении (перераспределении) тепловой нагрузки потребителей тепловой энергии в каждой зоне действия системы теплоснабжения между источниками тепловой энергии, поставляющими тепловую энергию в данной системе теплоснабжения, на каждом этапе	63
з) Оптимальный температурный график отпуска тепловой энергии для каждого источника тепловой энергии или группы источников в системе теплоснабжения, работающей на общую тепловую сеть, устанавливаемый для каждого этапа, и оценку затрат при необходимости его изменения	63
и) Предложения по перспективной установленной тепловой мощности каждого источника тепловой энергии с учетом аварийного и перспективного резерва тепловой мощности с предложениями по утверждению срока ввода в эксплуатацию новых мощностей.....	64
РАЗДЕЛ 5 ПРЕДЛОЖЕНИЯ ПО СТРОИТЕЛЬСТВУ И РЕКОНСТРУКЦИИ ТЕПЛОВЫХ СЕТЕЙ.....	65
а) Предложения по строительству и реконструкции тепловых сетей, обеспечивающих перераспределение тепловой нагрузки из зон с дефицитом тепловой мощности в зоны с резервом располагаемой тепловой мощности источников тепловой энергии (использование существующих резервов).....	65
б) Предложения по строительству и реконструкции тепловых сетей для обеспечения приростов тепловой нагрузки в осваиваемых районах города под жилищную, комплексную или производственную застройку	65
в) Предложения по строительству и реконструкции тепловых сетей в целях обеспечения условий, при наличии которых существует возможность поставок тепловой энергии потребителям от различных источников тепловой энергии при сохранении надежности теплоснабжения	67

г) Предложения по строительству и реконструкции тепловых сетей для повышения эффективности функционирования системы теплоснабжения, в том числе за счет перевода котельных в пиковый режим работы или ликвидации котельных	67
д) Предложения по строительству и реконструкции тепловых сетей для обеспечения нормативной надежности и безопасности теплоснабжения.....	68
РАЗДЕЛ 6 ПЕРСПЕКТИВНЫЕ ТОПЛИВНЫЕ БАЛАНСЫ.....	73
РАЗДЕЛ 7 ИНВЕСТИЦИИ В СТРОИТЕЛЬСТВО, РЕКОНСТРУКЦИЮ И ТЕХНИЧЕСКОЕ ПЕРЕВООРУЖЕНИЕ	79
а) Предложения по величине необходимых инвестиций в строительство, реконструкцию и техническое перевооружение источников тепловой энергии на каждом этапе.....	79
б) Предложения по величине необходимых инвестиций в строительство, реконструкцию и техническое перевооружение тепловых сетей, насосных станций и тепловых пунктов на каждом этапе	79
в) Предложения по величине инвестиций в строительство, реконструкцию и техническое перевооружение в связи с изменениями температурного графика и гидравлического режима работы системы теплоснабжения	79
РАЗДЕЛ 8 РЕШЕНИЕ ОБ ОПРЕДЕЛЕНИИ ЕДИНОЙ ТЕПЛОСНАБЖАЮЩЕЙ ОРГАНИЗАЦИИ (ОРГАНИЗАЦИЙ)	83
РАЗДЕЛ 9 РЕШЕНИЯ О РАСПРЕДЕЛЕНИИ ТЕПЛОЙ НАГРУЗКИ МЕЖДУ ИСТОЧНИКАМИ ТЕПЛОЙ ЭНЕРГИИ	86
РАЗДЕЛ 10 РЕШЕНИЯ ПО БЕСХОЗЯЙНЫМ ТЕПЛОВЫМ СЕТЯМ	89

ВВЕДЕНИЕ

Настоящая работа выполнена по договору № 508/61 от 1.10.2013 г. между РУП «Белнипиэнергопром» и филиалом ОАО «Квадра» - «Западная генерация» на основании технического задания, являющегося неотъемлемой частью договора.

Проектирование систем теплоснабжения городов представляет собой комплексную задачу, от правильного решения которой во многом зависят масштабы необходимых капитальных вложений в эти системы. Прогноз спроса на тепловую энергию основан на прогнозировании развития города, в первую очередь, его градостроительной деятельности, определенной генеральным планом.

Схема теплоснабжения является основным предпроектным документом по развитию теплового хозяйства города. Она разрабатывается на основе анализа фактических тепловых нагрузок потребителей с учетом перспективного развития на 15 лет, структуры топливного баланса региона, оценки состояния существующих источников тепла и тепловых сетей и возможности их дальнейшего использования, рассмотрения вопросов надежности, экономичности.

Обоснование решений при разработке схемы теплоснабжения осуществляется на основе технико-экономического сопоставления вариантов развития системы теплоснабжения в целом и ее отдельных частей путем оценки их сравнительной эффективности.

При выполнении настоящей работы использованы следующие материалы:

- Положения о территориальном планировании. Проект по внесению изменений в генеральный план города Смоленска 1992 г., утвержденные решением Смоленского городского Совета от 22.12.2009 № 1347;

- Программа комплексного развития систем коммунальной инфраструктуры муниципального образования города Смоленска на 2013-2015 годы с перспективой до 2020 года;

- проектная и исполнительная документация по источникам тепла, тепловым сетям, насосным станциям, тепловым пунктам;

- эксплуатационная документация (расчетные температурные графики, гидравлические режимы, данные по присоединенным тепловым нагрузкам и их видам и т.п.);

- материалы проведения периодических испытаний тепловых сетей;

- конструктивные данные по видам прокладки и типам применяемых теплоизоляционных конструкций, сроки эксплуатации тепловых сетей;

- материалы по разработке энергетических характеристик систем транспорта тепловой энергии;

- данные технологического и коммерческого учета потребления топлива, отпуска и потребления тепловой энергии, теплоносителя, электроэнергии, измерений по приборам контроля режимов отпуска тепла, топлива;

- документы по хозяйственной и финансовой деятельности (действующие нормы и нормативы, тарифы и их составляющие, лимиты потребления, договоры на поставку топливно-энергетических ресурсов (ТЭР) и на пользование тепловой энергией, водой, данные потребления ТЭР на собственные нужды, потери;

- статистическая отчетность о выработке и отпуске тепловой энергии и использовании ТЭР в натуральном и стоимостном выражении.

В качестве расчетного года Схемы в соответствии с заданием принят 2029 г. с выделением первого семилетнего периода и 2024 года, отчетного года - 2012 г.

Последняя Схема теплоснабжения города Смоленска в полном объеме была разработана РУП «Белнипиэнергопром» в 1990 году.

Настоящая Схема теплоснабжения разработана в соответствии с:

- Федеральным законом Российской Федерации от 27.07.2010 №190-ФЗ «О теплоснабжении»;

- Постановлением Правительства Российской Федерации № 154 от 22.02.2012 «О требованиях к схемам теплоснабжения, порядку их разработки и утверждения»;

- «Методическими рекомендациями по разработке схем теплоснабжения», утвержденными приказом Минэнерго России и Минрегиона России № 565/667 от 29.12.2012.

Основными целями Схемы теплоснабжения являются:

1. дальнейшее развитие системы теплоснабжения Смоленска с реконструкцией источников энергообеспечения (теплоэлектростанций и котельных) и магистральных сетей;

2. повышение надежности работы системы теплоснабжения г. Смоленска;

3. широкое внедрение энергосберегающих технологий с повышением эффективности выработки и транспортировки тепловой энергии;

4. использование новых отопительных котельных для теплоснабжения новых районов, удаленных от зоны централизованного теплоснабжения, а также индивидуальных теплогенераторов для теплоснабжения многоквартирной и коттеджной застройки.

В настоящей работе были рассмотрены следующие варианты развития системы теплоснабжения г. Смоленска:

Повышение эффективности работы ТЭЦ-2 и обеспечение ее перспективных тепловых нагрузок рассмотрено в двух вариантах:

- **вариант 1** – замена выработавшего свой ресурс оборудования на новое с дополнительной установкой на ТЭЦ блока ПГУ-130 МВт.

- **вариант 2** – замена выработавшего свой ресурс оборудования на новое аналогично варианту 1 и расширение ТЭЦ-2 для обеспечения перспективной тепловой нагрузки водогрейным котлом 1хКВГМ-100.

На Западной ТЭЦ для обеспечения тепловой нагрузки в размере 136,6 Гкал/ч (с учетом тепловых потерь) рассмотрены два варианта состава оборудования:

- **вариант 1** – установка блока ПГУ электрической мощностью 65 МВт;

- **вариант 2** – установка двух газовых турбин ГТ-12 типа ЭГЭС 12С.

Выбор оптимальных вариантов осуществлен на основании результатов финансового анализа.

Результаты расчетов показали, что с точки зрения минимизации затрат и получения максимальной прибыли инвестором более экономичным является вариант предусматривающего установку на ТЭЦ-2 блока ПГУ -130 МВт и строительство Западной ТЭЦ с двумя газовыми турбинами ГТ-12.

В книге 1 даны решения Схемы по рекомендуемому варианту.

Раздел 1 Показатели перспективного спроса на тепловую энергию (мощность) и теплоноситель в установленных границах территории поселения, городского округа

а) Площадь строительных фондов и приросты площади строительных фондов по расчетным элементам территориального деления с разделением объектов строительства на многоквартирные дома, жилые дома, общественные здания и производственные здания промышленных предприятий по этапам

Существующий жилой фонд в г. Смоленске по состоянию на 1.01.2013 г. составил 8001,5 тыс. м² при численности населения порядка 330,4 тыс. человек.

В качестве исходных данных при определении приростов площади строительных фондов использованы следующие материалы:

- на период до 2020 года - Программа комплексного развития систем коммунальной инфраструктуры муниципального образования города Смоленска на 2013-2015 годы с перспективой до 2020 года. Проект;

- на период до 2029 года - Положения о территориальном планировании. Проект по внесению изменений в генеральный план города Смоленска 1992 г., утвержденные решением Смоленского городского Совета от 22.12.2009 № 1347.

Новое жилищное строительство в городе предполагается:

- в южной части Ленинского и Промышленного районов в виде новых жилых районов комплексной застройки;

- в существующей части города в виде точечной застройки на свободных территориях;

- на реконструируемых территориях существующей части города после сноса ветхого жилья.

Увеличение площади зданий бюджетных учреждений всех уровней планируется с учетом темпов роста жилищного фонда города.

Сводные данные по изменению численности населения, объемам нового жилищного и общественного строительства и сносу ветхого жилья в г. Смоленске приведены в таблице 1.1, данные по размещению объемов новой жилой застройки по планировочным районам города и этапам расчетного периода – в таблице 1.2.

Размещение новой жилой застройки в городе представлено на рисунке 1.1.

Одним из основных факторов развития жилищного строительства в городе Смоленске на перспективу является улучшение жилищных условий жителей города с обновлением жилищного фонда в результате вывода из эксплуатации ветхого и аварийного жилья.

Планируемые объемы сноса ветхого и аварийного жилого фонда с разбивкой по районам города представлены в таблице 1.3.

Таблица 1.1– Сводные данные по изменению численности населения, объемам нового жилищного и общественного строительства и сноса ветхого жилья в период 2013-2029 гг. по этапам расчетного периода

Наименование показателей	Этапы расчетного периода									
	Существующее состояние на 1.01.2013 г.	2013 г.	2014 г.	2015 г.	2016 г.	2017 г.	2018 г.	2019 г.	2020-2024 гг.	2025-2029 гг.
Численность населения к концу этапа, тыс. чел.	330,4	332,12	333,81	335,49	337,18	338,86	340,55	342,23	350,68	359,13
Жилой фонд к концу этапа, тыс. м ² общей площади	8001,5	8290,4	8555,6	8886,7	9124,6	9362,5	9600,4	9838,3	11349,1	12940
Обеспеченность жил. фондом к концу этапа, м ² /чел.	24,2	25,0	25,6	26,5	27,1	27,6	28,2	28,7	32,4	36,0
Объем нового жилищного строительства, тыс. м ² , всего, в том числе:	-	298,9	275,2	341,1	247,9	247,9	247,9	247,9	1560,8	1640,9
- многоквартирные дома	-	298,9	269,0	325,6	227,9	225,5	218,3	217,9	1402,7	1455,4
- индивидуальные жилые дома	-	-	6,2	15,5	20,0	22,4	29,6	30,0	158,1	185,5
Среднегодовой объем жилищного строительства, тыс. м ² /год	-	298,9	275,2	341,1	247,9	247,9	247,9	247,9	312,16	328,18
Снос ветхого жилья, тыс. м ²	-	10	10	10	10	10	10	10	50,0	50,0
Площадь зданий бюджетных учреждений всех уровней, тыс. м ²	471,1	487,1	503,7	524,5	537	549,5	562	574,5	637,0	699,5

Таблица 1.2 – Размещение объемов новой жилой застройки по планировочным районам города и по этапам расчетного периода

Наименование планировочных районов и жилых зон	Объемы нового жилищного строительства, тыс. м ²																	
	Всего за период 2013-2029 гг.			в том числе по годам:														
	жилые дома	много-квартирные дома	всего	2013			2014			2015			2016			2017		
жилые дома				много-квартирные дома	всего	жилые дома	много-квартирные дома	всего	жилые дома	много-квартирные дома	всего	жилые дома	много-квартирные дома	всего	жилые дома	много-квартирные дома	всего	
Ленинский район, всего, в т.ч.	275,3	3675,2	3950,5	-	-	-	0,7	255,1	255,8	-	311,6	311,6	-	227,9	227,9	-	214,3	214,3
Юг-3, всего, в т.ч.	158,0	1844,3	2002,3	-	-	-	-	110	110	-	110	110	-	107	107	-	107,0	107,0
Район Одинцово	-	984,4	984,4	-	-	-	-	110	110	-	110	110	-	107	107	-	107,0	107,0
Район Пруды	62	50,9	112,8	-	-	-	-	-	-	-	-	-	-	-	-	-	-	-
Рябиновая поляна в пределах горчерты	36	295,4	331,8	-	-	-	-	-	-	-	-	-	-	-	-	-	-	-
Рябиновая поляна за границей горчерты	-	162,6	162,6	-	-	-	-	-	-	-	-	-	-	-	-	-	-	-
Рябиновая поляна-2 в пределах горчерты	19	176,1	195,1	-	-	-	-	-	-	-	-	-	-	-	-	-	-	-
Рябиновая поляна-2 за границей горчерты	41	161,1	201,8	-	-	-	-	-	-	-	-	-	-	-	-	-	-	-
Реконструкция района ул. 2-я Киевская	-	13,8	13,8	-	-	-	-	-	-	-	-	-	-	-	-	-	-	-
Краснинское шоссе, всего, в т.ч.	10,7	747,9	758,6	-	-	-	0,7	84,6	85,3	-	141,1	141,1	-	57,7	57,7	-	44,1	44,1
Чернушки-Ясенное в пределах горчерты	0,7	286,1	286,8	-	-	-	0,7	84,6	85,3	-	141,1	141,1	-	40	40	-	20,4	20,4
Чернушки-Ясенное за границей горчерты	10,0	202,9	212,9	-	-	-	-	-	-	-	-	-	-	-	-	-	-	-
Реконструкция района Кловка	-	227,4	227,4	-	-	-	-	-	-	-	-	-	-	17,7	17,7	-	23,7	23,7
Реконструкция района Солдатская слобода	-	31,5	31,5	-	-	-	-	-	-	-	-	-	-	-	-	-	-	-
Миловидово, всего, в т.ч.	106,6	1083,0	1189,6	-	-	-	-	60,5	60,5	-	60,5	60,5	-	63,2	63,2	-	63,2	63,2
Район Вишенки-Алексино	23,2	148,2	171,4	-	-	-	-	-	-	-	-	-	-	-	-	-	-	-
Район Миловидово-Загорье в пределах горчерты	77,3	698,6	775,9	-	-	-	-	60,5	60,5	-	60,5	60,5	-	63,2	63,2	-	63,2	63,2
Район Миловидово-Загорье за границей горчерты	6,1	236,2	242,3	-	-	-	-	-	-	-	-	-	-	-	-	-	-	-
Промышленный район, всего, в т.ч.	79,0	740,9	819,9	-	85	85	-	13,9	13,9	-	14	14	-	-	-	-	-	-
Район Тихвинка	68,2	55,4	123,6	-	-	-	-	-	-	-	-	-	-	-	-	-	-	-
Район Киселевка за границей горчерты	10,8	572,6	583,4	-	-	-	-	-	-	-	-	-	-	-	-	-	-	-
Реконструкция района Офицерская слобода	-	27,9	27,9	-	-	-	-	13,9	13,9	-	14	14	-	-	-	-	-	-
Район Поповка	0,0	85,0	85,0	-	85	85	-	-	-	-	-	-	-	-	-	-	-	-
Заднепровский район, всего, в т.ч.	113,0	225,1	338,1	-	213,9	213,9	5,5	-	5,5	15,5	-	15,5	20	-	20	22,4	11,2	33,6
Район Серебрянка	-	213,9	213,9	-	213,9	213,9	-	-	-	-	-	-	-	-	-	-	-	-
Район Анастасино	4,0	11,2	15,2	-	-	-	-	-	-	-	-	-	4	-	4	-	11,2	11,2
Район Подснежники	92,0	-	92,0	-	-	-	-	-	-	10	-	10	10	-	10	22,4	-	22,4
Район Пасово	3,0	-	17,0	-	-	-	5,5	-	5,5	5,5	-	5,5	6	-	6	-	-	-
Всего по г. Смоленску	467,3	4641,1	5108,4	-	298,9	298,9	6,2	269	275,2	15,5	325,6	341,1	20	227,9	247,9	22,4	225,5	247,9

Окончание таблицы 1.2

Наименование планировочных районов и жилых зон	Объемы нового жилищного строительства, тыс. м ²											
	в том числе по годам:											
	2018			2019			2020-2024			2025-2029		
	жилые дома	много-квартирные дома	всего	жилые дома	много-квартирные дома	всего	жилые дома	много-квартирные дома	всего	жилые дома	много-квартирные дома	всего
Ленинский район, всего, в т.ч.	15	218,3	233,3	15	217,9	232,9	132,7	1345,28	1477,98	111,9	884,8	996,7
Юг-3, всего, в т.ч.	-	124,6	124,6	-	124,2	124,2	75,4	871,08	946,48	82,6	290,4	373
Район Одинцово	-	107	107	-	107	107	-	336,4	336,4	-	-	-
Район Пруды	-	-	-	-	-	-	-	-	-	61,9	50,9	112,8
Рябиновая поляна в пределах горчерты	-	17,6	17,59	-	17,2	17,2	36,4	260,6	297,0	-	-	-
Рябиновая поляна за границей горчерты	-	-	-	-	-	-	-	84,2	84,2	-	78,4	78,4
Рябиновая поляна-2 в пределах горчерты	-	-	-	-	-	-	19	176,1	195,1	-	-	-
Рябиновая поляна-2 за границей горчерты	-	-	-	-	-	-	20	-	20	20,7	161,1	181,8
Реконструкция района ул. 2-я Киевская	-	-	-	-	-	-	-	13,8	13,8	-	-	-
Краснинское шоссе, всего, в т.ч.	-	23,7	23,7	-	33,7	33,7	10	363	373	-	-	-
Чернушки-Ясенное в пределах горчерты	-	-	-	-	-	-	-	-	-	-	-	-
Чернушки-Ясенное за границей горчерты	-	-	-	-	-	-	10	202,9	212,9	-	-	-
Реконструкция района Кловка	-	23,7	23,7	-	33,7	33,7	-	128,6	128,6	-	-	-
Реконструкция района Солдатская слобода	-	-	-	-	-	-	-	31,5	31,5	-	-	-
Миловидово, всего, в т.ч.	15	70	85	15	60	75	47,3	111,2	158,5	29,3	594,4	623,7
Район Вишенки-Алексино	-	-	-	-	-	-	-	-	-	23,2	148,2	171,4
Район Миловидово-Загорье в пределах горчерты	15	70,0	85	15	60,0	75	47,3	111,2	158,5	-	210,0	210
Район Миловидово-Загорье за границей горчерты	-	-	-	-	-	-	-	-	-	6,1	236,2	242,3
Промышленный район, всего, в т.ч.	-	-	-	-	-	-	5,4	57,4	62,8	73,6	570,6	644,2
Район Тихвинка	-	-	-	-	-	-	-	-	-	68,2	55,4	123,6
Район Киселевка за границей горчерты	-	-	-	-	-	-	5,4	57,4	62,8	5,4	515,2	520,6
Реконструкция района Офицерская слобода	-	-	-	-	-	-	-	-	-	-	-	-
Район Поповка												
Заднепровский район, всего, в т.ч.	14,6	-	14,6	15	-	15	20	-	20	-	-	-
Район Серебрянка	-	-	-	-	-	-	-	-	-	-	-	-
Район Анастасино	-	-	-	-	-	-	-	-	-	-	-	-
Район Подснежники	14,6	-	14,6	15	-	15	20	-	20	-	-	-
Район Пасово	-	-	-	-	-	-	-	-	-	-	-	-
Всего по г. Смоленску	29,6	218,3	247,9	30	217,9	247,9	158,1	1402,7	1560,8	185,5	1455,4	1640,9



Рисунок 1.1- Размещение новой жилой застройки в городе

Таблица 1.3 – Планируемые объемы сноса ветхого и аварийного жилого фонда с разбивкой по планировочным районам города и по этапам расчетного периода

Наименование планировочных районов и жилых зон	Объемы сноса ветхого и аварийного жилого фонда, тыс. м ²														
	Всего за период 2013-2029 гг.			в том числе по годам:											
				2013			2014			2015			2016		
	жилые дома	многоквартирные дома	всего	жилые дома	многоквартирные дома	всего	жилые дома	многоквартирные дома	всего	жилые дома	многоквартирные дома	всего	жилые дома	многоквартирные дома	всего
Ленинский район, всего, в т.ч.	21,4	46,2	67,6	1,6	-	1,6	-	-	-	1,8	3,5	5,3	0	7,9	7,9
Существующий жилой фонд	3,3	46,2	49,5	-	-	-	-	-	-	1,8	3,5	5,3	-	7,9	7,9
<i>Юг-3, всего, в т.ч.</i>	<i>13,0</i>	-	<i>13,0</i>	-	-	-	-	-	-	-	-	-	-	-	-
Рябиновая поляна-2 за границей горчерты	0,5	-	0,5	-	-	-	-	-	-	-	-	-	-	-	-
Реконструкция района ул. 2-я Киевская	12,4	-	12,4	-	-	-	-	-	-	-	-	-	-	-	-
<i>Краснинское шоссе, всего, в т.ч.</i>	<i>2,0</i>	-	<i>2,0</i>	-	-	-	-	-	-	-	-	-	-	-	-
Реконструкция района Солдатская слобода	2,0	-	2,0	-	-	-	-	-	-	-	-	-	-	-	-
<i>Миловидово, всего, в т.ч.</i>	<i>3,1</i>	-	<i>3,1</i>	<i>1,6</i>	-	<i>1,6</i>	-	-	-	-	-	-	-	-	-
Район Миловидово-Загорье в пределах горчерты	3,1	-	3,1	1,6	-	1,6	-	-	-	-	-	-	-	-	-
Промышленный район, всего, в т.ч.	6,8	35,7	42,5	0,1	8,4	8,4	-	10,0	10,0	4,8	-	4,8	-	1,8	1,8
Существующий жилой фонд	1,5	17,4	18,9	-	-	-	-	-	-	-	-	-	-	1,8	1,8
Район Тихвинка	0,4	-	0,4	-	-	-	-	-	-	-	-	-	-	-	-
Реконструкция района Офицерская слобода	4,9	18,3	23,2	0,1	8,4	8,4	-	10,0	10,0	4,8	-	4,8	-	-	-
Заднепровский район, всего, в т.ч.	11,3	48,7	59,9	-	-	-	-	-	-	-	-	-	0,2	-	0,2
Существующий жилой фонд	11,3	48,7	59,9	-	-	-	-	-	-	-	-	-	0,2	-	0,2
Всего по г. Смоленску	39,4	130,6	170,0	1,6	8,4	10,0	-	10,0	10,0	6,5	3,5	10,0	0,2	9,8	10,0

Окончание таблицы 1.3

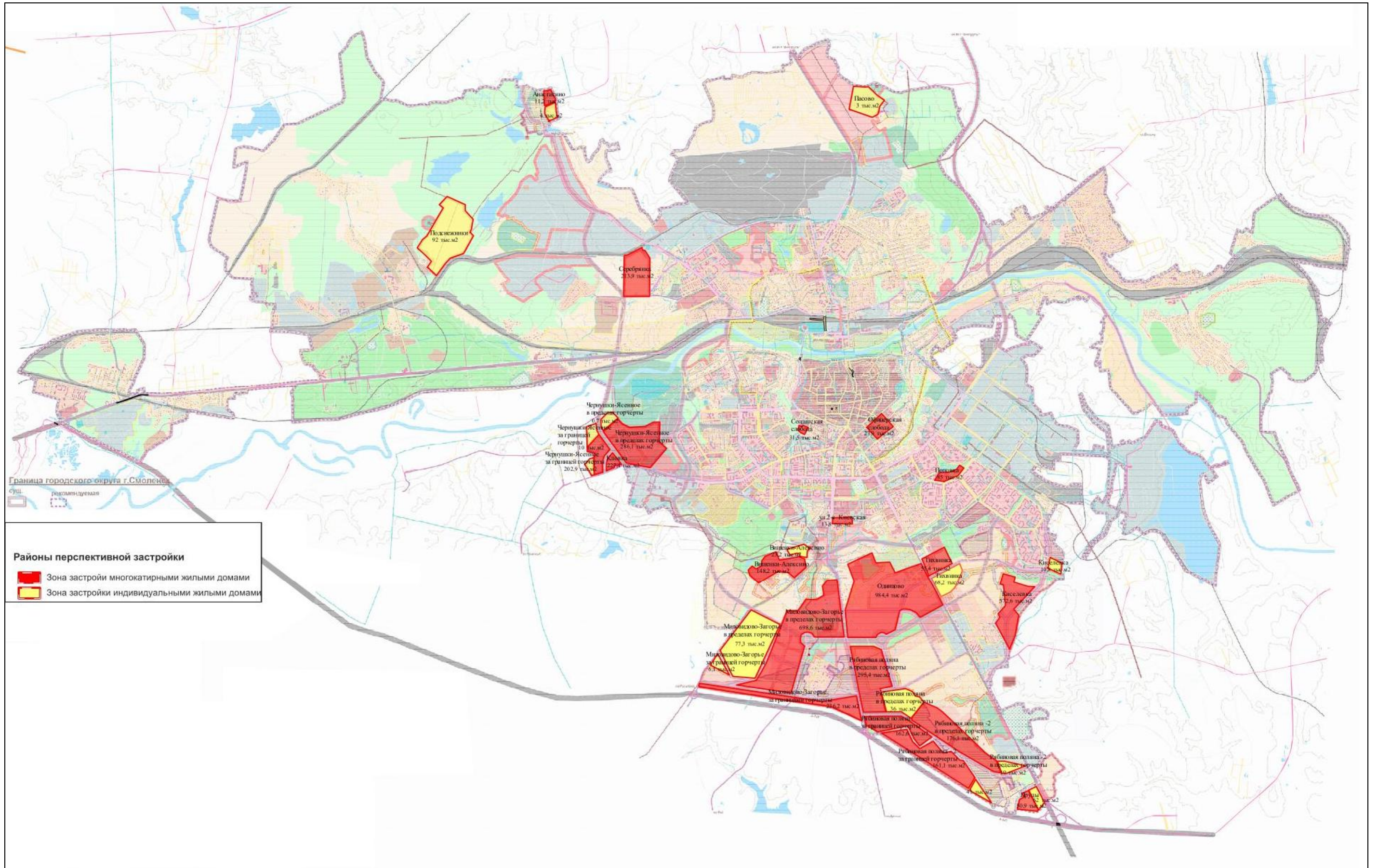
Наименование планировочных районов и жилых зон	Объемы сноса ветхого и аварийного жилого фонда, тыс. м ²														
	в том числе по годам:														
	2017			2018			2019			2020-2024			2025-2029		
	жилые дома	многоквартирные дома	всего	жилые дома	многоквартирные дома	всего	жилые дома	многоквартирные дома	всего	жилые дома	многоквартирные дома	всего	жилые дома	многоквартирные дома	всего
Ленинский район, всего, в т.ч.	-	10,0	10,0	0,8	8,21	9,0	0,8	0,6	1,3	16,5	2,1	18,6	-	13,9	13,9
Существующий жилой фонд	-	10,0	10,0	0,8	8,2	9,0	0,8	0,6	1,3	-	2,1	2,1	-	13,9	13,9
<i>Юг-3, всего, в т.ч.</i>	-	-	-	-	-	-	-	-	-	13,0	-	13,0	-	-	-
Рябиновая поляна-2 за границей горчерты	-	-	-	-	-	-	-	-	-	0,5	-	0,5	-	-	-
Реконструкция района ул. 2-я Киевская	-	-	-	-	-	-	-	-	-	12,4	-	12,4	-	-	-
<i>Краснинское шоссе, всего, в т.ч.</i>	-	-	-	-	-	-	-	-	-	2,0	-	2,0	-	-	-
Реконструкция района Солдатская слобода	-	-	-	-	-	-	-	-	-	2,0	-	2,0	-	-	-
<i>Миловидово, всего, в т.ч.</i>	-	-	-	-	-	-	-	-	-	1,6	-	1,6	-	-	-
Район Миловидово-Загорье в пределах горчерты	-	-	-	-	-	-	-	-	-	1,6	-	1,6	-	-	-
Промышленный район, всего, в т.ч.	-	-	-	-	-	-	0,8	7,9	8,7	0,7	4,7	5,4	0,4	3,0	3,4
Существующий жилой фонд	-	-	-	-	-	-	0,8	7,9	8,7	0,7	4,7	5,4	-	3,0	3,0
Район Тихвинка	-	-	-	-	-	-	-	-	-	-	-	-	0,4	-	0,4
Реконструкция района Офицерская слобода	-	-	-	-	-	-	-	-	-	-	-	-	-	-	-
Заднепровский район, всего, в т.ч.	-	-	-	1,0	-	1,0	-	-	-	2,3	23,7	26,0	7,7	25,0	32,7
Существующий жилой фонд	-	-	-	1,0	-	1,0	-	-	-	2,3	23,7	26,0	7,7	25,0	32,7
Всего по г. Смоленску	-	10,0	10,0	1,8	8,2	10,0	1,5	8,5	10,0	19,6	30,4	50,0	8,1	41,9	50,0

б) Объемы потребления тепловой энергии (мощности), теплоносителя и прироста потребления тепловой энергии (мощности), теплоносителя с разделением по видам теплоснабжения в каждом расчетном элементе территориального деления на каждом этапе.

Расчет тепловых нагрузок г. Смоленска выполнен в соответствии со следующими нормативными документами:

- «Методическими рекомендациями по разработке схем теплоснабжения», утвержденными приказом Минэнерго России и Минрегиона России № 565/667 от 29.12.2012, и регламентирующими, что в качестве базового уровня теплоснабжения на цели теплоснабжения должны быть приняты нагрузки, определенные на стадии существующего положения;

- СНиП 41-02-2003 «Тепловые сети» актуализированная редакция, СП 124.13330.2012, регламентирующим, что расчет оборудования и диаметров тепловых сетей осуществляется с учетом среднечасовой нагрузки горячего водоснабжения.

В качестве базового уровня теплоснабжения приняты фактические, приведенные к расчетным условиям для систем отопления (минус 25 °С), тепловые нагрузки источников теплоснабжения г. Смоленска (ТЭЦ-2, котельного цеха ТЭЦ-2, муниципальных и ведомственных котельных) со среднечасовой нагрузкой горячего водоснабжения, приведенные в таблице 1.4.

Таблица 1.4 – Базовые тепловые нагрузки г. Смоленска

Теплоисточник	Фактическое теплоснабжение, приведенное к расчетным условиям, Гкал/ч							
	в сетевой воде				в паре			
	отопление+вентиляция	среднечасовое ГВС	потери	всего	отопление+вентиляция	среднечасовое ГВС	технология	всего
Смоленская ТЭЦ-2	446,1	53,7	35,0	534,8	3,4	0,0	22,4	25,8
Котельный цех ТЭЦ-2	83,5	7,0	6,9	97,4	17,0	0,7	6,1	23,8
№ 1 Н-Неман,6	3,96	0,41	0,55	4,92	-	-	-	-
№ 2 Ак. Петрова,.9	2,55	0,24	0,35	3,14	-	-	-	-
№ 4 Ак. Петрова,.2	1,61	0,12	0,31	2,04	-	-	-	-
№ 5 Нахимова, 5	2,66	0	0,23	2,89	-	-	-	-
№ 6 2-ой Краснофл. пер., 38	1,39	0,15	0,18	1,72	-	-	-	-
№ 7 Вяземская, 5	2,97	0,26	0,64	3,86	-	-	-	-
№ 8 Парковая, 20	0,56	0	0,05	0,61	-	-	-	-
№ 12 Вишенки	1,98	0,29	0,40	2,67	-	-	-	-
№ 13 Обл. больн. Гагарина, 27	-	-	-	-	-	-	0,20	0,20
№ 14 Гедеоновка	1,97	0,15	0,66	2,78	-	-	-	-
№ 15 Кловская, 46	1,73	0,19	0,14	2,06	-	-	-	-
№ 16 Кловская, 19	0,13	0,19	0,47	0,79	-	-	-	-
№ 18 Гарабурды, 13	4,49	0,50	0,86	5,85	-	-	-	-
№ 19 Ситники.1 М.Еременко, 22	2,60	0,36	0,42	3,38	-	-	-	-
№ 20 Ситники..2 М.Еременко, 44	3,26	0,38	0,41	4,05	-	-	-	-

Теплоисточник	Фактическое теплотребление, приведенное к расчетным условиям, Гкал/ч							
	в сетевой воде				в паре			
	отопление+вентиляция	средне-часовое ГВС	потери	всего	отопление+вентиляция	средне-часовое ГВС	технология	всего
№ 21 Ситники.3 М. Городнянского,1	11,20	0,77	1,06	13,03	-	-	-	-
№ 23 СШ № 19 Лукина,19	0,28	-	0,20	0,48	-	-	-	-
№ 24 СШ № 10 Гас-телло,10	0,71	-	0,14	0,85	-	-	-	-
№ 25 Баня № 5 Зя Северная	0,10	-	0,01	0,11	-	-	-	-
№ 26 1я Гор Больница, Фрунзе, 40	-	-	-	-	-	-	0,07	0,07
№ 27 Сан. Лесн. Школа Красный бор	0,23	-	0,11	0,34	-	-	-	-
№ 28 Дубровенская шк.-интернат	0,38	0,02	0,07	0,46	-	-	-	-
№ 29 СШ № 5 Красный бор	0,23	-	0,02	0,25	-	-	-	-
№ 30 Д/сад № 6 Красный бор	0,06	-	0,06	0,12	-	-	-	-
№ 31 Дом ребенка Красный бор	0,13	0,02	0,05	0,21	-	-	-	-
№ 32 ЖБИ Соболева,116	1,57	0,16	0,34	2,07	-	-	-	-
№ 33 СШ № 18 Рабочая.4 п. Гнездово	0,79	-	0,49	1,28	-	-	-	-
№ 34 2-й Краснофлотский пер., 40а	4,25	0,28	0,52	5,06	-	-	-	-
№ 35 Лавочкина, 39	1,99	0,23	0,24	2,46	-	-	-	-
№ 36 Ситники.4. Лавочкина, 54б	3,00	0,19	0,45	3,64	-	-	-	-
№ 37 Торфопредприятие, 44	0,49	-	0,24	0,73	-	-	-	-
№ 38 М.Краснофлотская, 31а	2,63	-	0,28	2,91	-	-	-	-
№ 39 Строгань, 7	3,03	0,25	0,19	3,47	-	-	-	-
№ 40 Миловидово	0,80	-	0,62	1,42	-	-	-	-
№ 41 4-й Краснофлотский пер., 4а	1,09	0,07	0,24	1,40	-	-	-	-
№ 42 Лавочкина, 47/1	0,97	0,04	0,14	1,16	-	-	-	-
№ 43 Ракитная ул. Энергетиков, 1	0,62	0,01	0,14	0,77	-	-	-	-
№ 44 Радищева, 14а	1,06	0,03	0,37	1,46	-	-	-	-
№ 45 Николаева, 21б крышная	0,16	-	-	0,16	-	-	-	-
№ 46 Гнездово	7,16	0,53	1,28	8,96	-	-	-	-
№ 47 Николаева, 27а	0,30	0,03	-	0,32	-	-	-	-

Теплоисточник	Фактическое теплотребление, приведенное к расчетным условиям, Гкал/ч							
	в сетевой воде				в паре			
	отопление+вентиляция	средне-часовое ГВС	потери	всего	отопление+вентиляция	средне-часовое ГВС	технология	всего
крышная								
№ 50 Смолмебель Со-болева,113	3,54	0,21	0,73	4,48	-	-	-	-
№ 51 Автобаза № 5	0,32	-	0,13	0,45	-	-	-	-
№ 52 Революционная, 8	0,22	0,01	0,01	0,23	-	-	-	-
№ 53 Н-Неман, 1	1,73	0,17	0,21	2,11	-	-	-	-
№ 54 3.Космодемьянской, 4	2,39	0,20	0,37	2,96	-	-	-	-
№ 55 Красненское ш.	2,09	0,13	0,08	2,31	-	-	-	-
№ 56 Коминтерна	1,58	0,04	0,41	2,03	-	-	-	-
№ 57 Юннатов, 5	0,23	0,02	-	0,25	-	-	-	-
№ 59 Гагарина, 26 (1)	1,45	0,13	-	1,58	-	-	-	-
№ 60 Гагарина, 26 (П)	0,06	-	-	0,06	-	-	-	-
№ 61 Гагарина, 26 (Ш)	0,03	-	-	0,03	-	-	-	-
№ 63 Гагарина, 76	0,17	0,02	-	0,18	-	-	-	-
№ 64 Дохтурова, 29	0,37	0,02	-	0,39	-	-	-	-
№ 65 Николаева, 27 а (В)	0,23	0,03	-	0,26	-	-	-	-
№ 66 Колхозный пер, 48	2,01	0,23	0,46	2,70	-	-	-	-
№ 67 Нахимова,18	3,31	0,31	0,56	4,18	-	-	-	-
№ 68 Кловка, 27	0,44	0,06	0,02	0,52	-	-	-	-
№ 69 Московский большак, 12	0,04	-	0,01	0,05	-	-	-	-
Октябрь.48 (Хладосервис)	0,68	0,01	0,08	0,77	-	-	-	-
Станционная, 1 БМК	1,44	0,11	0,35	1,90	-	-	-	-
Сортировка БМК	0,58	0,01	0,51	1,10	-	-	-	-
"ОАО ЦИБ 79"	1,48	0,10	0,46	2,04	-	-	-	-
Всего по централизованным источникам	629,1	68,4	59,2	756,7	20,4	0,7	28,8	49,9
Ведомственные котельные	111,8	7,4	3,6	122,8	-	-	-	-
ИТГ	326,9	-	-	326,9	-	-	-	-
Всего по городу	1067,8	75,8	62,8	1206,4	20,4	0,7	28,8	49,9

Прогнозы приростов объемов потребления тепловой энергии в сетевой воде новыми многоквартирными домами, индивидуальными жилыми домами и общественными зданиями с разделением по видам теплотребления и по элементам территориального деления по этапам расчетного периода представлены в таблице 1.5.

Таблица 1.5 - Прогнозы приростов объемов потребления тепловой энергии в сетевой воде новыми многоквартирными и индивидуальными жилыми домами с учетом общественных зданий с разделением по видам теплоснабжения и по элементам территориального деления по этапам расчетного периода

Наименование планировочных районов и жилых зон	2013 год			Прирост тепловой нагрузки в сетевой воде на конец расчетного этапа, Гкал/ч																							
				2014 год			2015 год			за 2016 г.			2017 год			2018 год			2019 год			2020 -2024 годы			2025 – 2029 годы		
	отопление и вентиляция	горячее водоснабжение	всего	отопление и вентиляция	горячее водоснабжение	всего	отопление и вентиляция	горячее водоснабжение	всего	отопление и вентиляция	горячее водоснабжение	всего	отопление и вентиляция	горячее водоснабжение	всего	отопление и вентиляция	горячее водоснабжение	всего	отопление и вентиляция	горячее водоснабжение	всего	отопление и вентиляция	горячее водоснабжение	всего	отопление и вентиляция	горячее водоснабжение	всего
Ленинский район, всего, в т.ч.	-	-	-	14,12	3,65	17,77	31,30	7,84	39,14	42,99	10,76	53,75	53,98	13,37	67,36	66,18	16,14	82,32	78,36	18,79	97,15	156,23	32,15	188,37	209,09	40,13	249,22
Район Одинцово	-	-	-	6,07	1,57	7,64	12,13	3,04	15,17	17,62	4,42	22,04	23,11	5,75	28,86	28,60	7,02	35,62	34,08	8,25	42,33	51,34	11,13	62,47	51,34	10,00	61,34
Район Пруды	-	-	-	-	-	-	-	-	-	-	-	-	-	-	-	-	-	-	-	-	-	-	-	-	6,75	1,15	7,89
Рябиновая поляна в пределах горчерты	-	-	-	-	-	-	-	-	-	-	-	-	-	-	-	0,90	0,23	1,13	1,78	0,44	2,23	17,58	3,55	21,14	17,58	3,37	20,95
Рябиновая поляна за границей горчерты	-	-	-	-	-	-	-	-	-	-	-	-	-	-	-	-	-	-	-	-	-	4,32	0,95	5,27	8,34	1,65	9,99
Рябиновая поляна-2 в пределах горчерты	-	-	-	-	-	-	-	-	-	-	-	-	-	-	-	-	-	-	-	-	-	10,30	2,21	12,51	10,30	1,98	12,28
Рябиновая поляна-2 за границей горчерты	-	-	-	-	-	-	-	-	-	-	-	-	-	-	-	-	-	-	-	-	-	1,34	0,23	1,56	10,98	2,05	13,03
Реконструкция района ул. 2-я Киевская	-	-	-	-	-	-	-	-	-	-	-	-	-	-	-	-	-	-	-	-	-	0,71	0,16	0,86	0,71	0,14	0,85
Чернушки-Ясенное в пределах горчерты	-	-	-	4,72	1,22	5,93	12,50	3,13	15,63	14,55	3,60	18,15	15,59	3,80	19,39	15,59	3,72	19,32	15,60	3,65	19,25	15,59	3,24	18,84	15,59	2,92	18,51
Чернушки-Ясенное за границей горчерты	-	-	-	-	-	-	-	-	-	-	-	-	-	-	-	-	-	-	-	-	-	11,08	2,41	13,48	11,08	2,16	13,24
Реконструкция района Кловка	-	-	-	-	-	-	-	-	-	0,91	0,24	1,15	2,12	0,55	2,67	3,34	0,85	4,18	5,07	1,26	6,33	11,66	2,30	13,97	11,66	2,31	13,97
Реконструкция района Солдатская слобода	-	-	-	-	-	-	-	-	-	-	-	-	-	-	-	-	-	-	-	-	-	1,62	0,36	1,97	1,62	0,32	1,94
Район Вишенки-Алексино	-	-	-	-	-	-	-	-	-	-	-	-	-	-	-	-	-	-	-	-	-	-	-	-	9,15	1,74	10,89
Район Миловидово-Загорье в пределах горчерты	-	-	-	3,34	0,86	4,20	6,67	1,67	8,34	9,91	2,49	12,41	13,16	3,28	16,43	17,75	4,32	22,06	21,83	5,19	27,02	30,69	5,61	36,30	41,46	7,88	79,35
Район Миловидово-Загорье за границей горчерты	-	-	-	-	-	-	-	-	-	-	-	-	-	-	-	-	-	-	-	-	-	-	-	-	12,52	2,46	14,98
Промышленный район, всего, в т.ч.	4,69	1,25	5,93	5,45	1,41	6,87	6,23	1,56	7,79	6,23	1,53	7,75	6,23	1,50	7,72	6,23	1,47	7,69	6,23	1,44	7,66	9,52	1,99	11,52	43,72	8,33	52,04
Район Тихвинка	-	-	-	-	-	-	-	-	-	-	-	-	-	-	-	-	-	-	-	-	-	-	-	-	7,40	1,26	8,66
Район Киселевка за границей горчерты	-	-	-	-	-	-	-	-	-	-	-	-	-	-	-	-	-	-	-	-	-	3,31	0,53	3,83	30,09	5,93	36,02
Реконструкция района Офицерская слобода	-	-	-	0,77	0,20	0,96	1,54	0,39	1,92	1,54	0,38	1,92	1,54	0,37	1,91	1,54	0,36	1,99	1,54	0,36	1,89	1,54	0,32	1,85	1,54	0,28	1,82
Район Поповка	4,69	1,25	5,93	4,69	1,21	5,90	4,69	1,17	5,86	4,69	1,15	5,84	4,69	1,13	5,81	4,69	1,10	5,79	4,69	1,08	5,77	4,69	0,96	5,65	4,69	0,86	5,55
Заднепровский район, всего, в т.ч.	11,80	3,14	14,93	12,20	3,13	15,33	13,32	3,25	16,57	14,66	3,49	18,16	16,73	3,82	20,55	17,71	3,93	21,64	18,71	4,05	22,76	20,05	3,82	23,87	20,05	3,42	23,48
Район Серебрянка	11,80	3,14	14,93	11,80	3,05	14,85	11,80	2,96	14,75	11,80	2,89	14,69	11,80	2,83	14,63	11,80	2,78	14,57	11,80	2,72	14,52	11,80	2,42	14,21	11,80	2,17	13,97
Район Анастасино	-	-	-	-	-	-	-	-	-	0,27	0,06	0,33	0,84	0,20	1,04	0,84	0,20	1,04	0,84	0,19	1,03	0,84	0,17	1,01	0,84	0,15	0,99
Район Подснежники	-	-	-	-	-	-	0,73	0,14	0,87	1,40	0,29	1,69	2,89	0,56	3,45	3,87	0,74	4,61	4,87	0,92	5,79	6,21	1,04	7,25	6,21	0,93	7,14
Район Пасово	-	-	-	0,40	0,08	0,48	0,80	0,15	0,95	1,20	0,25	1,45	1,20	0,23	1,43	1,20	0,22	1,42	1,20	0,22	1,42	1,20	0,19	1,39	1,20	0,17	1,37
Всего по городу, в т.ч.	16,48	4,38	20,86	31,77	8,20	39,97	50,85	12,85	63,50	63,88	15,78	79,65	76,94	18,69	95,63	90,11	21,54	111,65	103,30	24,28	127,57	185,80	37,96	223,76	272,85	51,89	324,74
- жилой фонд	11,77	3,54	15,32	22,76	6,63	29,39	36,56	10,23	46,78	46,06	12,75	58,82	55,61	15,12	70,72	65,31	17,42	82,73	75,02	19,63	94,66	135,52	30,70	166,22	199,53	41,97	241,50
- общественные объекты	4,71	0,84	5,55	9,01	1,57	10,58	14,30	2,42	16,71	17,82	3,02	20,84	21,33	3,57	24,90	24,80	4,12	28,92	28,27	4,064	32,91	50,28	7,26	57,54	73,329	9,92	83,25

Прогнозы приростов объемов потребления тепловой энергии потребителями, которым за период 2010-2014 гг. выданы технические условия (ТУ) на подключение к централизованной системе теплоснабжения (к ТЭЦ-2 и котельному цеху ТЭЦ-2), с разделением по видам теплоснабжения и по элементам территориального деления по этапам расчетного периода представлены в таблице 1.6

Таблица 1.6 - Прогнозы приростов объемов потребления тепловой энергии в сетевой воде по выданным ТУ с разделением по видам теплоснабжения и по элементам территориального деления по этапам расчетного периода

Наименование планировочных районов	Прирост тепловой нагрузки на конец расчетного этапа, Гкал/ч											
	2015 г.			2016 г.			2017 г.			2018 – 2029 гг.		
	отопление и вентиляция	горячее водоснабжение	всего	отопление и вентиляция	горячее водоснабжение	всего	отопление и вентиляция	горячее водоснабжение	всего	отопление и вентиляция	горячее водоснабжение	всего
Ленинский район	0,60	0,02	0,62	17,47	5,27	22,74	18,94	5,57	24,51	21,90	6,05	27,95
Промышленный район	3,04	0,14	3,18	6,84	0,35	7,19	12,57	0,83	13,40	14,32	1,14	15,46
Заднепровский район							2,75	0,48	3,23	8,93	0,61	9,54
Всего по городу, в т.ч.	3,64	0,16	3,80	24,32	5,62	29,94	34,26	6,88	41,14	45,15	7,80	52,95
сетевая вода	3,64	0,16	3,80	24,32	5,62	29,94	31,51	6,40	37,91	42,40	7,32	49,72
пар							2,75	0,48	3,23	2,75	0,48	3,23

Снижение тепловой нагрузки жилищно-коммунального сектора за счет сноса ветхого и аварийного жилья

Кроме планируемого нового строительства, в городе намечается снос ветхого и аварийного жилого фонда во всех районах в объеме 170,0 тыс. м² общей площади, из них в период 2013-2019 гг. – 70,0 тыс. м², в период 2020-2024 гг. – 50,0 тыс. м², в период 2025-2029 гг. – 50,0 тыс. м².

Снижение тепловой нагрузки в сетевой воде жилищно-коммунального сектора города за счет сноса жилого фонда с разделением по видам теплоснабжения и по планировочным районам на конец этапа расчетного периода представлено в таблице 1.7.

С учетом представленных в таблицах 1.5, 1.6 и 1.7 данных по приросту и снижению тепловых нагрузок в зонах действия теплоисточников города, определены величины изменения спроса на тепловую энергию от них, приведенные в таблице 1.8.

Таблица 1.7 – Снижение тепловой нагрузки в сетевой воде жилищно-коммунального сектора города за счет сноса с разделением по видам теплоснабжения и по планировочным районам на конец этапа расчетного периода

Наименование планировочных районов	2013 г.			Снижение тепловой нагрузки в сетевой воде за счет сноса жилого фонда (без учета тепловых потерь) на конец расчетного этапа, Гкал/ч								
	отопление	горячее водоснабжение	всего	2014 г.			2015 г.			2016 г.		
				отопление	горячее водоснабжение	всего	отопление	горячее водоснабжение	всего	отопление	горячее водоснабжение	всего
Ленинский район	0,25	-	0,25	0,25	-	0,25	0,73	0,03	0,76	1,75	0,12	1,87
зона централизованного теплоснабжения	-	-	-	-	-	-	0,31	0,03	0,34	1,20	0,12	1,32
- Смоленская ТЭЦ-2	-	-	-	-	-	-	0,31	0,03	0,34	1,20	0,12	1,32
ИТГ	0,25	-	0,25	0,25	-	0,25	0,42	-	0,42	0,55	-	0,55
Промышленный район	-	-	-	0,47	0,05	0,51	0,87	0,09	0,95	1,16	0,09	1,25
зона централизованного теплоснабжения	-	-	-	0,47	0,05	0,51	0,87	0,09	0,95	0,87	0,09	0,95
- Смоленская ТЭЦ-2	-	-	-	0,47	0,05	0,51	0,87	0,09	0,95	0,87	0,09	0,95
ИТГ	-	-	-	-	-	-	-	-	-	0,29	-	0,29
Заднепровский район	0,74	0,06	0,80	1,11	0,09	1,19	1,11	0,09	1,19	1,14	0,09	1,23
зона централизованного теплоснабжения	0,74	0,06	0,80	1,11	0,09	1,19	1,11	0,09	1,19	1,11	0,09	1,19
- котельный цех ТЭЦ-2	0,74	0,06	0,80	1,11	0,09	1,19	1,11	0,09	1,19	1,11	0,09	1,19
ИТГ	-	-	-	-	-	-	-	-	-	0,03	-	0,03
Всего по городу	0,98	0,06	1,04	1,82	0,14	1,95	2,70	0,21	2,91	4,05	0,30	4,35
зона централизованного теплоснабжения	0,74	0,06	0,80	1,57	0,14	1,71	2,28	0,21	2,49	3,17	0,30	3,47
- Смоленская ТЭЦ-2	-	-	-	0,47	0,05	0,51	1,18	0,12	1,30	2,07	0,21	2,27
- котельный цех ТЭЦ-2	0,74	0,06	0,80	1,11	0,09	1,19	1,11	0,09	1,19	1,11	0,09	1,19
ИТГ	0,25	-	0,25	0,25	-	0,25	0,42	-	0,42	0,88	-	0,88

Продолжение таблицы 1.7

Наименование планировочных районов	Снижение тепловой нагрузки в сетевой воде за счет сноса жилого фонда (без учета тепловых потерь) на конец расчетного этапа, Гкал/ч											
	2017 г.			2018 г.			2019 г.			2020 - 2024 гг.		
	отопление	горячее водоснабжение	всего	отопление	горячее водоснабжение	всего	отопление	горячее водоснабжение	всего	отопление	горячее водоснабжение	всего
Ленинский район	2,38	0,18	2,56	3,05	0,24	3,29	3,22	0,24	3,46	5,33	0,31	5,64
зона централизованного теплоснабжения	1,83	0,18	2,01	2,37	0,24	2,61	2,42	0,24	2,66	3,08	0,31	3,39
- Смоленская ТЭЦ-2	1,83	0,18	2,01	2,37	0,24	2,61	2,42	0,24	2,66	3,08	0,31	3,39
ИТГ	0,55	-	0,55	0,68	-	0,68	0,80	-	0,80	2,26		2,26
Промышленный район	1,16	0,09	1,25	1,30	0,10	1,40	2,35	0,14	2,49	2,79	0,19	2,97
зона централизованного теплоснабжения	0,87	0,09	0,95	1,01	0,10	1,11	1,42	0,14	1,57	1,86	0,19	2,05
- Смоленская ТЭЦ-2	0,87	0,09	0,95	1,01	0,10	1,11	1,42	0,14	1,57	1,86	0,19	2,05
ИТГ	0,29	-	0,29	0,29	-	0,29	0,92	-	0,92	0,92		0,92
Заднепровский район	1,14	0,09	1,23	1,30	0,09	1,39	1,30	0,09	1,39	3,72	0,23	3,95
зона централизованного теплоснабжения	1,11	0,09	1,19	1,11	0,09	1,19	1,11	0,09	1,19	2,89	0,23	3,12
- котельный цех ТЭЦ-2	1,11	0,09	1,19	1,11	0,09	1,19	1,11	0,09	1,19	2,89	0,23	3,12
ИТГ	0,03	-	0,03	0,20	-	0,20	0,20	-	0,20	0,83		0,83
Всего по городу	4,68	0,36	5,04	5,65	0,43	6,07	6,87	0,47	7,34	11,84	0,73	12,57
зона централизованного теплоснабжения	3,80	0,36	4,16	4,48	0,43	4,91	4,95	0,47	5,42	7,83	0,73	8,56
- Смоленская ТЭЦ-2	2,69	0,27	2,96	3,38	0,34	3,71	3,84	0,38	4,22	4,94	0,49	5,44
- котельный цех ТЭЦ-2	1,11	0,09	1,19	1,11	0,09	1,19	1,11	0,09	1,19	2,89	0,23	3,12
ИТГ	0,88	-	0,88	1,17	-	1,17	1,92	-	1,92	4,01	-	4,01

Окончание таблицы 1.7

Наименование планировочных районов	Снижение тепловой нагрузки в сетевой воде за счет сноса жилого фонда (без учета тепловых потерь) на конец расчетного этапа, Гкал/ч		
	2025 – 2029 гг.		
	отопление	горячее водоснабжение	всего
Ленинский район	6,51	0,43	6,93
зона централизованного теплоснабжения	4,25	0,43	4,68
- Смоленская ТЭЦ-2	4,25	0,43	4,68
ИТГ	2,26	-	2,26
Промышленный район	3,22	0,20	3,42
зона централизованного теплоснабжения	1,99	0,20	2,19
- Смоленская ТЭЦ-2	1,99	0,20	2,19
ИТГ	1,23	-	1,23
Заднепровский район	7,25	0,24	7,49
зона централизованного теплоснабжения	3,01	0,24	3,25
- котельный цех ТЭЦ-2	3,01	0,24	3,25
ИТГ	4,24	-	4,24
Всего по городу	16,98	0,86	17,84
зона централизованного теплоснабжения	9,25	0,86	10,11
- Смоленская ТЭЦ-2	6,24	0,62	6,87
- котельный цех ТЭЦ-2	3,01	0,24	3,25
ИТГ	7,73	-	7,73

В итоге за период реализации Схемы в городе ожидается увеличение спроса на тепловую энергию на 359,9 Гкал/ч, в том числе 356,7 Гкал/ч – в сетевой воде, 3,2 Гкал/ч – в паре, из которых:

1) прирост тепловых нагрузок за счет нового жилищного строительства в размере 324,8 Гкал/ч в сетевой воде, в том числе:

- многоквартирных домов - 210,6 Гкал/ч;
- индивидуальных жилых домов - 30,9 Гкал/ч;
- общественных зданий - 83,3 Гкал/ч;

2) прирост тепловых нагрузок в соответствии с выданными ТУ, – 52,9 Гкал/ч, в том числе:

- многоквартирных домов - 10,0 Гкал/ч
- общественных зданий - 42,9 Гкал/ч;
- в том числе пар - 3,2 Гкал/ч;

3) снижение тепловой нагрузки в городе за счет сноса жилья, - 17,8 Гкал/ч, в том числе:

- многоквартирных домов - 10,1 Гкал/ч;
- индивидуальных жилых домов - 7,7 Гкал/ч.

Таблица 1.8 - Изменение спроса на тепловую энергию на теплоисточниках г. Смоленска

Наименование теплоисточников	Прирост (+) снижение (-) тепловых нагрузок (без учета тепловых потерь) на конец расчетного этапа, Гкал/ч														
	2013 г.			2014 г.			2015 г.			2016 г.			2017 г.		
	отопление и вентиляция	горячее водоснабжение	всего	отопление и вентиляция	горячее водоснабжение	всего	отопление и вентиляция	горячее водоснабжение	всего	отопление и вентиляция	горячее водоснабжение	всего	отопление и вентиляция	горячее водоснабжение	всего
Смоленская ТЭЦ-2, всего, в т. ч.	4,69	1,25	5,93	11,05	2,94	13,99	20,82	4,64	25,46	46,10	11,37	57,47	58,15	13,39	71,53
- жилые здания	3,35	1,05	4,39	7,76	2,46	10,22	12,53	3,76	16,29	20,51	5,58	26,09	24,39	6,89	31,28
- общественные здания	1,34	0,20	1,54	3,29	0,48	3,77	8,29	0,88	9,17	25,58	5,79	31,37	33,75	6,50	40,25
Котельный цех ТЭЦ-2, всего, в т. ч.	- 0,74	- 0,06	- 0,80	- 1,11	- 0,09	- 1,19	- 1,11	- 0,09	- 1,19	- 1,11	- 0,09	- 1,19	1,64	0,39	2,04
- жилые здания	- 0,74	- 0,06	- 0,80	- 1,11	- 0,09	- 1,19	- 1,11	- 0,09	- 1,19	- 1,11	- 0,09	- 1,19	- 1,11	- 0,09	- 1,19
- общественные здания	-	-	-	-	-	-	-	-	-	-	-	-	2,75	0,48	3,23
Новая Западная ТЭЦ, всего, в т. ч.	-	-	-	8,00	2,07	10,07	19,12	4,79	23,91	25,32	6,32	31,64	30,82	7,62	38,44
- жилые здания	-	-	-	5,72	1,68	7,39	13,66	3,87	17,53	18,09	5,11	23,20	22,02	6,16	28,18
- общественные здания	-	-	-	2,29	0,40	2,68	5,46	0,92	6,38	7,23	1,21	8,44	8,81	1,46	10,26
Котельная № 21 по ул. Городнянского, 1	11,80	3,14	14,93	11,80	3,05	14,85	11,80	2,96	14,75	11,80	2,89	14,69	11,80	2,83	14,63
Новые отопительные котельные, всего,	-	-	-	-	-	-	-	-	-	-	-	-	0,57	0,15	0,72
- жилые здания	-	-	-	-	-	-	-	-	-	-	-	-	0,41	0,12	0,53
- общественные здания	-	-	-	-	-	-	-	-	-	-	-	-	0,16	0,03	0,19
ИТГ (новые жилые дома)	-	-	-	0,45	0,09	0,54	1,58	0,30	1,88	2,92	0,61	3,53	4,41	0,85	5,26
ИТГ (существующие жилые дома) - снос	- 0,25	-	- 0,25	- 0,25	-	- 0,25	- 0,42	-	- 0,42	- 0,88	-	- 0,88	- 0,88	-	- 0,88
Всего по г. Смоленску	15,50	4,32	19,82	29,95	8,06	38,01	51,79	12,60	64,39	84,14	21,11	105,25	106,52	25,22	131,74

Окончание таблицы 1.8

Наименование теплоисточников	Прирост (+) снижение (-) тепловых нагрузок (без учета тепловых потерь) на конец расчетного этапа, Гкал/ч													
	2018 г.			2019 г.			2024 г.			2029 г.				
	отопление и вентиляция	горячее водоснабжение	всего	отопление и вентиляция	горячее водоснабжение	всего	отопление и вентиляция	горячее водоснабжение	всего	отопление и вентиляция	горячее водоснабжение	всего	горячее водоснабжение	всего
Смоленская ТЭЦ-2, всего, в т. ч.	73,29	15,22	88,51	78,66	16,51	95,17	100,08	20,28	120,37	122,05	24,57	152,62	24,57	152,62
- жилые здания	29,68	8,19	37,87	33,49	9,29	42,78	48,47	12,44	60,91	68,08	16,01	84,09	16,01	84,09
- общественные здания	43,61	7,03	50,64	45,17	7,22	52,40	51,61	7,85	59,46	59,97	8,56	68,53	8,56	68,53
Котельный цех ТЭЦ-2, всего, в т. ч.	1,84	0,52	2,37	1,84	0,52	2,37	0,06	0,38	0,44	-0,06	0,37	0,31	0,37	0,31
- жилые здания	- 1,11	- 0,09	- 1,19	- 1,11	- 0,09	- 1,19	- 2,89	- 0,23	- 3,12	-3,01	- 0,24	- 3,25	- 0,24	- 3,25
- общественные здания	2,95	0,61	3,56	2,95	0,61	3,56	2,95	0,61	3,56	2,95	0,61	3,56	0,61	3,56
Новая Западная ТЭЦ, всего, в т. ч.	36,53	8,91	45,44	42,22	10,15	52,37	78,29	15,71	94,00	108,78	21,28	130,06	21,28	130,06
- жилые здания	26,09	7,20	33,30	30,16	8,21	38,36	55,92	12,70	68,63	77,70	17,21	94,91	17,21	94,91
- общественные здания	10,44	1,70	12,14	12,06	1,94	14,00	22,37	3,01	25,37	31,08	4,07	35,15	4,07	35,15
Котельная № 21 по ул. Городнянского, 1	11,80	2,78	14,57	11,80	2,72	14,52	11,80	2,42	14,21	11,80	2,17	13,97	2,17	13,97
Новые отопительные котельные, всего,	0,57	0,15	0,72	0,57	0,15	0,72	13,92	3,07	16,99	28,82	5,71	34,53	5,71	34,53
- жилые здания	0,41	0,12	0,53	0,41	0,12	0,53	9,95	2,48	12,43	20,58	4,62	25,20	4,62	25,20
- общественные здания	0,16	0,03	0,19	0,16	0,03	0,19	3,98	0,59	4,57	8,23	1,09	9,33	1,09	9,33
ИТГ (новые жилые дома)	6,39	1,22	7,61	8,40	1,57	9,98	18,97	3,19	22,15	31,36	4,75	36,11	4,75	36,11
ИТГ (существующие жилые дома) - снос	- 1,17	-	- 1,17	- 1,92	-	- 1,92	- 4,01	-	- 4,01	- 7,73	-	- 7,73	-	- 7,73
Всего по г. Смоленску	129,26	28,79	158,05	141,57	31,63	173,20	219,11	45,05	264,16	301,02	58,84	359,85	58,84	359,85

Перспективное потребление тепловой энергии в сетевой воде и паре с учетом тепловых потерь по зонам теплоснабжения источников представлено в таблице 1.9.

В таблице 1.9 также учтено следующее перераспределение паровой нагрузки Смоленской ТЭЦ-2 в размере 5,1 Гкал/ч при реализации проекта «Перевод потребителей от паропровода №7 инв. № 2062 на сетевую воду по ул. Кашена - Новомосковская в городе Смоленске»:

- перевод на сетевую воду паровых нагрузок Смоленской ТЭЦ-2 в размере 2,4 Гкал/ч;

- переключение на новые отопительные котельные тепловых нагрузок в размере 0,9 Гкал/ч;

- обеспечение от ИТГ(парогенераторов) паровой нагрузки в размере 1,8 Гкал/ч.

Годовые показатели (тепловые и электрическая энергия, топливо) по источникам зоны централизованного теплоснабжения представлены в таблице 1.10.

Таблица 1.9 - Перспективное потребление тепловой энергии в сетевой воде и паре с учетом тепловых потерь по зонам теплоснабжения источников

Наименование теплоисточника	Тепловая нагрузка (пар + сетевая вода) с учетом тепловых потерь на конец года, Гкал/ч									
	2012 г.	2013 г.	2014 г.	2015 г.	2016 г.	2017 г.	2018 г.	2019 г.	2024 г.	2029 г.
ТЭЦ-2	560,6	566,8	575,3	587,3	648,6	663,4	681,2	688,2	714,6	748,2
Котельный цех ТЭЦ-2	121,2	120,3	119,9	119,9	119,9	123,1	123,5	123,5	121,4	121,3
Котельные МУП «Смоленск-теплосеть»	124,8	135,8	135,7	135,3	105,2	105,1	105,1	105,0	104,7	104,4
в т. ч. котельная № 21	13,0	24,1	24,0	23,9	23,8	23,7	23,7	23,6	23,3	23,0
Ведомственные котельные	122,80	122,8	122,8	122,8	122,8	122,8	122,8	122,8	122,8	122,8
Новая Западная ТЭЦ	-	-	10,6	25,1	33,2	38,4	47,7	55,0	98,7	136,6
Новые отопительные котельные	-	-	-	-	0,9	1,6	1,6	1,6	18,7	37,1
ИТГ, всего, в т.ч.	326,9	326,7	327,2	328,4	331,3	333,1	335,1	336,8	346,9	357,1
- существующие ИТГ	326,9	326,7	326,7	326,5	326,0	326,0	325,7	325,0	322,9	319,2
- новые ИТГ	-	-	0,5	1,9	5,3	7,1	9,4	11,8	24,0	37,9
Всего по городу	1256,3	1272,2	1291,3	1318,9	1362,0	1387,5	1417,0	1432,8	1527,8	1627,6

Показатели	Единица измерения	Выработка и отпуск тепловой и электрической энергии, расходы топлива по годам																
		2013 г.	2014 г.	2015 г.	2016 г.	2017 г.	2018 г.	2019 г.	2020 г.	2021 г.	2022 г.	2023 г.	2024 г.	2025 г.	2026 г.	2027 г.	2028 г.	2029 г.
- Западная ТЭЦ	млн.кВт*ч				7,20	8,67	9,95	11,22	12,64	14,05	16,72	18,10	19,63	20,91	22,20	23,49	24,78	26,07
Годовой отпуск электроэнергии	млн.кВт*ч	1254,4	1240,4	1228,2	1298,3	1293,3	1280,6	1359,0	1344,9	1330,8	2000,3	2013,0	2032,3	2046,3	2060,3	2074,3	2088,3	2101,3
в том числе:																		
- ТЭЦ-2	млн.кВт*ч	1259,9	1245,9	1233,7	1212,0	1196,8	1181,6	1257,4	1241,6	1225,8	1842,3	1851,6	1860,8	1872,7	1884,6	1896,5	1908,4	1919,2
- Котельный цех ТЭЦ-2	млн.кВт*ч	-5,5	-5,5	-5,5	27,8	27,6	27,6	27,6	27,6	27,6	27,6	27,7	27,7	27,7	27,7	27,7	27,7	27,7
- Западная ТЭЦ	млн.кВт*ч				58,5	69,0	71,4	73,9	75,7	77,4	130,3	133,7	143,8	145,9	148,0	150,1	152,2	154,3
Годовой расход топлива	тыс. т у. т.	673,4	675,4	669,4	718,6	721,4	724,2	756,7	761,5	763,3	820,5	834,2	848,9	862,7	876,6	890,5	904,3	919,7
в том числе:																		
- ТЭЦ-2	тыс. т у. т.	610,7	610,2	605,8	618,7	616,4	614,6	642,7	642,7	639,6	681,5	689,9	698,3	707,2	716,1	725,0	733,9	744,2
- Котельный цех ТЭЦ-2	тыс. т у. т.	62,6	65,2	63,5	67,8	67,8	67,9	67,9	67,8	67,6	67,4	67,2	67,0	67,0	67,0	67,0	67,0	67,0
- Западная ТЭЦ	тыс. т у. т.				32,1	37,2	41,6	46,2	51,0	56,1	71,6	77,1	83,5	88,5	93,5	98,5	103,4	108,4
в том числе:																		
Природный газ	тыс. т у. т.	673,3	670,2	664,2	713,4	716,2	719,0	751,5	756,3	758,1	815,3	829,0	843,7	857,5	871,4	885,3	899,1	914,5
Мазут	тыс. т у. т.	0,0	5,2	5,2	5,2	5,2	5,2	5,2	5,2	5,2	5,2	5,2	5,2	5,2	5,2	5,2	5,2	5,2
- ТЭЦ-2																		
Природный газ	тыс. т у. т.	610,7	605,0	597,9	613,5	611,2	609,4	637,5	637,5	634,4	676,3	684,7	693,1	702,0	710,9	719,8	728,7	739,0
Мазут	тыс. т у. т.	0,04	5,2	5,2	5,2	5,2	5,2	5,2	5,2	5,2	5,2	5,2	5,2	5,2	5,2	5,2	5,2	5,2
- Котельный цех ТЭЦ-2																		
Природный газ	тыс. т у. т.	62,6	65,2	63,5	67,8	67,8	67,9	67,9	67,8	67,6	67,4	67,2	67,0	67,0	67,0	67,0	67,0	67,0
Мазут	тыс. т у. т.	0,0	0,0	0,0	0,0	0,0	0,0	0,0	0,0	0,0	0,0	0,0	0,0	0,0	0,0	0,0	0,0	0,0
- Западная ТЭЦ																		
Природный газ	тыс. т у. т.				32,1	37,2	41,6	46,2	51,0	56,1	71,6	77,1	83,5	88,5	93,5	98,5	103,4	108,4
Покупная теплоэнергия																		
Получено от муниципальных котельных	тыс. Гкал	347,50	347,50	251,6	214,6	214,6	214,6	214,6	214,6	214,6	214,6	214,6	214,6	214,6	214,6	214,6	214,6	214,6
Получено от ведомственных котельных	тыс. Гкал	29,29	29,29	19,96	19,96	19,96	19,96	19,96	19,96	19,96	19,96	19,96	19,96	19,96	19,96	19,96	19,96	19,96
Затрачено электроэнергии на перекачку	млн. кВт*ч	10,2	10,2	7,3	6,3	6,3	6,3	6,3	6,3	6,3	6,3	6,3	6,3	6,3	6,3	6,3	6,3	6,3

в) Потребление тепловой энергии (мощности) и теплоносителя объектами, расположенными в производственных зонах, с учетом возможных изменений производственных зон и их перепрофилирования и приросты потребления тепловой энергии (мощности), теплоносителя производственными объектами с разделением по видам теплоснабжения и по видам теплоносителя (горячая вода и пар) на каждом этапе

Тепловые нагрузки промышленных предприятий города с разделением по видам теплоснабжения и по видам теплоносителя по районам города приведены в таблице 1.11.

Количественное развитие промышленных предприятий на рассматриваемую перспективу не планируется.

Таблица 1.11 - Тепловые нагрузки промышленных предприятий с разбивкой по видам теплопотребления и районам города

Планировочный район	Тепловые нагрузки на 2012-2016 гг., Гкал/ч							Тепловые нагрузки на 2017-2029 гг., Гкал/ч						
	сетевая вода			пар				сетевая вода			пар			
	отопление и вентиляция	горячее водоснабжение	всего	отопление и вентиляция	горячее водоснабжение	технология	всего	отопление и вентиляция	горячее водоснабжение	всего	отопление и вентиляция	горячее водоснабжение	технология	всего
Ленинский	28,1	1,4	29,5	-	-	-	-	28,1	1,4	29,5	-	-	-	-
Промышленный	60,7	27	87,7	3,4	-	22,6	26	61,8	27	88,8	0,4	-	22,3	22,7
Заднепровский	77,4	2	79,4	17	0,7	6,2	23,9	77,7	2	79,7	19,7	1,2	6,2	27,1
Всего по городу	166,2	30,4	196,6	20,4	0,7	28,8	49,9	167,6	30,4	198,0	20,1	1,2	28,5	49,8

Раздел 2 Перспективные балансы располагаемой тепловой мощности источников тепловой энергии и тепловой нагрузки потребителей

а) Радиус эффективного теплоснабжения, позволяющий определить условия, при которых подключение новых или увеличивающих тепловую нагрузку теплопотребляющих установок к системе теплоснабжения нецелесообразно вследствие увеличения совокупных расходов в указанной системе на единицу тепловой мощности, определяемый для зоны действия каждого источника тепловой энергии

Расчет радиуса эффективного теплоснабжения централизованных теплоисточников г. Смоленска выполнен в соответствии с имеющимися рекомендациями специалистов, приведенными в изданиях по данной тематике и в книге Соколова Е.Я. «Теплофикация и тепловые сети» с использованием электронной модели Схемы теплоснабжения г. Смоленска, выполненной в рамках настоящей работы.

Исходные данные для расчета радиуса эффективного теплоснабжения по каждой системе теплоснабжения г. Смоленска приведены в таблице 2.1, результаты расчета - в таблице 2.2.

Таблица 2.1- Исходные данные для расчета радиуса эффективного теплоснабжения по каждой системе теплоснабжения г. Смоленска

Параметр	Ед. изм.	ТЭЦ-2	Котельный цех ТЭЦ-2
Площадь зоны действия источника	км ²	30,3	4,8
Количество абонентов в зоне действия источника	-	3536	412
Суммарная фактическая приведенная тепловая нагрузка в сетевой воде всех потребителей	Гкал/ч	534,8	97,4
Расстояние от источника тепла до наиболее удаленного потребителя вдоль главной магистрали	км	11,2	4,7
Расчетная температура в подающем трубопроводе	°С	150	150
Расчетная температура в обратном трубопроводе	°С	70	70
Потери давления в тепловой сети	м вод. ст.	115	33
Среднее число абонентов на единицу площади зоны действия источника	1/км ²	117	86
Теплоплотность района	Гкал/ч·км ²	17,7	28,6
Удельная стоимость материальной характеристики тепловых сетей	тыс.руб./м ²	75	93

Параметр	Ед. изм.	ТЭЦ-2	Котельный цех ТЭЦ-2
Поправочный коэффициент		1,3	1
Эффективный радиус теплоснабжения	км	13,6	10

Таблица 2.2 – Результаты расчета радиуса эффективного теплоснабжения

Теплоисточник	Расстояние от источника тепла до наиболее удаленного потребителя вдоль главной магистрали, км	Эффективный радиус теплоснабжения, км	Отклонение радиуса эффективного теплоснабжения от расстояния до наиболее удаленного потребителя, км
ТЭЦ-2	11,2	13,6	2,4
Котельный цех ТЭЦ-2	4,8	8,9	4,1

Схема радиусов эффективного теплоснабжения источников централизованного теплоснабжения города приведена на рисунке 2.1.



Рисунок 2.1- Схема радиусов эффективного теплоснабжения теплоисточников г. Смоленска

б) Описание существующих и перспективных зон действия систем теплоснабжения и источников тепловой энергии

Система централизованного теплоснабжения города сложилась на базе двух теплоисточников: Смоленской ТЭЦ-2 и ее котельного цеха (ранее ТЭЦ-1).

От Смоленской ТЭЦ-2 и котельного цеха ТЭЦ-2 обеспечивается 84 % тепловых нагрузок всей системы централизованного теплоснабжения в городе (без учета ИТГ).

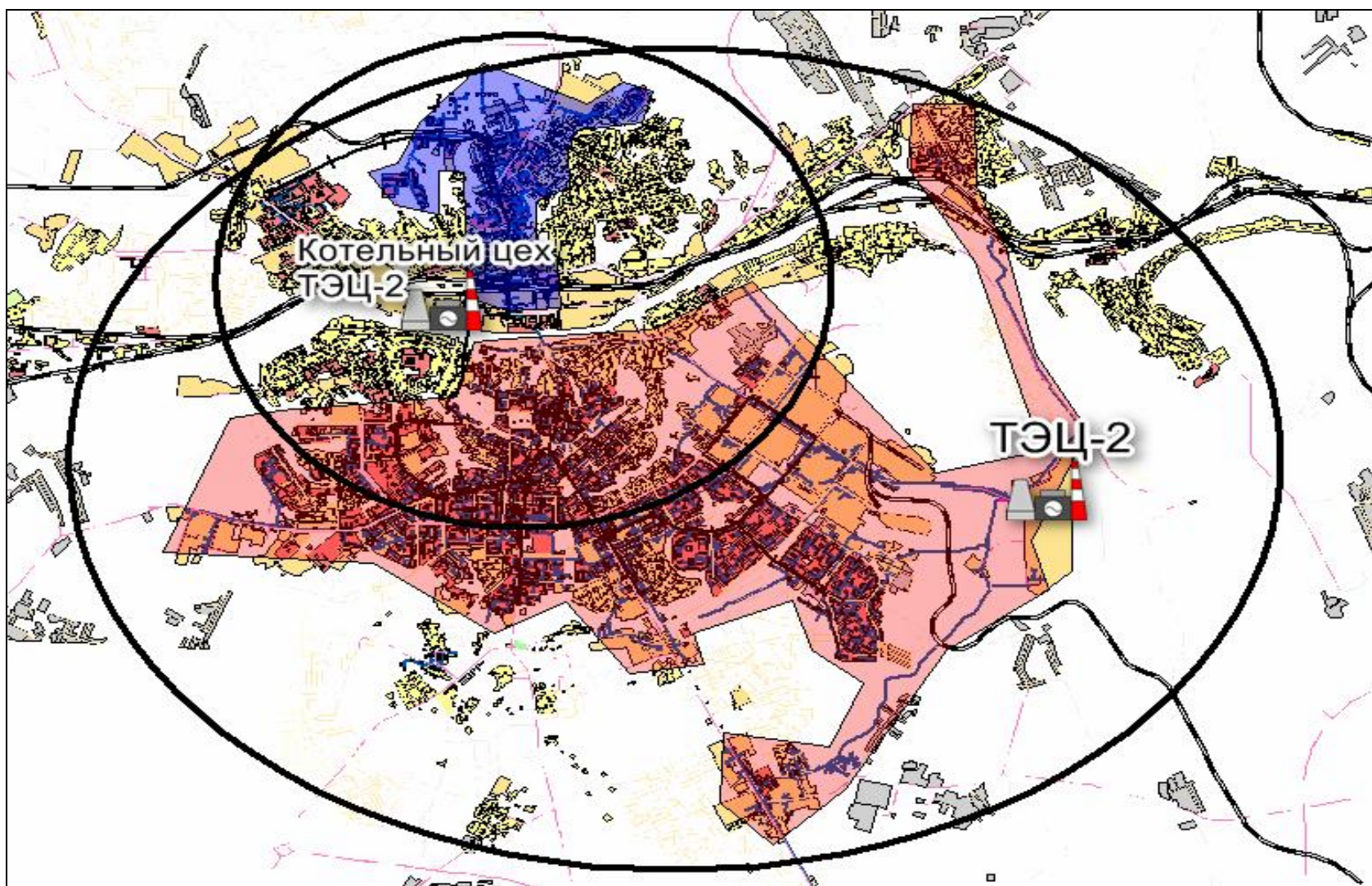
Тепловые сети, обеспечивающие транспортировку теплоты до потребителей, находятся в ведении ООО «Смоленская ТСК» и МУП «Смоленсктеплосеть».

В качестве теплоносителя в системе централизованного теплоснабжения в городе используется, в основном, горячая вода. Пар отпускается на технологические и сантехнические нужды от ТЭЦ-2, ее котельного цеха и двух муниципальных котельных - №№ 13, 26.

Основные сведения о системе теплоснабжения централизованных источников тепла приведены в таблице 2.3.

Таблица 2.3 – Основные сведения о системах теплоснабжения централизованных источников тепла

Наименование источника тепла	Температурный график отпуска тепла		Система теплоснабжения	Подпитка теплосети
	утвержденный	фактический		
СТЭЦ-2	150/70 °С	150/70 °С с верхней срезкой 115 °С	Закрытая, двухтрубная	В обратный коллектор сетевой воды источника
Котельный цех ПП «Смоленская ТЭЦ-2»		150/70 °С с верхней срезкой 95 °С		
Котельные МУП «Смоленсктеплосеть» №№ 21, 55, 66, 72, 73	115/70 °С	115/70 °С	Закрытая, четырехтрубная	В обратный коллектор сетевой воды источника
Остальные котельные МУП «Смоленсктеплосеть»	95/70 °С	95/70 °С		

Большинство ЦТП и индивидуальных тепловых пунктов в зонах действия ТЭЦ-2 и ее котельного цеха оснащены приборами коммерческого учета. Теплосчетчики установлены на семи котельных МУП «Смоленсктеплосеть» (котельные №№ 45, 47, 55, 65, 66, 72, 73), причем на двух из них (котельные №№ 45 и 65) теплосчетчики находятся в неисправном состоянии.

К существующим проблемам организации теплоснабжения, приводящим к снижению его качества, относятся:

1) оборудование ряда муниципальных котельных значительно изношено и морально устарело. Снижение показателей эффективности производства тепловой энергии свидетельствуют о необходимости модернизации существующих теплоисточников;

2) значительная часть тепловых сетей города Смоленска отработала свой ресурс. Часть колодцев, камер и опор находится в аварийном состоянии. Высоким износом сетей обусловлены значительные потери тепла и низкая надежность системы теплоснабжения города Смоленска;

3) высокая общая жесткость воды и отсутствие химводоподготовки на 9 котельных сокращает срок службы котельного оборудования и теплосетей. На некоторых котельных отсутствуют установки докотловой обработки воды, что приводит к образованию накипи на внутренних поверхностях нагрева котлов, перерасходу топлива, к частым ремонтам и заменам котлов. Эффективная защита котлов от накипи и коррозии может быть достигнута путем дозирования комплексонов (установка автоматического дозатора комплексонов) или по способу натрий-катионирования (этот метод водоподготовки требует больших капиталовложений, а также требует постоянного квалифицированного обслуживающего персонала);

4) высокие потери тепловой энергии, связанные с внутренней и внешней коррозией труб;

5) низкая эффективность ресурсопотребления для выработки тепловой энергии;

6) по теплоисточникам города Смоленска наблюдается превышение установленных производственных мощностей над фактически необходимыми (мощность оборудования котельных превышает суммарную тепловую нагрузку потребителей), что приводит к завышению прямых расходов на производство тепловой энергии (заработной платы рабочих, расходов на ремонт, амортизацию, топливо) и, следовательно, росту тарифов;

7) недостаточное оснащение приборами учета и регулирования тепловой энергии и воды как теплоисточников, так и потребительских систем;

8) отставание строительства теплосетей сетей и головных сооружений от строительства жилья;

9) на муниципальных котельных отсутствует резервное и аварийное топливо.

Существующие зоны действия централизованной системы теплоснабжения и источников тепловой энергии приведены на рисунке 2.2.



Рисунок 2.2 - Существующие зоны действия централизованных систем теплоснабжения и источников тепловой энергии

Заднепровский район обеспечивается теплом от котельного цеха ПП «Смоленская ТЭЦ-2», 27 муниципальных и 18 ведомственных котельных, Ленинский район – от ТЭЦ-2, 31 муниципальных и пяти ведомственных котельных, Промышленный район – от ТЭЦ-2, пяти муниципальных и трех ведомственных котельных.

Большая часть ведомственных котельных обеспечивают теплом собственные предприятия.

На перспективу предусматривается:

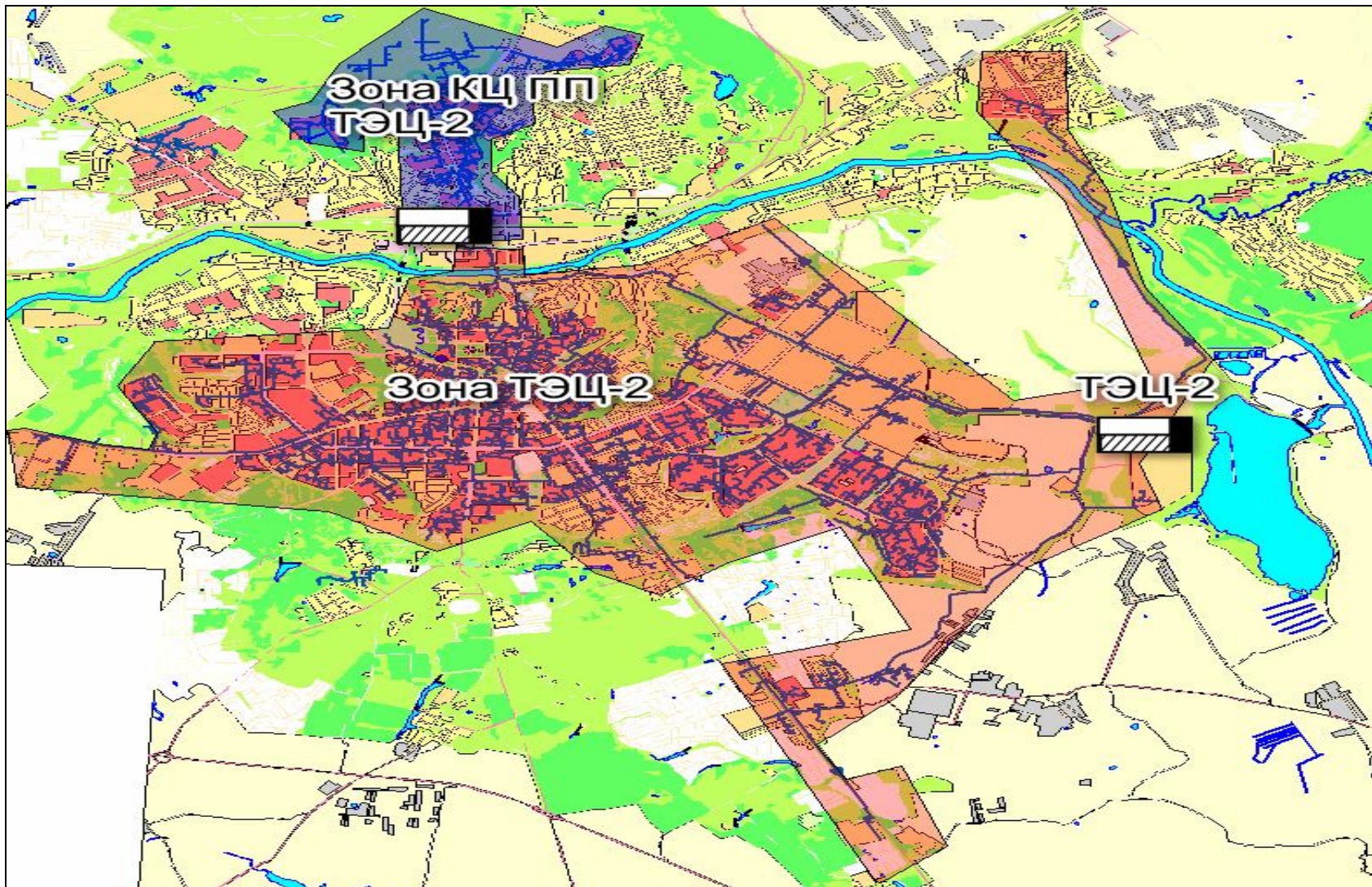
1) на юго-западе Ленинского района строительство Западной ТЭЦ электрической мощностью 24 МВт, тепловой - 183 Гкал/ч для теплоснабжения новых районов с суммарной тепловой нагрузкой 130,1 Гкал/ч (без учета тепловых потерь), удаленных от зоны ТЭЦ-2:

- Чернушки-Ясенное в пределах и за границей городской черты;
- Миловидово-Загорье в пределах и за границей городской черты;
- Рябиновая Поляна в пределах городской черты;
- Кловка;
- Вишенки-Алексино.

2) реконструкция Смоленской ТЭЦ-2 с увеличением электрической мощности до 425 МВт, тепловой – 901 Гкал/ч с установкой парогазового блока ПГУ-130 МВт.

Зона теплоснабжения ТЭЦ-2 расширяется на 188,7 Гкал/ч в сетевой воде (без учета тепловых потерь), за счет:

- подключения многоквартирных домов и общественных объектов с суммарной тепловой нагрузкой 110,1 Гкал/ч, строящихся в новых районах в пределах радиуса эффективного теплоснабжения ТЭЦ-2

- Одинцово;
- Киселевка за границей городской черты;
- Поповка;
- Тихвинка;
- ул. 2-ая Киевская;
- Солдатская слобода;
- Офицерская слобода.

- подключения зон теплоснабжения 10 закрываемых муниципальных котельных с суммарной тепловой нагрузкой 26,8 Гкал/ч в соответствии с «Положением о территориальном планировании г. Смоленска» и «Программой комплексного развития систем коммунальной инфраструктуры муниципального образования города Смоленска на 2013-2015 годы с перспективой до 2020 года»;

- подключения 22 запланированных к строительству потребителей с суммарной тепловой нагрузкой 49,4 Гкал/ч, в соответствии с выданными ТУ на подключение;

- переключение от паропровода № 7 на сетевую воду потребителей с суммарной тепловой нагрузкой 2,4 Гкал/ч.

Новые тепловые потребители на территориях существующей застройки подключаются к ближайшим тепловым камерам существующих тепловых сетей.

3) подключение к котельному цеху ТЭЦ-2, в соответствии с выданными ТУ, новых потребителей тепла в сетевой воде и в паре с суммарной тепловой нагрузкой 3,5 Гкал/ч.

4) обеспечение тепловой потребности (34,5 Гкал/ч без учета тепловых потерь) новых районов многоквартирной жилой застройки: Пруды, Рябиновая поляна за границей городской черты, Рябиновая поляна-2 в пределах и за границей городской черты и Анастасино, удаленных от зоны централизованного теплоснабжения, от индивидуальных отопительных котельных, тепловая нагрузка и требуемая установленная мощность каждой из которых представлены в таблице 2.4.

5) обеспечение тепловой нагрузки потребителей, не переключенных на сетевую воду от ТЭЦ-2 при ликвидации паропровода №7, в размере 2,7 Гкал/ч от индивидуальных отопительных котельных (0,9 Гкал/ч) и ИТГ (1,8 Гкал/ч).

Местоположение и состав оборудования планируемых к строительству котельных должен быть определен на дальнейших стадиях проектирования.

Из-за экономической нецелесообразности централизованного теплоснабжения на территориях с низкой плотностью тепловых нагрузок теплоснабжение индивидуальной жилой застройки в районах Пруды, Рябиновая поляна, Рябиновая поляна-2, Чернушки-Ясенное, Вишенки-Алексино, Миловидово-Загорье, Тихвинка, Киселевка, Подснежники, Пасово и Анастасино предусматривается от собственных индивидуальных теплогенераторов.

Поквартирное теплоснабжение новых многоквартирных домов Схемой не предусматривается.

Перспективные зоны действия централизованных систем теплоснабжения и источников тепловой энергии приведены на рисунке 2.3.



Рисунок 2.3 - Перспективные зоны действия централизованных систем теплоснабжения и источников тепловой энергии

в) Описание существующих и перспективных зон действия индивидуальных источников тепловой энергии

Практически по всей территории города расположены индивидуальные жилые дома. Такие здания (одно-, двухэтажные, в основном, деревянные), как правило, не присоединены к системе централизованного теплоснабжения. В настоящее время для их теплоснабжения применяются индивидуальные теплогенераторы (ИТГ) – отопительные печи, газовые котлы.

Индивидуальные жилые дома намечаются к строительству в Ленинском районе (жилые районы Пруды, Рябиновая поляна, Рябиновая поляна-2, Чернушки-Ясенное, Вишенки-Алексино и Миловидово-Загорье), Промышленном районе (жилые районы Тихвинка и Киселевка) и Заднепровском районе (жилые районы Анастасино, Подснежники и Пасово).

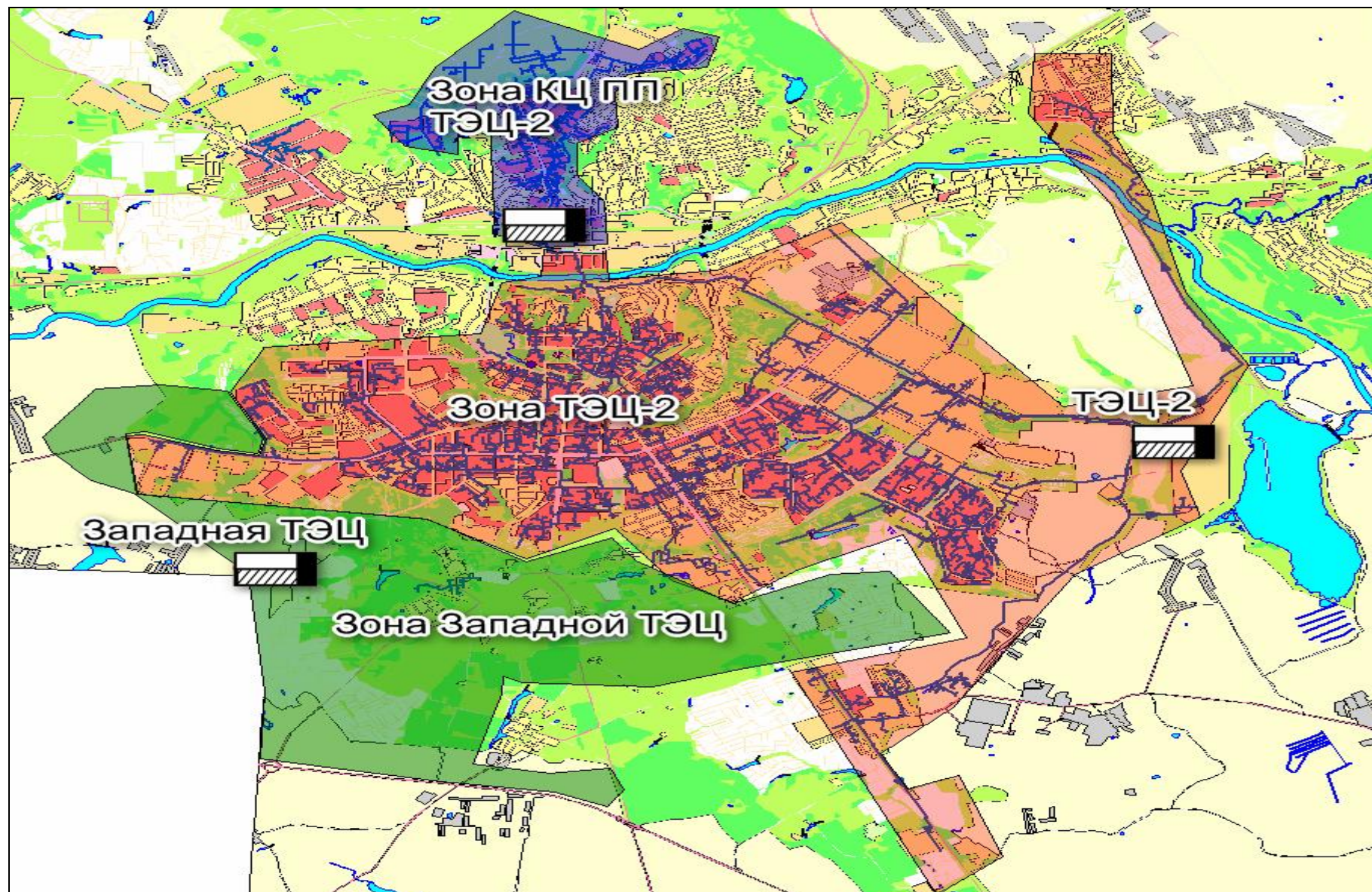
Подробно размещение новых жилых домов представлено в таблице 1.2.

Новые индивидуальные жилые дома планируется обеспечивать теплом от ИТГ.

Для обеспечения прироста тепловых нагрузок новых многоквартирных домов, возникающего в районах, удаленных от зоны централизованного теплоснабжения, Схемой предусматривается строительство новых отопительных котельных, перечень которых представлен в таблице 2.4.

Размещение новых отопительных котельных представлено на рисунке 2.4.

Таблица 2.4 – Перечень и характеристика новых отопительных котельных

Номер на рис. 2.4	Наименование котельной	Потребители	Тепловая нагрузка на 2029 г. (без учета тепловых потерь), Гкал/ч			Установленная тепловая мощность не менее, Гкал/ч	Год ввода в эксплуатацию
			отопление и вентиляция	ГВС	всего		
Ленинский район							
1	Район Пруды	Многokвартирные жилые дома и общественные объекты социально-бытового назначения	2,61	0,52	3,13	4,0	2025-2029 гг.
2	Рябиновая поляна за границей горчерты		8,34	1,65	9,99	12,7	2020-2029 гг.
3	Рябиновая поляна-2 в пределах горчерты		9,03	1,79	10,82	14,2	2020-2024 гг.
4	Рябиновая поляна-2 за границей горчерты		8,26	1,64	9,90	12,5	2025-2029 гг.
Заднепровский район							
5	Район Анастасино	Многokвартирные жилые дома и общественные объекты социально-бытового назначения	0,57	0,11	0,68	0,9	2017 г.
Всего по городу пять отопительных котельных			28,81	5,71	34,52	44,3	

Тепловые нагрузки в сетевой воде потребителей города, обеспечиваемые от ИТГ, по районам и по этапам Схемы представлены в таблице 2.5.



Рисунок 2.4 – Схема размещения существующих и новых теплоисточников на перспективу

Таблица 2.5 - Тепловые нагрузки потребителей в сетевой воде, обеспечиваемые от ИТГ

Наименование планировочных районов и жилых зон	Тепловая нагрузка потребителей в сетевой воде, обеспечиваемая от ИТГ, Гкал/ч														
	2012 г.			2013 г.			2014 г.			2015 г.			2016 г.		
	отопл.+вентил.	гвс	всего	отопл.+вентил.	гвс	всего	отопл.+вентил.	гвс	всего	отопл.+вентил.	гвс	всего	отопл.+вентил.	гвс	всего
Ленинский район, всего, в т.ч.	114,50	-	114,50	114,25	-	114,25	114,30	0,01	114,31	114,13	0,01	114,14	114,00	0,01	114,00
- существующие жилые дома	114,50	-	114,50	114,25	-	114,25	114,25	-	114,25	114,08	-	114,08	113,95	-	113,95
- новые жилые дома				-	-	-	0,05	0,01	0,06	0,05	0,01	0,06	0,05	0,01	0,06
Промышленный район, всего, в т.ч.	49,00	-	49,00	49,00	-	49,00	49,00	-	49,00	49,00	-	49,00	48,71	-	48,71
- существующие жилые дома	49,00	-	49,00	49,00	-	49,00	49,00	-	49,00	49,00	-	49,00	48,71	-	48,71
- новые жилые дома				-	-	-	-	-	-	-	-	-	-	-	-
Заднепровский район, всего, в т.ч.	163,40	-	163,40	163,40	-	163,40	163,80	0,08	163,88	164,93	0,29	165,22	166,23	0,60	166,83
- существующие жилые дома	163,40	-	163,40	163,40	-	163,40	163,40	-	163,40	163,40	-	163,40	163,37	-	163,37
- новые жилые дома				-	-	-	0,40	0,08	0,48	1,53	0,29	1,82	2,87	0,60	3,47
Всего по г. Смоленску	326,90	-	326,90	326,65	-	326,65	327,10	0,09	327,19	328,06	0,30	328,36	328,94	0,61	329,55

Окончание таблицы 2.5

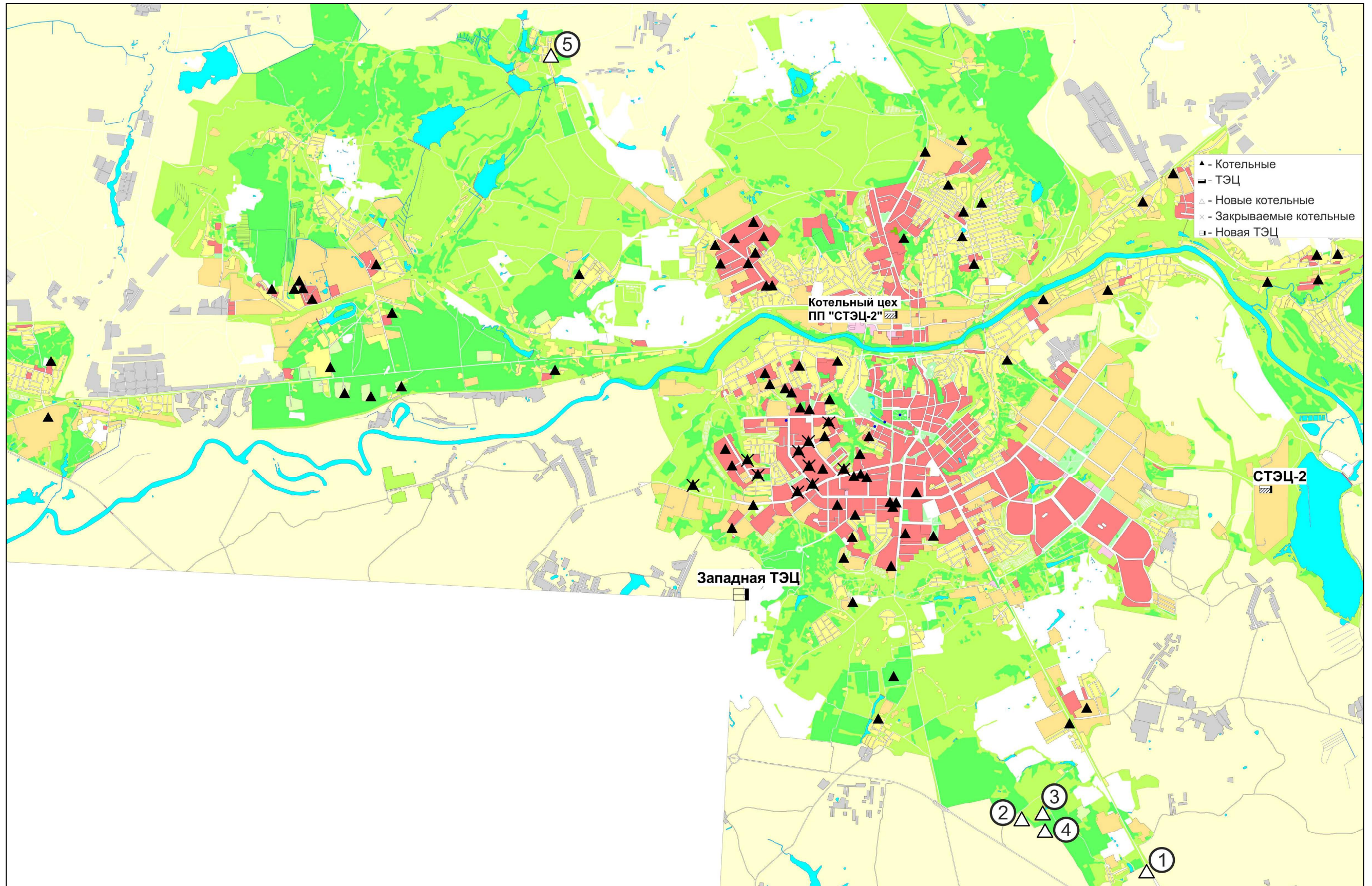
Наименование планировочных районов и жилых зон	Тепловая нагрузка потребителей в сетевой воде, обеспечиваемая от ИТГ, Гкал/ч														
	2017 г.			2018 г.			2019 г.			2024 г.			2029 г.		
	отопл.+вентил.	гвс	всего	отопл.+вентил.	гвс	всего	отопл.+вентил.	гвс	всего	отопл.+вентил.	гвс	всего	отопл.+вентил.	гвс	всего
Ленинский район, всего, в т.ч.	114,00	0,01	114,00	114,87	0,20	115,07	115,75	0,39	116,15	123,17	1,85	125,02	130,65	2,80	132,45
- существующие жилые дома	113,95	-	113,95	113,82	-	113,82	113,70	-	113,70	112,24	-	112,24	112,24	-	112,24
- новые жилые дома	0,05	0,01	0,06	1,05	0,20	1,25	2,06	0,39	2,45	10,93	1,85	12,77	18,41	2,80	21,20
Промышленный район, всего, в т.ч.	48,71	-	48,71	48,71	-	48,71	48,08	-	48,08	48,44	0,06	48,50	53,05	0,80	53,85
- существующие жилые дома	48,71	-	48,71	48,71	-	48,71	48,08	-	48,08	48,08	-	48,08	47,77	-	47,77
- новые жилые дома	-	-	-	-	-	-	-	-	-	0,36	0,06	0,42	5,28	0,80	6,08
Заднепровский район, всего, в т.ч.	167,73	0,84	168,57	168,54	1,01	169,55	169,55	1,18	170,73	170,24	1,28	171,52	166,84	1,15	167,99
- существующие жилые дома	163,37	-	163,37	163,20	-	163,20	163,20	-	163,20	162,57	-	162,57	159,16	-	159,16
- новые жилые дома	4,36	0,84	5,20	5,34	1,01	6,35	6,34	1,18	7,53	7,68	1,28	8,96	7,68	1,15	8,83
Всего по г. Смоленску	330,43	0,85	331,28	332,13	1,21	333,34	333,38	1,57	334,95	341,85	3,19	345,04	350,54	4,75	355,28

г) Перспективные балансы тепловой мощности и тепловой нагрузки в перспективных зонах действия источников тепловой энергии, в том числе работающих на единую тепловую сеть, на каждом этапе

В таблице 2.6 приведены сводные данные по предлагаемому демонтажу и вводу основного оборудования на теплоисточниках г. Смоленска на рассматриваемую перспективу.

В таблице 2.7 за отчетный 2012 год и на перспективу по этапам Схемы представлены:

- балансы тепловой мощности и тепловых нагрузок в зонах действия источников тепла;

- резервы тепловой мощности источников.

Как видно из таблицы 2.7, в целом по городу при реализации планов по реконструкции и новому строительству централизованных теплоисточников резерв тепловой мощности в городе снизится с 512,3 Гкал/ч в 2012 г. до 435,9 Гкал/ч в 2029 году.

Таблица 2.6 – Сводные данные по демонтажу и вводу нового основного оборудования на централизованных теплоисточниках г. Смоленска на рассматриваемую перспективу

Наименование котельной	Котельное и электрогенерирующее оборудование, шт. x тип				Установленная мощность на рассматриваемую перспективу		Топливо		Год ввода оборудования в эксплуатацию	Капиталовложения, млн. руб.	
	демонтируемое	сохраняемое в работе			Устанавливаемое	электрическая, МВт	тепловая, Гкал/ч	Основное			резервное
		Электрогенерирующее	паровые котлы	водогрейные котлы							
ТЭЦ-2	ст. № 1 ПТ-60-130/13 (ТА-1) 2х БКЗ-210-140-7	ст. №2 Т-100/120-130-2 (ТА-2)	2х БКЗ-210-140-7	КВГМ-100 ст. №№2÷4	Е-500-140 ПТ-80/100-130 ПГУ-130	425	901	Природный газ	мазут	2017-2022	9 728
		ст. №3 Т-110/120-130-4 (ТА-3)	ст. №5 ТГМЕ-464								
Котельный цех ТЭЦ-2	-		БМ-45, ТС-20р, ТС-35р, ТП-35ур	2хПТВМ-50	Р-6-2,9/0,5	6	182,2	Природный газ	мазут	2015	37,9
Западная ТЭЦ					2хГТ-12 типа ЭГЭС-12С 2хКУ (27,5 т/ч +1,2 Гкал/ч) 3хКВГМ-50	24	183	Природный газ	-	2016 - 2029	1472
Котельная № 13	2хДКВР-4/13				3xE-1-0,9		1,8	Природный газ		2015-2017	84,2
Котельная № 25	2хКВТС-1				2хКВГ-120		0,21	Природный газ		2015-2017	6,6
Котельная № 30 Детский сад № 6	2хКВТС-1				2хКВГ-120		0,21	Природный газ		2015-2017	6,6
Котельная № 31 Дом ребенка	3хКВТС-1				3хКВГ-160		0,41	Природный газ		2015-2017	10,3
Котельная №36	4хКСВ-2,9				3хVitoplex-100 + 1хКВГ-630		5,04	Природный газ		2015-2017	78,7
Отопительные котельные, выводимые из эксплуатации, в том числе:											79,5
№ 2 Ак. Петрова, 9	6хКВТС-1							Природный газ		2016	

Наименование котельной	Котельное и электрогенерирующее оборудование, шт. x тип				Установленная мощность на рассматриваемую перспективу		Топливо		Год ввода оборудования в эксплуатацию	Капиталовложения, млн. руб.	
	демонтируемое	сохраняемое в работе			Устанавливаемое	электрическая, МВт	тепловая, Гкал/ч	Основное			резервное
		Электрогенерирующее	паровые котлы	водогрейные котлы							
№1 Н-Неман, 6	12хКВТС-1							Природный газ		2016	
№4 Ак. Петрова, 2	5хКВТС-1							Природный газ		2016	
№ 5 Нахимова, 5	6хКВТС-1							Природный газ		2016	
№ 15 Кловская, 46	1хТВГ-1,5, 3хКВТС-1, 2хКВу 2/95							Природный газ		2016	
№ 18 Гарабурды, 13	9хКВТС-1, 3хТВГ-1,5							Природный газ		2016	
№ 53 Н-Неман, 1	4хКВ-1/95							Природный газ		2016	
№ 54 З.Космодемьянской, 4	4хКва-2,5							Природный газ		2016	
№ 55 Красненское шоссе	2xDynaterm 3200							Природный газ		2029	
№ 56 Коминтерна	2хНР-18, 3хКСВА-1							Природный газ		2016	
Новые отопительные котельные, всего, в том числе	-					-	44,3	Природный газ		2017-2029	211,9
район Пруды							4,0	Природный газ		2025-2029	19,1
Рябиновая поляна за границей городской черты					Выбирается на следующих стадиях проектирования		12,7	Природный газ		2020-2029.	60,8
Рябиновая поляна-2 в пределах городской черты							14,2	Природный газ		2020-2024	67,9
Рябиновая поляна-2 за границей городской черты							12,5	Природный газ		2025-2029.	59,8
район Анастасино							0,9	Природный газ		2017	4,3

Таблица 2.7 – Существующие и перспективные балансы тепловой мощности и тепловой нагрузки в перспективных зонах действия источников тепловой энергии по этапам Схемы

Наименование теплоисточника	Этапы Схемы													
	2012 г.							2019 г.						
	Установленная электрическая мощность, МВт	Тепловая мощность, Гкал/ч			Тепловая нагрузка, Гкал/ч	Резерв тепловой мощности нетто, Гкал/ч	Аварийный резерв тепловой мощности, Гкал/ч	Установленная электрическая мощность, МВт	Тепловая мощность, Гкал/ч			Тепловая нагрузка, Гкал/ч	Резерв тепловой мощности нетто, Гкал/ч	Аварийный резерв тепловой мощности, Гкал/ч
установленная		затраты на собств. и хоз нужды	нетто	установленная					затраты на собств. и хоз нужды	нетто				
ТЭЦ-2	275	774,0	25,8	748,2	560,6	187,6	90,1	295,0	819,0	40,8	778,2	688,2	90,0	18,0
Котельный цех ТЭЦ-2	-	191,3	9,9	181,4	121,2	60,2	22,0	6,0	182,2	4,2	178,0	123,5	54,5	19,1
Котельные МУП «Смоленсктеплосеть»	-	309,1	1,3	307,8	124,8	183,0	114,8	-	244,7	1,0	243,7	105,0	138,7	68,0
Ведомственные котельные	-	211,1	6,8	204,3	122,8	81,5	30,4	-	211,1	6,8	204,3	122,8	81,5	30,4
Новая Западная ТЭЦ	-	-	-	-	-	-	-	12,0	116,6	1,7	114,9	55,0	59,9	17,9
Новые отопительные котельные	-	-	-	-	-	-	-	-	0,9	0,01	0,9	0,72	0,17	-
Всего по городу	275,0	1485,5	43,8	1441,7	929,4	512,3	257,3	313,0	1574,5	54,5	1520,0	1095,2	424,8	153,4

Окончание таблицы 2.7

Наименование теплоисточника	Этапы Схемы													
	2024 г.							2029 г.						
	Установленная электрическая мощность, МВт	Тепловая мощность, Гкал/ч			Тепловая нагрузка, Гкал/ч	Резерв тепловой мощности нетто, Гкал/ч	Аварийный резерв тепловой мощности, Гкал/ч	Установленная электрическая мощность, МВт	Тепловая мощность, Гкал/ч			Тепловая нагрузка, Гкал/ч	Резерв тепловой мощности нетто, Гкал/ч	Аварийный резерв тепловой мощности, Гкал/ч
установленная		затраты на собств. и хоз нужды	нетто	установленная					затраты на собств. и хоз нужды	нетто				
ТЭЦ-2	425,0	901,0	42,8	858,2	714,6	143,6	79,0	425,0	901,0	44,1	856,9	748,2	108,7	47,6
Котельный цех ТЭЦ-2	6,0	182,2	4,2	178,0	121,4	56,6	19,2	6,0	182,2	4,2	178,0	121,3	56,7	19,4
Котельные МУП «Смоленсктеплосеть»	-	244,7	1,0	243,7	104,7	139,0	68,2	-	244,7	1,0	243,7	104,4	139,3	70,7
Ведомственные котельные	-	211,1	6,8	204,3	122,8	81,5	30,4	-	211,1	6,8	204,3	122,8	81,5	30,4
Новая Западная ТЭЦ	24,0	133,2	2,0	131,2	98,7	32,5	-	24,0	183,0	2,1	180,9	136,6	44,3	15,2
Новые отопительные котельные	-	25,8	0,3	25,5	17,8	7,7	-	-	42,4	0,7	41,7	36,3	5,4	-
Всего по городу	455,0	1698,0	57,1	1640,9	1180,0	460,9	196,8	455,0	1764,4	58,9	1705,5	1269,6	435,9	183,3

Таблица 2.8 - Балансы тепловой мощности и присоединенной тепловой нагрузки в зоне действия Смоленской ТЭЦ-2

Зона действия Смоленской ТЭЦ-2	Базовый 2012 г.	Этапы расчетного периода									
		2013 г.	2014 г.	2015 г.	2016 г.	2017 г.	2018 г.	2019 г.	2020-2024 гг.	2025-2029 гг.	
Установленная электрическая мощность оборудования, МВт	275	275	275	275	275	275	275	275	295	425	425
Установленная тепловая мощность оборудования, Гкал/ч	774	774	774	774	774	774	774	774	819	901	901
Располагаемая тепловая мощность оборудования, Гкал/ч	774	774	774	774	774	774	774	774	819	901	901
Потери тепловой мощности, %	0%	0%	0%	0%	0%	0%	0%	0%	0%	0%	0%
Собственные нужды, Гкал/ч	25,2	32,7	33,2	35,8	37,8	38,7	39,8	40,2	42,2	42,2	43,5
Хозяйственные нужды, Гкал/ч	0,6	0,6	0,6	0,6	0,6	0,6	0,6	0,6	0,6	0,6	0,6
Тепловая мощность нетто, Гкал/ч	748,2	740,7	740,2	737,6	735,6	734,7	733,6	778,2	858,2	858,2	856,9
Потери мощности в тепловой сети, Гкал/ч	35,0	35,3	35,7	36,1	36,4	36,6	36,9	37,3	38,0	38,0	39,1
Затраты теплоносителя на компенсацию потерь, т/ч	209	211,3	212,3	226	236,3	239,7	244,2	246,8	256,6	256,6	269,2
Присоединенная тепловая нагрузка, Гкал/ч, в т.ч.	525,6	531,5	539,6	581,5	614,8	629,3	646,8	650,9	676,6	676,6	709,1
- отопление и вентиляция	449,5	454,2	460,6	494,0	525,5	538,0	553,7	556,5	582,0	582,0	613,9
- горячее водоснабжение (средняя за сутки)	76,1	77,4	79,0	87,5	89,27	91,29	93,12	94,41	94,62	94,62	95,17
Резерв (+) / дефицит (-) тепловой мощности, Гкал/ч	187,6	173,9	164,9	120,0	84,4	68,7	49,9	90	143,6	143,6	108,7
Доля резерва, %	25%	23%	22%	16%	11%	9%	7%	11,6%	16,7%	16,7%	12,7%
Резерв тепловой мощности при прохождении аварийного режима, Гкал/ч	90,1	77,2	69,5	30,5	0	0	0	18,0	79,0	79,0	47,6

Таблица 2.9 - Балансы тепловой мощности и присоединенной тепловой нагрузки в зоне действия котельного цеха Смоленской ТЭЦ-2

Зона действия котельного цеха Смоленской ТЭЦ-2	Базовый 2012 г.	Этапы расчетного периода								
		2013 г.	2014 г.	2015 г.	2016 г.	2017 г.	2018 г.	2019 г.	2020-2024 гг.	2025-2029 гг.
Установленная электрическая мощность оборудования, МВт	0	0	0	0	6	6	6	6	6	6
Установленная тепловая мощность оборудования, Гкал/ч	191,3	191,3	191,3	191,3	182,2	182,2	182,2	182,2	191,3	191,3
Располагаемая тепловая мощность оборудования, Гкал/ч	191,3	191,3	191,3	191,3	182,2	182,2	182,2	182,2	182,2	182,2
Потери тепловой мощности, %	0%	0%	0%	0%	0%	0%	0%	0%	0%	0%
Собственные нужды, Гкал/ч	9,6	8,8	8,1	7,3	6,5	5,7	5,0	4,2	4,2	4,2
Хозяйственные нужды, Гкал/ч	0,3									
Тепловая мощность нетто, Гкал/ч	181,4	182,5	183,2	184,0	175,7	176,5	177,2	178,0	178,0	178,0
Потери мощности в тепловой сети, Гкал/ч	6,9	6,9	6,8	6,8	6,7	6,7	6,6	6,6	6,6	6,6
Затраты теплоносителя на компенсацию потерь, т/ч	29,8	29,6	29,2	28,9	28,6	28,4	28,2	28,2	27,6	27,6
Присоединенная тепловая нагрузка, Гкал/ч, в т.ч.	114,6	113,7	113,3	113,3	113,3	116,5	116,9	116,9	114,8	114,7
- отопление и вентиляция	100,6	99,8	99,4	99,4	99,4	102,2	102,4	102,4	100,4	100,3
- горячее водоснабжение (средняя за сутки)	14,1	14,0	13,9	13,9	13,9	14,3	14,5	14,5	14,4	14,4
Резерв (+) / дефицит (-) тепловой мощности, Гкал/ч	60,0	61,9	63,1	63,9	55,7	53,3	53,8	54,5	56,6	56,7
Доля резерва, %	31%	32%	33%	35%	31%	29%	30%	29,9	31,1	31,1
Резерв тепловой мощности при прохождении аварийного режима, Гкал/ч	22,0	22,9	23,6	24,4	21,1	17,9	18,3	19,1	19,2	19,4

Таблица 2.10 - Балансы тепловой мощности и присоединенной тепловой нагрузки в зоне действия Западной ТЭЦ

Зона действия Западной ТЭЦ						
	2016 г.	2017 г.	2018 г.	2019 г.	2020-2024 гг.	2025-2029 гг.
Установленная электрическая мощность оборудования, МВт	12,0	12,0	12,0	12,0	24,0	24,0
Установленная тепловая мощность оборудования, Гкал/ч	116,6	116,6	116,6	116,6	133,2	133,2
Располагаемая тепловая мощность оборудования, Гкал/ч	116,6	116,6	116,6	116,6	133,2	183,0
Потери тепловой мощности, %	0%	0%	0%	0%	0%	0%
Собственные нужды, Гкал/ч	1,4	1,5	1,6	1,7	2	2,1
Хозяйственные нужды, Гкал/ч	0	0	0	0	0	0
Тепловая мощность нетто, Гкал/ч	115,2	115,1	115,0	114,9	131,2	180,9
Потери мощности в тепловой сети, Гкал/ч	1,6	1,9	2,3	2,6	4,7	6,5
Затраты теплоносителя на компенсацию потерь, т/ч	6,3	7,2	9	10,4	18,6	25,8
Присоединенная тепловая нагрузка, Гкал/ч, в т.ч.	31,6	38,4	45,4	52,4	94,0	130,1
- отопление и вентиляция	25,3	30,8	36,5	42,2	78,3	108,8
- горячее водоснабжение (средняя за сутки)	6,32	7,62	8,9	10,15	15,7	21,28
Резерв (+) / дефицит (-) тепловой мощности, Гкал/ч	82,0	74,8	67,3	59,9	32,5	44,3
Доля резерва, %	70%	64%	58%	51%	24%	33%
Резерв тепловой мощности при прохождении аварийного режима, Гкал/ч	39,0	32,0	24,9	17,9	0	15,2

Раздел 3 Перспективные балансы теплоносителя

а) Перспективные балансы производительности водоподготовительных установок источников тепловой энергии и максимального потребления теплоносителя теплopotребляющими установками потребителей

Проведенный анализ существующего состояния теплоисточников показал, что на ВПУ котельного цеха ТЭЦ-2 отвечает нормативным требованиям, на ТЭЦ-2 дефицит производительности ВПУ составляет 3,5 м³/ч. На девяти муниципальных котельных ВПУ для подпитки теплосети отсутствует.

На основании информации о перспективной застройке в Схеме определены объемы перспективного потребления тепловой энергии и балансы тепла на теплоисточниках. С учетом этих данных в соответствии со СП 124.13330.2012 «Тепловые сети» рассчитана величина перспективной подпитки тепловых сетей в номинальном и аварийном режимах на теплоисточниках, а также требуемая производительность ВПУ.

Существующая производительность ВПУ ТЭЦ-2, котельного цеха ТЭЦ-2, новой Западной ТЭЦ, а также результаты расчетов перспективных балансов производительности и расхода теплоносителя для подпитки теплосети в номинальном и аварийном режимах по этапам расчетного периода приведены в таблицах 3.1 – 3.3.

Таблица 3.1 -Перспективные балансы производительности ВПУ и теплоносителя для подпитки тепловой сети ТЭЦ-2

Зона действия источника тепловой энергии (ТЭЦ-2)	Размерность	2012 г.	2013 г.	2014 г.	2015 г.	2016 г.	2017 г.	2018 г.	2019 г.	2024 г.	2029 г.
Производительность ВПУ	т/ч	232	232	232	307	307	307	307	307	307	307
Средневзвешенный срок службы	лет	40	41	42	43	44	45	46	47	52	57
Располагаемая производительность ВПУ	т/ч	232	232	232	307	307	307	307	307	307	307
Потери располагаемой производительности	%	-	-	-	-	-	-	-	-	-	-
Собственные нужды	т/ч	26,5	26,8	27,2	29,3	31,0	31,7	32,6	32,9	34,3	35,9
Всего подпитка тепловой сети, в т.ч.:	м ³ /ч	209,0	211,3	212,3	226,0	236,3	239,7	244,2	246,8	256,6	269,2
- нормативные утечки теплоносителя	м ³ /ч	198,5	201	204	220	232	238	244	247	257	269
- сверхнормативные утечки теплоносителя	м ³ /ч	10,5	10,5	8,4	6,3	4,2	2,1	-	-	-	-
Отпуск теплоносителя из тепловых сетей на цели горячего водоснабжения (для открытых систем теплоснабжения)	т/ч	-	-	-	-	-	-	-	-	-	-
Максимум подпитки тепловой сети в эксплуатационном режиме	м ³ /ч	334,0	334,0	334,0	334,0	334,0	334,0	334,0	334,0	334,0	334,0
Максимальная подпитка тепловой сети в период повреждения участка	м ³ /ч	321,3	321,3	321,3	321,3	321,3	321,3	321,3	321,3	321,3	321,3
Резерв (+)/дефицит (-) ВПУ	м ³ /ч	-3,5	-6,1	-7,6	51,7	39,7	35,6	30,2	27,2	16,1	1,9
Доля резерва	%	-2%	-3%	-3%	17%	13%	12%	10%	9%	5%	1%
Всего подпитка тепловой сети, в т.ч.:	м ³ /год	1831053	1851310	1860339	1979540	2070298	2099840	2139293	2162026	2247952	2357978
- нормативные утечки теплоносителя	м ³ /год	1738860	1759117	1786585	1924225	2033420	2081402	2139293	2162026	2247952	2357978
- сверхнормативные утечки теплоносителя	м ³ /год	92 193	92 193	73 754	55 316	36 877	18 439	-	-	-	-
- отпуск теплоносителя из тепловых сетей на цели горячего водоснабжения (для открытых систем теплоснабжения)	тыс.т/год	-	-	-	-	-	-	-	-	-	-

Таблица 3.2- Перспективные балансы производительности ВПУ и теплоносителя для подпитки тепловой сети котельного цеха ТЭЦ-2

Зона действия источника тепловой энергии (котельный цех ТЭЦ-2)	Размерность	2012 г.	2013 г.	2014 г.	2015 г.	2016 г.	2017 г.	2018 г.	2019 г.	2024 г.	2029 г.
Производительность ВПУ	т/ч	100	100	100	100	100	100	100	100	100	100
Средневзвешенный срок службы	лет	-	-	-	-	-	-	-	-	-	-
Располагаемая производительность ВПУ	т/ч	100	100	100	100	100	100	100	100	100	100
Потери располагаемой производительности	%	-	-	-	-	-	-	-	-	-	-
Собственные нужды	т/ч	11,4	11,3	11,3	11,3	11,3	11,3	11,3	11,3	11,0	11,0
Всего подпитка тепловой сети, в т.ч.:	м ³ /ч	29,8	29,6	29,2	28,9	28,6	28,4	28,2	28,2	27,6	27,6
- нормативные утечки теплоносителя	м ³ /ч	28,5	28,3	28,1	28,1	28,1	28,1	28,2	28,2	27,6	27,6
- сверхнормативные утечки теплоносителя	м ³ /ч	1,3	1,3	1,0	0,8	0,5	0,3	-	-	-	-
Отпуск теплоносителя из тепловых сетей на цели горячего водоснабжения (для открытых систем теплоснабжения)	т/ч	-	-	-	-	-	-	-	-	-	-
Максимум подпитки тепловой сети в эксплуатационном режиме	м ³ /ч	28,5	28,5	28,5	28,5	28,5	28,5	28,5	28,5	28,5	28,5
Максимальная подпитка тепловой сети в период повреждения участка	м ³ /ч	98,3	98,3	98,3	98,3	98,3	98,3	98,3	98,3	98,3	98,3
Резерв (+)/дефицит (-) ВПУ	м ³ /ч	60,1	60,2	60,2	60,2	60,2	60,2	60,2	60,2	60,5	60,5
Доля резерва	%	60%	60%	60%	60%	60%	60%	60%	60%	60%	60%
Всего подпитка тепловой сети, в т.ч.:	м ³ /год	226154	224261	221349	219381	217413	215445	214255	214255	209652	209369
- нормативные утечки теплоносителя	м ³ /год	216315	214422	213477	213477	213477	213477	214255	214255	209652	209369
- сверхнормативные утечки теплоносителя	м ³ /год	9 839	9 839	7 871	5 903	3 936	1 968	-	-	-	-
- отпуск теплоносителя из тепловых сетей на цели горячего водоснабжения (для открытых систем теплоснабжения)	тыс.т/год	-	-	-	-	-	-	-	-	-	-

Таблица 3.3 - Перспективные балансы производительности ВПУ и теплоносителя для подпитки тепловой сети новой Западной ТЭЦ

Зона действия источника тепловой энергии (новая Западная ТЭЦ)	Размерность	2012 г.	2013 г.	2014 г.	2015 г.	2016 г.	2017 г.	2018 г.	2019 г.	2024 г.	2029 г.
Производительность ВПУ	т/ч	-		77,4	77,4	77,4	77,4	77,4	77,4	77,4	77,4
Средневзвешенный срок службы	лет	-	-	-	-	-	-	-	-	-	-
Располагаемая производительность ВПУ	т/ч	-		77,4	77,4	77,4	77,4	77,4	77,4	77,4	77,4
Потери располагаемой производительности	%	-	-	-	-	-	-	-	-	-	-
Собственные нужды	т/ч	-	-	0,5	1,2	1,6	1,9	2,4	2,7	4,9	6,8
Количество баков-аккумуляторов теплоносителя	ед.	-	-	2	2	2	2	2	2	2	2
Емкость баков-аккумуляторов	м ³	-	-	310	310	310	310	310	310	310	310
Требуемая вместимость баков запаса химически обработанной и деаэрированной воды (для теплоисточников мощностью более 100 МВт)	м ³	-	-	24,0	56,9	75,3	87,0	108,2	124,7	223,8	309,6
Резерв (+)/дефицит (-) баков-аккумуляторов	м ³	-	-	286,0	253,1	234,7	223,0	201,8	185,3	86,2	0,4
Всего подпитка тепловой сети, в т.ч.:	м ³ /ч	-	-	2,0	4,7	6,3	7,2	9,0	10,4	18,6	25,8
- нормативные утечки теплоносителя	м ³ /ч	0,0	0,0	2,0	4,7	6,3	7,2	9,0	10,4	18,6	25,8
- сверхнормативные утечки теплоносителя	м ³ /ч	-	-	-	-	-	-	-	-	-	-
Отпуск теплоносителя из тепловых сетей на цели горячего водоснабжения (для открытых систем теплоснабжения)	т/ч	-	-	-	-	-	-	-	-	-	-
Максимум подпитки тепловой сети в эксплуатационном режиме	м ³ /ч	0,0	0,0	3,2	7,6	10,0	11,6	14,4	16,6	29,8	41,3
Максимальная подпитка тепловой сети в период повреждения участка	м ³ /ч	0,0	0,0	16,0	37,9	50,2	58,0	72,1	83,1	149,2	206,4
Резерв (+)/дефицит (-) ВПУ	м ³ /ч	0,0	0,0	73,7	68,6	65,7	63,9	60,6	58,1	42,7	29,4
Доля резерва	%			95%	89%	85%	83%	78%	75%	55%	38%
Всего подпитка тепловой сети, в т.ч.:	м ³ /год	0	0	11348	26856	35532	41227	50918	58605	103592	143036
- нормативные утечки теплоносителя	м ³ /год	0	0	11348	26856	35532	41227	50918	58605	103592	143036
- сверхнормативные утечки теплоносителя	м ³ /год	-	-	-	-	-	-	-	-	-	-
- отпуск теплоносителя из тепловых сетей на цели горячего водоснабжения (для открытых систем теплоснабжения)	тыс.т/год	-	-	-	-	-	-	-	-	-	-

Существующая производительность ВПУ сохраняемых в работе муниципальных котельных, а также результаты расчетов перспективных балансов их производительности и расхода теплоносителя для подпитки теплосети в номинальном и аварийном режимах на 2029 год приведены в таблице 3.4.

Таблица 3.4 - Перспективные балансы производительности ВПУ и теплоносителя для подпитки тепловой сети в номинальном и аварийном режимах муниципальных котельных

Наименование	Показатели при перспективных тепловых нагрузках				Существующая производительность ВПУ, м ³ /ч	Резерв/дефицит
	расход исходной воды, м ³ /ч	средне-часовой расход подпиточной воды, м ³ /ч	нормативная аварийная подпитка химически необработанной и недеаэрированной водой, м ³ /ч	нормативная производительность ВПУ, м ³ /ч		
№ 6 2-ой Краснофл. пер., 38	0,65	0,52	2,24	0,98	1	0,0
№ 7 Вяземская, 5	1,46	1,17	5,02	2,19	8	5,8
№ 8 Парковая, 20	0,23	0,18	0,79	0,35	1	0,7
№ 12 Вишенки	1,01	0,8	3,47	1,52	8	6,5
№ 13 Обл. больн. Гагарина, 27	0,08	0,06	0,31	0,12	8	7,9
№ 14 Гедеоновка	1,05	0,84	3,62	1,58	8	6,4
№ 16 Кловская, 19	0,30	0,24	1,03	0,45	0	-0,5
№ 19 Ситники 1, М.Еременко, 22	1,28	1,02	4,39	1,92	1,5	-0,4
№ 20 Ситники 2, М.Еременко, 44	1,53	1,22	5,26	2,29	2,3	0,0
№ 21 Ситники 3, М. Городнянского, 1	8,71	6,97	29,95	13,06	8	-5,06
№ 23 СШ № 19 Лукина, 19	0,18	0,15	0,62	0,27	0	-0,3
№ 24 СШ № 10 Гастелло, 10	0,32	0,26	1,11	0,48	0	-0,5
№ 25 Баня № 5 Зя Северная	0,04	0,03	0,14	0,06	4	3,9
№ 26 1я Гор Больница, Фрунзе, 40	0,0	0,0	0,00	0,00	8	8,00
№ 27 Сан. Лесн. Школа Красный бор	0,13	0,10	0,44	0,19	0	-0,2
№ 28 Дубровенская шк.-интернат	0,18	0,14	0,60	0,26	6	5,7
№ 29 СШ № 5 Красный бор	0,09	0,08	0,32	0,14	0	-0,1
№ 30 Д/сад № 6 Красный бор	0,04	0,04	0,15	0,07	0	-0,1
№ 31 Дом ребенка Красный бор	0,08	0,06	0,27	0,12	2	1,9
№ 32 ЖБИ Соболева, 116	0,78	0,62	2,69	1,17	8	6,8
№ 33СШ № 18 Рабочая.4 п. Гнездово	0,48	0,39	1,66	0,72	8	7,3
№ 34 2-й Краснофлотский пер., 40а	1,91	1,53	6,57	2,87	8	5,1
№ 35 Лавочкина, 39	0,93	0,74	3,20	1,40	2,5	1,1
№ 36 Ситники.4. Лавочкина, 54б	1,38	1,10	4,74	2,07	8	5,9

Наименование	Показатели при перспективных тепловых нагрузках				Существующая производительность ВПУ, м ³ /ч	Резерв/дефицит
	расход исходной воды, м ³ /ч	средне-часовой расход подпиточной воды, м ³ /ч	нормативная аварийная подпитка химически необработанной и недеаэрированной водой, м ³ /ч	нормативная производительность ВПУ, м ³ /ч		
№ 37 Торфопредприятие, 44	0,27	0,22	0,94	0,41	6	5,6
№ 38 М.Краснофлотская, 31а	1,10	0,88	3,78	1,65	8	6,4
№ 39 Строгань, 7	1,31	1,05	4,51	1,97	8	6,0
№ 40 Миловидово	0,54	0,43	1,85	0,80	0	-0,8
№ 41 4-й Краснофлотский пер., 4а	0,53	0,42	1,82	0,79	1	0,2
№ 42 Лавочкина, 47/1	0,44	0,35	1,50	0,66	1,5	0,8
№ 43 Ракитная ул. Энергетиков, 1	0,29	0,23	1,00	0,44	2,5	2,1
№ 44 Радищева, 14а	0,55	0,44	1,90	0,83	1	0,2
№ 45 Николаева, 21б крышная	0,06	0,05	0,20	0,09	1	0,9
№ 46 Гнездово	3,39	2,71	11,65	5,08	0	-5,1
№ 47 Николаева, 27а крышная	0,12	0,10	0,42	0,18	1	0,8
№ 50 Смолмебель Соболева, 113	1,69	1,36	5,83	2,54	2,8	0,3
№ 51 Автобаза № 5	0,17	0,13	0,58	0,25	0,7	0,4
№ 52 Революционная, 8	0,09	0,07	0,30	0,13	1	0,9
№ 57 Юнатов, 5	0,09	0,08	0,32	0,14	2,9	2,8
№ 59 Гагарина, 26 (1)	0,60	0,48	2,05	0,89	4,5	3,6
№ 60 Гагарина, 26 (П)	0,02	0,02	0,08	0,04	5,3	5,3
№ 61 Гагарина, 26 (Ш)	0,01	0,01	0,03	0,02	2,9	2,9
№ 63 Гагарина, 76	0,07	0,06	0,24	0,10	2,2	2,1
№ 64 Дохтурова, 29	0,15	0,12	0,51	0,22	4,5	4,3
№ 65 Николаева, 27 а (В)	0,10	0,08	0,34	0,15	1	0,9
№ 66 Колхозный пер., 48	1,02	0,82	3,51	1,53	1,7	0,2
№ 67 Нахимова, 18	1,58	1,26	5,43	2,37	5,2	2,8
№ 68 Кловка, 27	0,20	0,16	0,68	0,30	3,5	3,2
№ 69 Московский большак, 12	0,02	0,01	0,06	0,03	0	-0,03
Октябрь, 48 (Хладосервис)	0,29	0,23	1,01	0,44	1	0,6
Станционная, 1 БМК	0,72	0,57	2,46	1,07	2	0,9
Сортировка БМК	0,42	0,33	1,43	0,62	3	2,4
"ОАО ЦИБ 79"	0,77	0,62	2,65	1,16	4	2,8
Новые отопительные котельные	13,70	10,96	47,13	20,55	-	-20,5

Как видно на ТЭЦ-2, котельной №21 и котельной №19 на перспективу возникает дефицит мощности ВПУ, для ликвидации которого Схемой предусматривается расширение ВПУ:

- на ТЭЦ-2 до 307 м³/ч;
- на котельной № 21 – до 13,1 м³/ч;
- на котельной № 19 - до 2,0 м³/ч.

На новой Западной ТЭЦ, девяти муниципальных котельных (№№ 16, 23, 24, 27, 29, 30, 40, 46, 69), и новых отопительных котельных Схемой рекомендуется строительство ВПУ в составе:

- подогреватели исходной воды;
- На-катионитовые фильтры;
- подогреватели химочищенной воды;
- деаэратор.

Ориентировочные капиталовложения в реконструкцию и строительство ВПУ приведены в таблице 3.5.

Таблица 3.5 - Ориентировочные капиталовложения в установку ВПУ

Теплоисточник	Производительность ВПУ, м ³ /час	Капвложения, млн.руб.
ТЭЦ-2	75,0	108,13
Новая Западная ТЭЦ	77,4	111,59
№ 16 Кловская, 19	0,45	0,65
№ 19 Ситники 1, М.Еременко, 22	0,4	0,58
№ 21 Ситники 3, М. Городнянского, 1	5,0	7,21
№ 23 СШ № 19 Лукина, 19	0,27	0,39
№ 24 СШ № 10 Гастелло, 10	0,48	0,69
№ 27 Сан. Лесн. Школа Красный бор	0,19	0,27
№ 29 СШ № 5 Красный бор	0,14	0,20
№ 30 Д/сад № 6 Красный бор	0,07	0,10
№ 40 Миловидово	0,8	1,15
№ 46 Гнездово	5,08	7,32
№ 69 Московский большак, 12	0,03	0,04
Всего	165,3	238,3

Раздел 4 Предложения по строительству, реконструкции и техническому перевооружению источников тепловой энергии

а) Предложения по строительству источников тепловой энергии, обеспечивающих перспективную тепловую нагрузку города, для которых отсутствует возможность или целесообразность передачи тепловой энергии от существующих или реконструируемых источников тепловой энергии

На юго-западе Ленинского района для теплоснабжения районов, удаленных от зоны ТЭЦ-2, предусматривается строительство Западной ТЭЦ установленной электрической мощностью 24 МВт, тепловой - 183 Гкал/ч.

От новой ТЭЦ предполагается теплоснабжение районов с суммарной тепловой нагрузкой 130,1 Гкал/ч (без учета тепловых потерь) в том числе:

- Чернушки-Ясенное в пределах и за границей городской черты;
- Миловидово-Загорье в пределах и за границей городской черты;
- Рябиновая Поляна в пределах городской черты;
- Кловка;
- Вишенки-Алексино.

На новой ТЭЦ предлагается следующий состав основного оборудования:

- две газовых турбины ГТ-12 типа ЭГЭС 12С;
- два паровых котла-утилизатора, каждый производительностью 27,5 т/ч пара с встроенным пучком теплопроизводительностью 1,2 Гкал/ч;
- три водогрейных котла КВГМ-50.

Температурный график отпуска тепла от Западной ТЭЦ 150/70 °С.

Ориентировочные капиталовложения в строительство Западной ТЭЦ составят около 1,36 млрд. руб.

Для обеспечения прироста тепловых нагрузок, возникающего в районах, удаленных от зоны централизованного теплоснабжения, Схемой предусматривается строительство пяти новых отопительных котельных суммарной установленной тепловой мощностью 44,3 Гкал/ч, перечень которых представлен в таблице 2.4.

б) Предложения по реконструкции источников тепловой энергии, обеспечивающих перспективную тепловую нагрузку в существующих и расширяемых зонах действия источников тепловой энергии

В связи с ростом тепловых нагрузок в зоне теплоснабжения Смоленской ТЭЦ-2 как за счет нового строительства, так и за счет подключения зон теплоснабжения закрываемых котельных, а также с целью повышения эффективности работы станции, Схемой рекомендуется замена выработавшего свой ресурс оборудования на новое с дополнительной установкой блока ПГУ-130 МВт.

Предлагаемой реконструкцией предусматривается:

- замена выработавшей свой ресурс турбины ПТ-60-130-13 ст. № 1 на турбину ПТ-80/100-130;
- замена двух котлов БКЗ-210-140 на один котел Е-500-140;

- установка одного блока ПГУ-130 МВт тепловой мощностью 82 Гкал/ч в составе;
- две газовые турбины ГТ-45 электрической мощностью 45 МВт;
- два котла-утилизатора;
- одна паровая турбина Т-40-7,5 номинальной электрической мощностью 40 МВт.

Установленная электрическая мощность ТЭЦ-2 после реконструкции составит 425 МВт, тепловая – 901 Гкал/ч.

Температурный график отпуска тепла от ТЭЦ-2 сохраняется на существующем уровне 150/70 °С со срезкой на 115 °С.

Ориентировочные капиталовложения в реконструкцию ТЭЦ-2 составят около 9,62 млрд. рублей, в том числе установка блока ПГУ-130 МВт – 5,8 млрд. рублей.

в) Предложения по техническому перевооружению источников тепловой энергии с целью повышения эффективности работы систем теплоснабжения

Так как в соответствии с СП 89.13330.2012 «Котельные установки» (актуализированная редакция СНиП II-35-78) на теплоисточниках с установленной тепловой мощностью более 10 МВт (8,6 Гкал/ч) должна предусматриваться установка электрогенерирующего оборудования, в котельном цехе ТЭЦ-2 Схемой предусматривается установка турбины Р-6-2,9/0,5.

Реализация этого мероприятия позволит:

- использовать безвозвратно теряемую энергию пара при его редуцировании на РОУ для производственных потребителей и собственных нужд (без горячего водоснабжения) на производство электрической энергии;
- обеспечить всю максимально-часовую паровую нагрузку в размере 27 Гкал/ч от турбины, располагаемая мощность которой составляет 44 Гкал/ч;
- так как турбина может быть установлена на существующий фундамент ранее демонтированной турбины, снизить капиталовложения в реализацию проекта;
- снизить постоянные издержки, в которых покупка электроэнергии составляет 21 %, а также продавать излишки вырабатываемой электрической энергии на розничном рынке;
- улучшить технико-экономических показатели котельного цеха за счёт выработки электрической энергии на тепловом потреблении. Удельные расходы топлива на выработку тепловой энергии снизятся до 160 кг/Гкал, на выработку электроэнергии составят 153 г у.т. /кВт·ч.

Установленная электрическая мощность котельного цеха ТЭЦ-2 после реконструкции составит 6 МВт, тепловая – 182 Гкал/ч.

Капиталовложения в установку турбины ориентировочно составят 37,9 млн. рублей.

Также, учитывая большой износ оборудования и для повышения надежности теплоснабжения потребителей, Схемой предусматривается реконструкция котельных №№ 13, 25, 30, 31, 36 с заменой существующего основного оборудования на новое энергоэффективное.

Характеристика реконструируемых котельных приведена в таблице 4.1.

Таблица 4.1 - Характеристика реконструируемых котельных

Наименование котельной	Год реализации мероприятия	Установленная тепловая мощность после реконструкции, Гкал/ч		Оборудование после реконструкции, шт.х тип
		всего	в том числе в аварийном режиме	
№ 13 Обл. больн. Гагарина, 27	2015-2017	1,80	1,20	3xE-1-0,9
№ 25 Баня № 5 Зя Северная	2015-2017	0,21	0,10	2xKBГ-120
№ 30 Д/сад № 6 Красный бор	2015-2017	0,21	0,10	2xKBГ-120
№ 31 Дом ребенка Красный бор	2015-2017	0,41	0,28	3xKBГ-160
№ 36 Ситники 4, Лавочкина.54б	2015-2017	5,04	3,54	3xVitoplex-100 + KBГ-630

г) **Графики совместной работы источников тепловой энергии, функционирующих в режиме комбинированной выработки электрической и тепловой энергии, и котельных, меры по выводу из эксплуатации, консервации и демонтажу избыточных источников тепловой энергии, а также источников тепловой энергии, выработавших нормативный срок службы, в случае, если продление срока службы технически невозможно или экономически нецелесообразно**

Отпуск тепла от Смоленской ТЭЦ-2 осуществляется по температурному графику 150/70 °С со срезкой на 115 °С, от котельного цеха – 150/70 °С со срезкой на 95 °С. Такие же графики отпуска тепла предусматриваются и на перспективу. В межотопительный период зона теплоснабжения котельного цеха переключается на ТЭЦ-2.

От новой Западной ТЭЦ отпуск тепла запланирован по температурному графику 150/70 °С.

Температурный график отпуска тепла на нужды отопления от пяти муниципальных котельных №№ 21, 55, 66, 72, 73 сохраняется на существующем уровне 115/70 °С, от остальных котельных – 95/70 °С.

Расширение зоны действия ТЭЦ-2 осуществляется как за счет подключения новых потребителей, так и переключения на нее зон теплоснабжения десяти близлежащих муниципальных котельных с выводом котельных из эксплуатации. Суммарная договорная переключаемая тепловая нагрузка составит 29,8 Гкал/ч, фактическая приведенная 26,8 Гкал/ч (без учета тепловых потерь).

Характеристика выводимых из эксплуатации котельных приведена в таблице 4.2.

Таблица 4.2 - Предложения по демонтажу основного оборудования котельных

Наименование котельной	Состав демонтируемых водогрейных котлов, шт.х тип	Выводимая установленная тепловая мощность, Гкал/ч	Год вывода оборудования из эксплуатации
№1 Н-Неман, 6	12xKBTC-1	9,6	2016
№ 2 Ак. Петрова, 9	6xKBTC-1	4,8	2016

Наименование котельной	Состав демонтируемых водогрейных котлов, шт.х тип	Выводимая установленная тепловая мощность, Гкал/ч	Год вывода оборудования из эксплуатации
№4 Ак. Петрова, 2	5хКВТС-1	4,0	2016
№ 5 Нахимова, 5	6хКВТС-1	4,8	2016
№ 15 Кловская, 46	1хТВГ-1,5; 3хКВТС-1; 2хКВ 2/95	7,8	2016
№ 18 Гарабурды, 13	9хКВТС-1; 3хТВГ-1,5	11,3	2016
№ 53 Н-Неман, 1	4хКВ-1/95	4,0	2016
№ 54 З.Космодемьянской, 4	4хКва-2,5	8,64	2016
№ 55 Красненское ш.	2xDynaterm 3200	5,3	2029
№ 56 Коминтерна	2хНР-18; 3хКСВА-1	4,18	2016
Всего		64,43	

д) Меры по переоборудованию котельных в источники комбинированной выработки электрической и тепловой энергии для каждого этапа

Так как в соответствии с действующими нормативными документами на теплоисточниках с тепловой нагрузкой свыше 5 Гкал/ч должна предусматриваться установка электрогенерирующего оборудования, в котельном цехе ТЭЦ-2 Схемой предусматривается установка турбины Р-6-2,9/0,5.

Установленная электрическая мощность котельного цеха ТЭЦ-2 составит 6 МВт, тепловая – 182 Гкал/ч.

е) Меры по переводу котельных, размещенных в существующих и расширяемых зонах действия источников комбинированной выработки тепловой и электрической энергии, в пиковый режим работы, в том числе график перевода

Перевод существующих котельных в пиковый режим работы с ТЭЦ-2 или Западной ТЭЦ Схемой не предусматривается.

ж) Решения о загрузке источников тепловой энергии, распределении (перераспределении) тепловой нагрузки потребителей тепловой энергии в каждой зоне действия системы теплоснабжения между источниками тепловой энергии, поставляющими тепловую энергию в данной системе теплоснабжения, на каждом этапе

Схема предусматривает максимально возможную загрузку Смоленской ТЭЦ-2, за счет подключения новых потребителей и зон теплоснабжения десяти закрываемых муниципальных котельных.

Распределение тепловой нагрузки между теплоисточниками на каждом этапе Схемы подробно представлено в таблице 2.7, а сводные данные - в разделе 9.

з) Оптимальный температурный график отпуска тепловой энергии для каждого источника тепловой энергии или группы источников в системе теплоснабжения, работающей на общую тепловую сеть, устанавливаемый для каждого этапа, и оценку затрат при необходимости его изменения

В соответствии со СНиП 41-02-2003 «Тепловые сети» в г. Смоленске сохраняется качественно-количественное регулирование отпуска теплоты от источников тепловой энергии по совмещенной нагрузке отопления и горячего водоснабжения согласно графику изменения температуры воды в зависимости от температуры наружного воздуха.

Для новой Западной ТЭЦ, учитывая зависимую схему подключения систем отопления и величину тепловой нагрузки, проектирование тепловых сетей и наладка систем отопления предусматривается на температурный график 150/70 °С.

Перспективные проектные температурные графики по теплоисточникам города приведены в таблице 4.3.

Таблица 4.3 – Проектные температурные графики отпуска тепла

Источник тепловой энергии	Температура теплоносителя в подающей тепломагистрале, принятая для проектирования тепловых сетей, °С	Нормативная разность температур теплоносителя в подающей и обратной тепломагистралях при расчетной температуре наружного воздуха, °С
Смоленская ТЭЦ-2	150/70 со срезкой на 115	45
Котельный цех ПП «Смоленская ТЭЦ-2»	150/70 со срезкой на 95	25
Муниципальные котельные №№ 21, 55, 66, 72, 73	115/70	45
Остальные муниципальные котельные	95/70	25
Новая Западная ТЭЦ	150 /70	80

и) Предложения по перспективной установленной тепловой мощности каждого источника тепловой энергии с учетом аварийного и перспективного резерва тепловой мощности с предложениями по утверждению срока ввода в эксплуатацию новых мощностей

В соответствии со СНиП 41-02-2003 «Тепловые сети» (актуализированная редакция) на теплоисточниках аварийный резерв тепловой мощности должен составлять 85,5 % тепловой нагрузки потребителей при выходе из работы котла с наибольшей тепловой мощностью.

Проведенный расчет балансов тепловой энергии по теплоисточникам показал, что на всех теплоисточниках города тепловой мощности и состава существующего оборудования по рекомендуемому варианту достаточно для прохождения аварийного режима при перспективных тепловых нагрузках.

Перспективная тепловая мощность источников тепловой энергии с указанием резерва тепловой мощности и аварийного резерва представлены в таблице 2.7, а сроков ввода нового основного оборудования - в таблице 2.6.

Раздел 5 Предложения по строительству и реконструкции тепловых сетей

а) Предложения по строительству и реконструкции тепловых сетей, обеспечивающих перераспределение тепловой нагрузки из зон с дефицитом тепловой мощности в зоны с резервом располагаемой тепловой мощности источников тепловой энергии (использование существующих резервов)

В г. Смоленске зоны теплоснабжения с дефицитом тепловой мощности при учете фактического теплоснабжения отсутствуют.

б) Предложения по строительству и реконструкции тепловых сетей для обеспечения приростов тепловой нагрузки в осваиваемых районах города под жилищную, комплексную или производственную застройку

Характеристика строящихся и реконструируемых участков тепловой сети для подключения перспективных потребителей и ориентировочные капиталовложения в них приведены в таблице 5.1, схемы тепловых сетей – на рисунках 5.1, 5.2, 5.3.

Таблица 5.1- Характеристика новых и реконструируемых участков тепловых сетей, требуемых для подключения новых потребителей

Мероприятия	Протяженность, км	Диаметр, мм	Объем инвестиций, млн. руб.	Номер по схеме (рис. 5.1-5.3)
Новая Западная ТЭЦ				
2014-2024 гг.				
Строительство нового участка тепловых сетей от Западной ТЭЦ до ТК-1нз	0,4	600	38,4	1.1 рис.5.1
Строительство нового участка тепловых сетей от ТК-1нз до ТК-2нз	3,4	400	212,6	1.2 рис.5.1
Строительство нового участка тепловых сетей от ТК-2нз до р-на Чернушки-Ясенное в пределах горчерты	0,2	250	9,6	1.3 рис.5.1
Строительство нового участка тепловых сетей от ТК-2нз до р-на Кловка	0,15	250	7,2	1.4 рис.5.1
Строительство нового участка тепловых сетей от ТК-2нз до р-на Чернушки-Ясенное за границей горчерты	0,5	300	29,9	1.5 рис.5.1
Строительство нового участка тепловых сетей от ТК-1нз до ТК-3нз	0,7	400	43,8	1.6 рис.5.1
Строительство нового участка тепловых сетей от ТК-3нз до ТК-4нз	1,7	400	106,3	1.7 рис.5.1
Строительство нового участка тепловых сетей от ТК-3нз до р-на Вишенки-Алексино	0,35	200	14,7	1.8 рис.5.1
Строительство нового участка тепловых сетей от ТК-4нз до р-на Миловидово-Загорье в пределах горчерты	0,2	300	12,0	1.9 рис.5.1
Строительство нового участка тепловых сетей от ТК-4нз до р-на Миловидово-Загорье за границей горчерты	1,4	300	83,8	1.10 рис.5.1
Строительство нового участка тепловых сетей от ТК-3нз до р-на Рябиновая поляна за границей горчерты	1,5	400	93,8	1.11 рис.5.1
Итого по новой Западной ТЭЦ			652,0	
ТЭЦ-2				
2014-2029 гг.				
Строительство нового участка тепловой сети от Аптечный склад до р-н Одинцово	0,45	400	28,5	1.1 рис.5.2

Мероприятия	Протяженность, км	Диаметр, мм	Объем инвестиций, млн. руб.	Номер по схеме (рис. 5.1-5.3)
Строительство нового участка тепловой сети до р-н Тихвинка	0,24	100	7,7	1.2 рис.5.2
Строительство нового участка тепловой сети от 2к81 до р-н Офицерская слобода	0,07	100	2,3	1.3 рис.5.2
Строительство нового участка тепловой сети от тк-2 до р-н Солдатская слобода	0,05	100	1,2	1.4 рис.5.2
Строительство нового участка тепловой сети от 3.1но1а до р-н Киселевка	0,06	300	3,3	1.5 рис.5.2
Строительство нового участка тепловой сети от 3к4 до р-н Поповка	0,1	150	3,7	1.6 рис.5.2
Строительство нового участка тепловой сети от тк4 до р-н ул.2-ая Киевская	0,07	80	2,0	1.7 рис.5.2
Строительство новых участков тепловой сети к перспективным потребителям по данным техусловиям	0,7	50	19,6	
Реконструкция участка тепловой сети от 2к19 до 2к37	0,64	600	67	2.1 рис.5.2
Реконструкция участка тепловой сети от 3к14а до потребителя Аптечный склад	1,57	400	108,1	2.2 рис.5.2
Итого по ТЭЦ-2			243,4	
Котельный цех ТЭЦ-2				
2018 гг.				
Строительство нового участка тепловой сети от ТК 1к5 до МКУ «Строитель»	0,05	50	1,4	1.1 рис.5.3
Итого по котельному цеху ТЭЦ-2			1,4	
Котельная № 21				
2014-2015 гг.				
Реконструкция тепловой сети от котельной № 21 до ТК 24	0,3	250	15,8	2.1 рис.5.3
Строительство нового участка тепловой сети от ТК 24 к жилому району Серебрянка	0,85	250	40,8	2.2 рис.5.3
Итого по котельной № 21			56,6	
Всего по городу			953,4	

При предлагаемых диаметрах трубопроводов обеспечивается надежное и качественное теплоснабжение как существующих, так и перспективных потребителей.

При выборе диаметра труб принималось ограничение максимального давления в обратных трубопроводах на уровне не выше 0,6 МПа, из условия эксплуатации чугунных отопительных приборов.

При расчетах учитывается, что в зонах теплоснабжения всех теплоисточников выполнена наладка систем отопления, установка регуляторов горячего водоснабжения и корректирующих насосов.

Строительство новых и реконструкция существующих подземных теплопроводов должно осуществляться с использованием стальных труб в изоляции ППУ ТГИ, ППМИ и других современных технологий согласно технических условий на применяемые материалы и арматуру, согласованных с энергоснабжающей (теплоснабжающей) организацией в соответствии с действующими НТД до начала проектирования тепловых сетей.

Новые микрорайоны, подключаемые через ЦТП, и потребителей, подключаемых на прямые врезки к тепловым сетям, целесообразно подключать по независимой схеме.

в) Предложения по строительству и реконструкции тепловых сетей в целях обеспечения условий, при наличии которых существует возможность поставок тепловой энергии потребителям от различных источников тепловой энергии при сохранении надежности теплоснабжения

В настоящее время существует перемычка между сетями ТЭЦ-2 и ее котельного цеха 2Ду 600 мм, что позволяет резервировать подачу тепла потребителям и переключать зону теплоснабжения котельного цеха в межотопительный период на ТЭЦ-2 для повышения загрузки электрогенерирующего оборудования станции.

г) Предложения по строительству и реконструкции тепловых сетей для повышения эффективности функционирования системы теплоснабжения, в том числе за счет перевода котельных в пиковый режим работы или ликвидации котельных

Схемой предусматривается расширение зоны теплоснабжения ТЭЦ-2 за счет подключения к ней зон теплоснабжения десяти муниципальных котельных, выводимых из работы:

- 1) котельная № 2 ул. Ак. Петрова, 9;
- 2) котельная № 55 ул. Краснинское шоссе, 3;
- 3) котельная № 56 городок Коминтерна;
- 4) котельная № 1 ул. Н.Неман, 6;
- 5) котельная № 4 ул. Ак. Петрова, 2;
- 6) котельная № 5 ул. Нахимова, 5;
- 7) котельная № 53 ул. Н.Неман, 1;
- 8) котельная № 54 ул. 3.Космодемьянской, 3;
- 9) котельная № 15 ул. Кловская, 44;
- 10) котельная № 18 ул. Гарабурды, 11.

Суммарная договорная тепловая нагрузка котельных - 29,8 Гкал/ч, фактическая приведенная с учетом тепловых потерь – 30,3 Гкал/ч.

Характеристика тепловых сетей, строительство которых требуется для подключения котельных, и ориентировочные капиталовложения в них приведены в таблице 5.2, схема тепловых сетей – на рисунке 5.2.

Таблица 5.2 - Характеристика тепловых сетей для подключения котельных и ориентировочные капиталовложения в них

Технические параметры	Цель	Протяженность, км	Диаметр, мм	Объем инвестиций, млн. руб.	Номер по схеме (рис. 5.2)
Строительство нового участка тепловой сети от 3.14к1 до котельной № 2	Переключение квартала застройки в зоне действия котельной № 2 ул. Ак. Петрова, 9 на теплоснабжение от ТЭЦ-2	0,15	200	0,01	4.1
Строительство нового участка тепловой сети от 3.14к2 до котельной № 4	Переключение квартала застройки в зоне действия котельной № 4 ул. Ак. Петрова, 2 на теплоснабжение от ТЭЦ-2	0,3	200	0,01	4.2
Строительство нового участка тепловой сети от тк-1 до котельной № 18	Переключение квартала застройки в зоне действия котельной № 18 ул. Гарабурды, 11 на теплоснабжение от ТЭЦ-2	0,55	300	0,03	4.3
Строительство нового участка тепловой сети от 3к33 до котельной № 1	Переключение квартала застройки в зоне действия котельной № 1 ул. Н.Неман, 6 на теплоснабжение от ТЭЦ-2	0,12	200	0,01	4.4

Технические параметры	Цель	Протяженность, км	Диаметр, мм	Объем инвестиций, млн. руб.	Номер по схеме (рис. 5.2)
Строительство нового участка тепловой сети от тк-2 до котельной № 5	Переключение квартала застройки в зоне действия котельной № 5 ул. Нахимова, 5 на теплоснабжение от ТЭЦ-2	0,6	150	0,02	4.5
Строительство нового участка тепловой сети от тк-5 до котельной № 15	Переключение квартала застройки в зоне действия котельной № 15 ул. Кловская, 44 на теплоснабжение от ТЭЦ-2	0,15	150	0,01	4.6
Строительство нового участка тепловой сети от 3к32 до котельной № 53	Переключение квартала застройки в зоне действия котельной № 53 ул. Н.Неман, 1, на теплоснабжение от ТЭЦ-2	0,05	150	0,002	4.7
Строительство нового участка тепловой сети от 3к51 до котельной № 54	Переключение квартала застройки в зоне действия котельной № 54 ул. 3.Космодемьянской, 3 на теплоснабжение от ТЭЦ-2	0,15	150	0,01	4.8
Строительство нового участка тепловой сети от 3к61 до котельной № 55	Переключение квартала застройки в зоне действия котельной № 55 ул. Краснинское шоссе, 3 на теплоснабжение от ТЭЦ-2	0,08	150	0,003	4.9
Строительство нового участка тепловой сети от тк-14 до котельной № 56	Переключение квартала застройки в зоне действия котельной № 56 городок Коминтерна на теплоснабжение от ТЭЦ-2	0,17	150	0,01	4.10
Всего				0,115	

д) Предложения по строительству и реконструкции тепловых сетей для обеспечения нормативной надежности и безопасности теплоснабжения

Проведенные расчеты перспективной надежности теплоснабжения (приложение Д, книга 2 том 1) выявили необходимость замены ненадежных участков тепловых сетей и строительство новых резервирующих перемычек.

Схема тепловых сетей с указанием участков, реконструкция которых требуется для обеспечения нормативной надежности теплоснабжения, приведена в приложении Д (рисунок Д.8 книга 2 том 1), характеристика этих участков с расчетом ориентировочных капиталовложений в них – в таблице 5.3.

Таблица 5.3 - Характеристика участков тепловых сетей, реконструкция которых требуется для повышения надежности системы теплоснабжения, и капиталовложения в них

Мероприятие	Протяженность, м	Объем капитальных затрат, млн. руб.
Замена ветхих тепловых сетей	47500	631,62
Модернизация тепловой изоляции надземных трубопроводов	1150	8,43
Перевод потребителей от паропровода №7 на сетевую воду по ул. Кашена - Ново-московская	925	1,46
Перекладка участка водяной тепловой сети от камеры 3.10к13а до 3.10кН	130	4,23
Перекладка участка водяной тепловой	245	7,96

Мероприятие	Протяженность, м	Объем капитальных затрат, млн. руб.
сети от камеры 3.10к5а до 310к6а		
Реконструкция тепловой сети от котельной по улице Нахимова, 5 до существующих жилых домов	290	4,44
Строительство нового участка тепловой сети от 2к12 до 3к41 для перераспределения зон теплоснабжения магистральных выводов ТЭЦ-2 и для повышения надежности теплоснабжения ТЭЦ-2	4025	331,32
Всего		989,46



Рисунок 5.1– Схема тепловых сетей новой Западной ТЭЦ



Рисунок 5.2 – Схема тепловых сетей Смоленской ТЭЦ-2 после подключения перспективных объектов

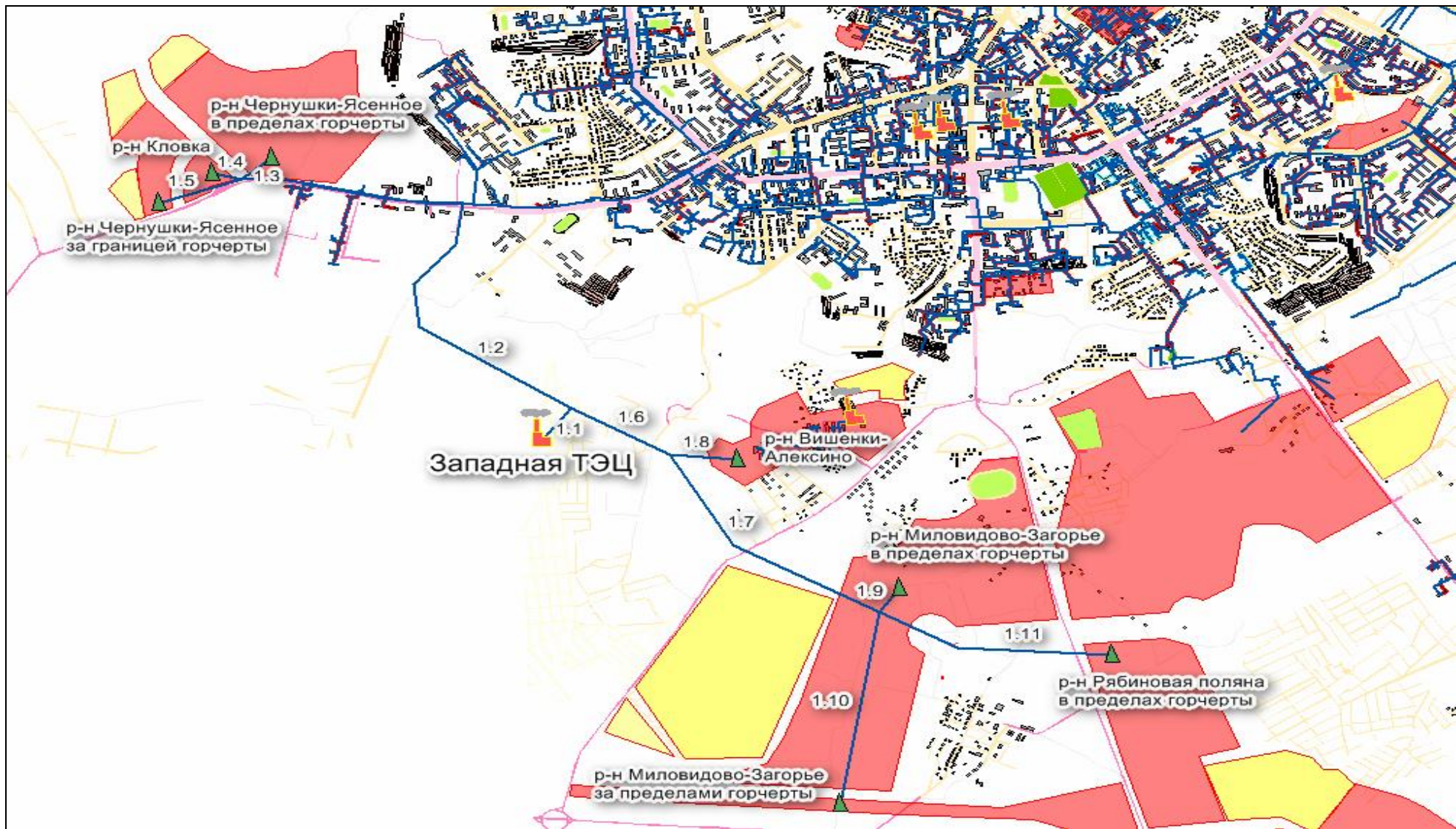

Рисунок 5.3 - Схема тепловых сетей котельного цеха ТЭЦ-2 и котельной № 21 после подключения перспективных объектов

Раздел 6 Перспективные топливные балансы

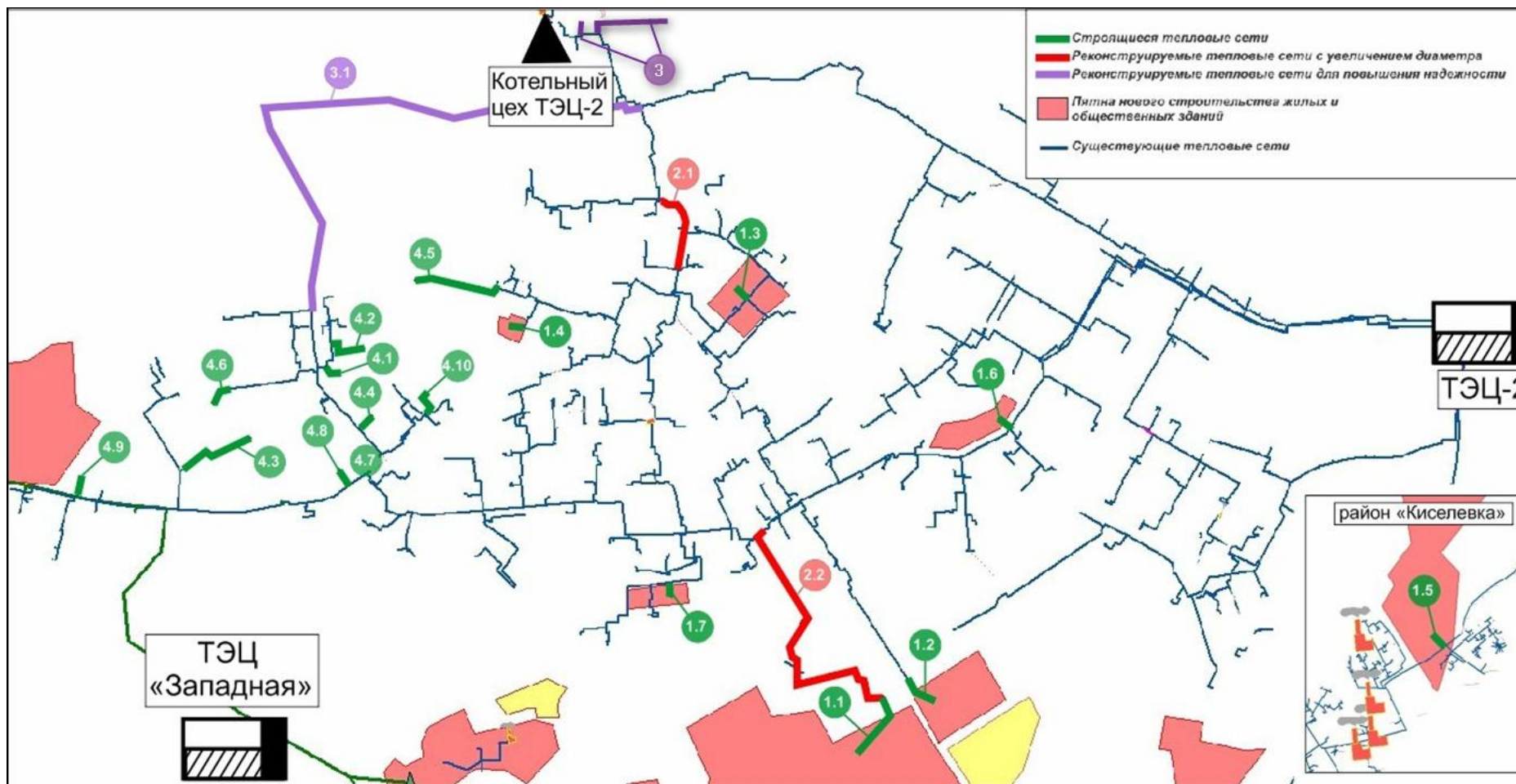
Перспективные топливные балансы по теплоисточникам г. Смоленска представлены в таблице 6.1.

Для Смоленской ТЭЦ-2 и котельного цеха ТЭЦ-2 основным топливом является природный газ, резервным – мазут.

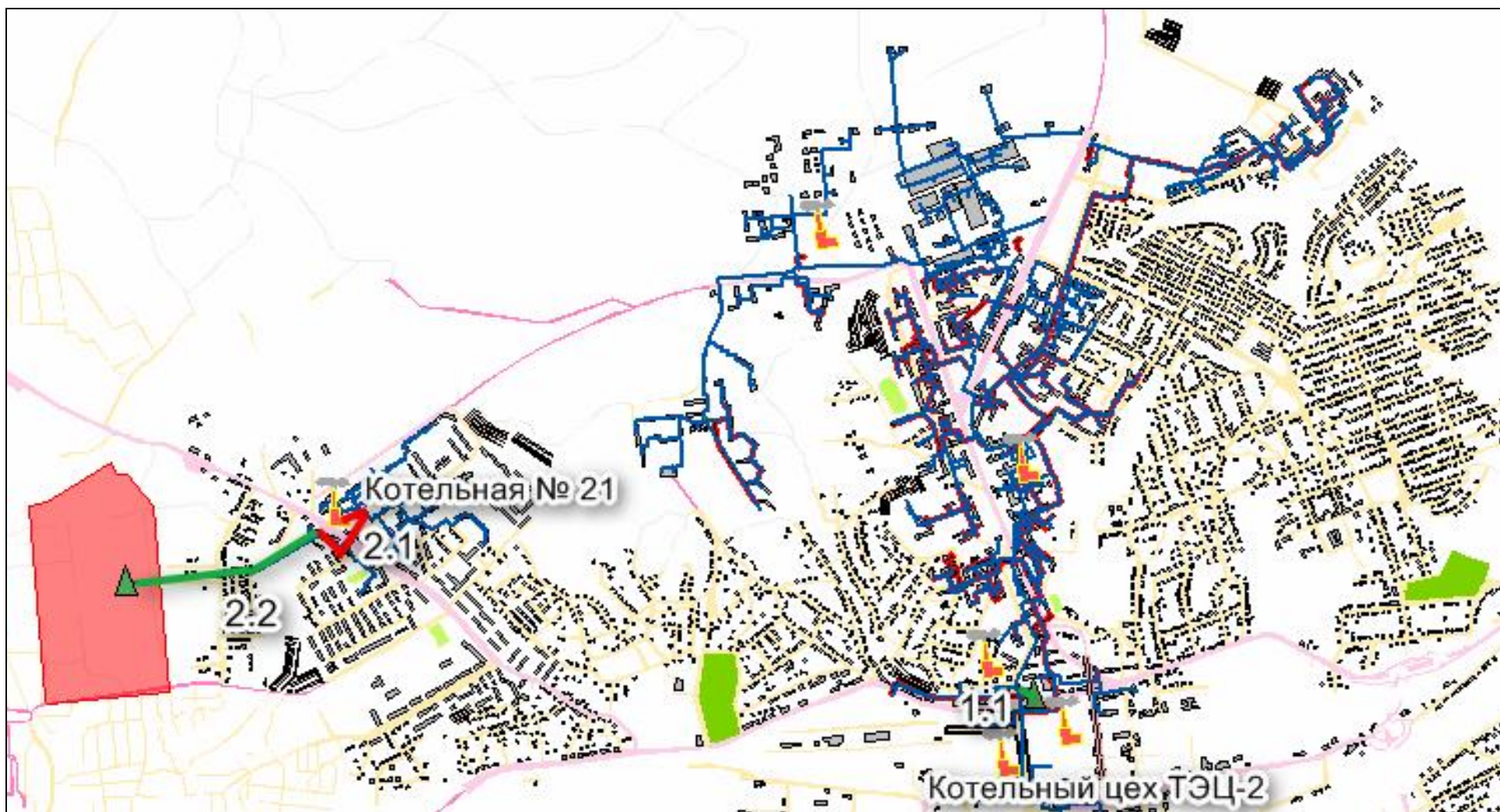
На новой Западной ТЭЦ основное топливо – природный газ с подводом по двум газопроводам. Другое аварийное и резервное топливо не предусматривается.

На всех остальных котельных основным топливом является природный газ, резервное топливо не предусматривается.

Таблица 6.1 – Перспективные топливные балансы по теплоисточникам г. Смоленска

Источники	Максимально - часовой расход топлива, т у. т./ч	Вид основ- ного топли- ва	Годовой расход топлива, тыс. т у. т.			Вид ре- зервного топлива	Запас ре- зервного топлива в условном эквиваленте, т у. т.
			всего	в т.ч. по периодам			
				отопительный	неотопительный		
2013 г.							
Смоленская ТЭЦ-2	159,8	природный газ	610,74	435,69	175,05	мазут	-
Котельный цех ТЭЦ-2	20,8	природный газ	62,64	58,14	4,50	мазут	-
Котельные МУП «Смоленсктеп- лосеть»	22,1	природный газ	68,2	57,63	10,6	-	-
Ведомственные котельные	20,7	природный газ, уголь	56,41	49,21	7,2	-	-
Новая Западная ТЭЦ	0	природный газ	0	-	-	-	-
Новые отопительные котельные	0	природный газ	0	-	-	-	-
Итого за 2013 год	223,4		798,0	600,7	197,3		
2014 г.							
Смоленская ТЭЦ-2	160,1	природный газ	610,2	435,1	175,1	мазут	-
Котельный цех ТЭЦ-2	21,6	природный газ	65,2	60,7	4,5	мазут	-
Котельные МУП «Смоленсктеп- лосеть»	22,1	природный газ	68,2	57,6	10,6	-	-
Ведомственные котельные	20,7	природный газ, уголь	56,41	49,21	7,2	-	-
Новая Западная ТЭЦ	0	природный газ	0	-	-	-	-
Новые отопительные котельные	0	природный газ	0	-	-	-	-
Итого за 2014 год	224,5		800,0	624,5	175,5	-	-

Источники	Максимально - часовая расход топлива, т у. т./ч	Вид основного топлива	Годовой расход топлива, тыс. т у. т.			Вид резервного топлива	Запас резервного топлива в условном эквиваленте, т у. т.
			всего	в т.ч. по периодам			
				отопительный	неотопительный		
2015 г.							
Смоленская ТЭЦ-2	167,6	природный газ	605,8	432,7	173,1	мазут	-
Котельный цех ТЭЦ-2	22,5	природный газ	63,5	59,0	4,5	мазут	-
Котельные МУП «Смоленсктеплосеть»	18,0	природный газ	53	44,8	8,2	-	-
Ведомственные котельные	20,7	природный газ, уголь	56,41	49,21	7,2	-	-
Новая Западная ТЭЦ	0	природный газ	0	-	-	-	-
Новые отопительные котельные	0	природный газ	0	-	-	-	-
Итого за 2015 год	228,8		778,7	585,7	193,0		
2016 г.							
Смоленская ТЭЦ-2	170,3	природный газ	618,7	463,9	154,8	мазут	-
Котельный цех ТЭЦ-2	22,5	природный газ	67,8	63,3	4,5	мазут	-
Котельные МУП «Смоленсктеплосеть»	18,0	природный газ	53	44,8	8,2	-	-
Ведомственные котельные	20,7	природный газ, уголь	56,41	49,21	7,2	-	-
Новая Западная ТЭЦ	8,5	природный газ	32,1	24,7	7,4	-	-
Новые отопительные котельные	0	природный газ	0			-	-
Итого за 2016 год	240,00		828,0	645,9	182,1	-	-

Источники	Максимально - часовой расход топлива, т у. т./ч	Вид основ- ного топли- ва	Годовой расход топлива, тыс. т у. т.			Вид ре- зервного топлива	Запас ре- зервного топлива в условном эквиваленте, т у. т.
			всего	в т.ч. по периодам			
				отопительный	неотопительный		
2017 г.							
Смоленская ТЭЦ-2	171,3	природный газ	616,4	463,6	152,8	мазут	-
Котельный цех ТЭЦ-2	22,5	природный газ	67,8	62,9	4,9	мазут	-
Котельные МУП «Смоленсктеп- лосеть»	18,0	природный газ	53	44,8	8,2	-	-
Ведомственные котельные	20,7	природный газ, уголь	56,41	49,21	7,2	-	-
Новая Западная ТЭЦ	9,8	природный газ	37,2	28,7	8,5	-	-
Новые отопительные котельные	0,11	природный газ	0,39	0,3	0,09	-	-
Итого за 2017 год	242,41		831,2	649,5	181,7	-	-
2018 г.							
Смоленская ТЭЦ-2	172,8	природный газ	614,6	462,3	152,3	мазут	-
Котельный цех ТЭЦ-2	22,5	природный газ	67,9	63,0	4,9	мазут	-
Котельные МУП «Смоленсктеп- лосеть»	18,0	природный газ	53	44,8	8,2	-	-
Ведомственные котельные	20,7	природный газ, уголь	56,41	49,21	7,2	-	-
Новая Западная ТЭЦ	10,9	природный газ	41,6	32,0	9,6	-	-
Новые отопительные котельные	0,11	природный газ	0,39	0,3	0,09	-	-
Итого за 2018 год	245,01		833,9	651,61	182,3	-	-

Источники	Максимально - часовой расход топлива, т у. т./ч	Вид основ- ного топли- ва	Годовой расход топлива, тыс. т у. т.			Вид ре- зервного топлива	Запас ре- зервного топлива в условном эквиваленте, т у. т.
			всего	в т.ч. по периодам			
				отопительный	неотопительный		
2019 г.							
Смоленская ТЭЦ-2	183,3	природный газ	642,7	490,9	151,8	мазут	-
Котельный цех ТЭЦ-2	22,5	природный газ	67,9	63,0	4,9	мазут	-
Котельные МУП «Смоленсктеп- лосеть»	18	природный газ	53	44,8	8,2	-	-
Ведомственные котельные	20,7	природный газ, уголь	56,41	49,21	7,2	-	-
Новая Западная ТЭЦ	11,34	природный газ	46,2	35,6	10,6	-	-
Новые отопительные котельные	0,11	природный газ	0,39	0,3	0,09	-	-
Итого за 2019 год	255,95		866,6	683,8	182,8	-	-
2024 г.							
Смоленская ТЭЦ-2	193,2	природный газ	698,3	560,0	138,3	мазут	-
Котельный цех ТЭЦ-2	22,2	природный газ	67,0	62,1	4,9	мазут	-
Котельные МУП «Смоленсктеп- лосеть»	17,97	природный газ	53	44,8	8,2	-	-
Ведомственные котельные	20,7	природный газ, уголь	56,41	49,21	7,2	-	-
Новая Западная ТЭЦ	21,26	природный газ	83,48	64,18	19,3	-	-
Новые отопительные котельные	2,79	природный газ	9,93	7,0	3,0	-	-
Итого за 2024 год	278,12		961,4	780,5	180,9	-	-

Источники	Максимально - часовой расход топлива, т у. т./ч	Вид основ- ного топли- ва	Годовой расход топлива, тыс. т у. т.			Вид ре- зервного топлива	Запас ре- зервного топлива в условном эквиваленте, т у. т.
			всего	в т.ч. по периодам			
				отопительный	неотопительный		
2029 г.							
Смоленская ТЭЦ-2	198,7	природный газ	744,2	594,4	149,8	мазут	-
Котельный цех ТЭЦ-2	22,2	природный газ	67,0	62,1	4,9	мазут	-
Котельные МУП «Смоленсктеп- лосеть»	17,97	природный газ	53	44,8	8,2	-	-
Ведомственные котельные	20,7	природный газ, уголь	56,41	49,21	7,2	-	-
Новая Западная ТЭЦ	27,84	природный газ	108,4	83,01	25,4	-	-
Новые отопительные котельные	5,68	природный газ	20,17	13,77	6,4	-	-
Итого за 2029 год	293,09		1049,2	847,3	201,9	-	-

Раздел 7 Инвестиции в строительство, реконструкцию и техническое перевооружение

а) Предложения по величине необходимых инвестиций в строительство, реконструкцию и техническое перевооружение источников тепловой энергии на каждом этапе

Предложения по величине необходимых инвестиций в новое строительство, реконструкцию и техническое перевооружение источников тепловой энергии на каждом этапе планируемого периода представлено в таблице 7.1.

б) Предложения по величине необходимых инвестиций в строительство, реконструкцию и техническое перевооружение тепловых сетей, насосных станций и тепловых пунктов на каждом этапе

Предложения по величине необходимых инвестиций в новое строительство, реконструкцию и техническое перевооружение источников тепловой энергии на каждом этапе планируемого периода представлено в таблице 7.1.

в) Предложения по величине инвестиций в строительство, реконструкцию и техническое перевооружение в связи с изменениями температурного графика и гидравлического режима работы системы теплоснабжения

Гидравлические расчеты показали возможность сохранения температурных графиков отпуска тепла от теплоисточников города на существующем уровне.

Таблица 7.1 - Объемы инвестиций в строительство, реконструкцию и техническое перевооружение источников тепловой энергии и тепловых сетей

Инвестиционные проекты (наименование, описание и ссылка на обоснование)	Объем инвестиций*, тыс. руб.								
	всего	в том числе по годам							
		2013 г.	2014 г.	2015 г.	2016 г.	2017 г.	2018 г.	2019 г.	2020-2029 гг.
Повышение эффективности существующих централизованных теплоисточников									
Реконструкция ТЭЦ-2 с установкой ПГУ-130	9 620 000,0	-	-	-	955 000,0	955 000,0	955 000,0	955 000,0	5800000
Расширение ВПУ ТЭЦ-2	108 013,0	-	-	-	-	-	-	-	108 013,0
Реконструкция котельного цеха ТЭЦ-2 с установкой турбины Р-6-2,9	37 900,0	-	-	7 580,00	30 320,00	-	-	-	-
Итого по реконструкции существующих теплоисточников	9 765 913,0	-	-	7 580,0	985 320,0	955 000,0	955 000,0	955000,0	5 908 013,0
Повышение эффективности существующих котельных									
Модернизация котельной №25	6 640,4	-	-	-	6 640,4	-	-	-	-
Модернизация котельной №30 Детский сад №6	6 640,4	-	-	-	6 640,4	-	-	-	-
Модернизация котельной №31 Дом ребенка	10 265,8	-	-	-	-	10 265,8	-	-	-
Реконструкция котельной № 13 (Областная больница)	84 217,4	-	-	-	84 217,4	-	-	-	-
Реконструкция котельной №36 "Ситники 4" по ул. Лавочкина, 54б	78 655,2	-	-	-	78 655,2	-	-	-	-
Реконструкция и строительство ВПУ на существующих котельных	18 600,0	-	-	-	11 280,0	7 320	-	-	-
Всего по повышению эффективности существующих котельных	205 019,2	-	-	-	187 433,4	17 585,8	-	-	-
Строительство новых теплоисточников									
Строительство Западной ТЭЦ установленной тепловой мощностью 183 Гкал/ч, электрической 24 МВт	1 360 000,0	-	100 000	710 000	50 000	-	-	-	500 000
Строительство ВПУ на Западной ТЭЦ	111 590,0	-	-	-	-	-	-	-	-
Строительство новых котельных	211 879,8	-	-	-	-	4 336,2	-	-	207 543,6
Итого по новым теплоисточникам	1 683 469,8	-	100 000,0	821 590,0	50 000,0	4 336,2	-	-	707 543,6
Вывод из работы 10 муниципальных котельных	79 460,0	-	-	72 920	-	-	-	-	6 540
Всего по теплоисточникам	11 733 862,0	-	100 000,0	902 090,0	1 222 753,4	976 922,0	955 000,0	955000,0	6 622 096,6
Обеспечение надежности теплоснабжения									
Модернизация тепловой изоляции надземных трубопроводов, 1150 м	8 429,2	-	-	-	-	8 429,2	-	-	-
Замена ветхих тепловых сетей	631 620	-	63 162	63 162	63 162	63 162	126 324	126 324	126 324
Перевод потребителей от паропровода №7 на сетевую воду по ул. Кашена – Ново-московская	1 464, 4	-	600	864,4	-	-	-	-	-
Перекладка участка водяной тепловой сети от камеры 3.10к13а до 3.10кН	4 230	4 230	-	-	-	-	-	-	-
Перекладка участка водяной тепловой сети от камеры 3.10к5а до 310к6а	7 960	7 960	-	-	-	-	-	-	-
Реконструкция тепловой сети от котельной по улице Нахимова, 5 до существующих жилых домов	4 436,5	4 436,5	-	-	-	-	-	-	-
Строительство нового участка тепловой сети от 2к12 до 3к41 для перераспределения зон теплоснабжения магистральных выводов ТЭЦ-2	331 320	-	66 264	66 264	66 264	66 264	66 264	-	-
Всего по строительству сетей для повышения надежности	989 460,1	16 626,5	130 026	130 290,4	129 426	137 855,2	192 588	126 324	126 324
Строительство тепловых сетей для переключения котельных на ТЭЦ 2									

Инвестиционные проекты (наименование, описание и ссылка на обоснование)	Объем инвестиций*, тыс. руб.								
	всего	в том числе по годам							
		2013 г.	2014 г.	2015 г.	2016 г.	2017 г.	2018 г.	2019 г.	2020-2029 г.
Строительство нового участка тепловой сети от 3.14к1 до котельной № 2	10 000	-	-	10 000	-	-	-	-	-
Строительство нового участка тепловой сети от 3.14к2 до котельной № 4	10 000	-	-	10 000	-	-	-	-	-
Строительство нового участка тепловой сети от тк-1 до котельной № 18	30 000	-	-	30 000	-	-	-	-	-
Строительство нового участка тепловой сети от 3к33 до котельной № 1	10 000	-	-	10 000	-	-	-	-	-
Строительство нового участка тепловой сети от тк-2 до котельной № 5	20 000	-	-	20 000	-	-	-	-	-
Строительство нового участка тепловой сети от тк-5 до котельной № 15	10 000	-	-	10 000	-	-	-	-	-
Строительство нового участка тепловой сети от 3к32 до котельной № 53	2 000	-	-	2 000	-	-	-	-	-
Строительство нового участка тепловой сети от 3к51 до котельной № 54	10 000	-	-	10 000	-	-	-	-	-
Строительство нового участка тепловой сети от 3к61 до котельной № 55	3 000	-	-	3 000	-	-	-	-	-
Строительство нового участка тепловой сети от тк-14 до котельной № 56	10 000	-	-	10 000	-	-	-	-	-
Строительство тепловых сетей для переключения котельных на ТЭЦ-2	115 000	-	-	115 000	-	-	-	-	-
Реконструкция существующих тепловых сетей и строительство новых для подключения новых потребителей									
Строительство новых участков тепловых сетей от новой Западной ТЭЦ до районов Чернушки-Ясенное в пределах горчерты, Чернушки-Ясенное за границей горчерты, Кловка	297 700	-	115 300	115 300	37 200	-	-	29 900	-
Строительство новых участков тепловых сетей от новой Западной ТЭЦ до районов Вишенки-Алексино, Миловидово-Загорье в пределах горчерты, Миловидово-Загорье за границей горчерты, Рябиновая поляна за границей горчерты	354 300	-	54 000	54 000	54 000	-	-	96 150	96 150
Строительство нового участка тепловой сети от Аптечный склад до р-н Одинцово	28 500	-	14 250	14 250	-	-	-	-	-
Строительство нового участка тепловой сети до р-н Тихвинка	7 700	-	-	-	-	-	-	-	7 700
Строительство нового участка тепловой сети от 2к81 до р-на Офицерская слобода	2 300	-	1 150	1 150	-	-	-	-	-
Строительство нового участка тепловой сети от тк-2 до р-на Солдатская слобода	1 200	-	-	-	-	-	-	-	1 200
Строительство нового участка тепловой сети от 3.1но1а до р-на Киселевка	3 300	-	-	-	-	-	-	-	3 300
Строительство нового участка тепловой сети от 3к4 до р-на Поповка	3 700	-	3 700	-	-	-	-	-	-
Строительство нового участка тепловой сети от тк4 до р-на ул.2-ая Киевская	2 000	-	-	-	-	-	-	-	2 000
Строительство новых участков тепловой сети к перспективным потребителям по выданным техусловиям	19 600	-	-	4 900	4 900	4 900	4 900	-	-
Реконструкция участка тепловой сети от 2к19 до 2к37	67 000	-	30 000	20 000	17 000	-	-	-	-
Реконструкция участка тепловой сети от 3к14а до потребителя Аптечный склад	108 100	-	-	27 025	54 050	27 025	-	-	-
Строительство нового участка тепловой сети от ТК 1к5 до МКУ «Строитель»	1 400	-	-	-	-	-	1 400	-	-
Реконструкция тепловой сети от котельной № 21 до ТК 24	15 800	-	15 800	-	-	-	-	-	-
Строительство нового участка тепловой сети от ТК 24 к району Серебрянка	40 800	-	30 800	10 000	-	-	-	-	-
Всего по реконструкции существующих тепловых сетей и строительству новых	953 400	-	265 000	246 625	167 150	31 925	6 300	126 050	110 350
Всего по тепловым сетям	2 057 860,1	16 626,5	395 026	491 915,4	296 576	169 780,2	198 888	252 374	236 674
Итого	13 791 722,1	16 626,5	495 026	1 394 005,4	1 519 329,4	1 146 702,2	1 153 888,0	1 207 374,0	6 858 770,6

Инвестиционные проекты (наименование, описание и ссылка на обоснование)	Объем инвестиций*, тыс. руб.							
	всего	в том числе по годам						
		2013 г.	2014 г.	2015 г.	2016 г.	2017 г.	2018 г.	2019 г.
* Объемы инвестиций и их ежегодное распределение носят прогнозный характер и подлежат уточнению на последующих стадиях проектирования								

Раздел 8 Решение об определении единой теплоснабжающей организации (организаций)

В соответствии со статьей 2 п. 28 Федерального закона от 27 июля 2010 года № 190-ФЗ «О теплоснабжении»:

«Единая теплоснабжающая организация в системе теплоснабжения (далее – единая теплоснабжающая организация) – теплоснабжающая организация, которая определяется в схеме теплоснабжения федеральным органом исполнительной власти, уполномоченным Правительством Российской Федерации на реализацию государственной политики в сфере теплоснабжения, или органом местного самоуправления на основании критериев и в порядке, которые установлены правилами организации теплоснабжения, утвержденными Правительством Российской Федерации».

Порядок определения единой теплоснабжающей организации:

- статус единой теплоснабжающей организации присваивается органом местного самоуправления или федеральным органом исполнительной власти при утверждении схемы теплоснабжения поселения, городского округа, а в случае смены единой теплоснабжающей организации – при актуализации схемы теплоснабжения;

- в проекте схемы теплоснабжения должны быть определены границы зон деятельности единой теплоснабжающей организации (организаций). Границы зоны деятельности единой теплоснабжающей организации определяются границами системы теплоснабжения, в отношении которой присваивается соответствующий статус.

Критерии определения единой теплоснабжающей организации:

1) владение на праве собственности или ином законном основании источниками тепловой энергии с наибольшей установленной тепловой мощностью и (или) тепловыми сетями с наибольшей емкостью в границах зоны деятельности единой теплоснабжающей организации;

2) размер собственного капитала;

3) способность в лучшей мере обеспечить надежность теплоснабжения в соответствующей системе теплоснабжения.

Способность обеспечить надежность теплоснабжения определяется наличием у организации технической возможности и квалифицированного персонала по наладке, мониторингу, диспетчеризации, переключениям и оперативному управлению гидравлическими режимами, что обосновывается в схеме теплоснабжения.

В системе теплоснабжения г. Смоленска установлены две зоны действия теплоснабжающих организаций, которые в настоящее время обслуживаются следующими теплоснабжающими организациями:

1) ОАО «Квадра»;

2) МУП «Смоленсктеплосеть».

Установленная тепловая мощность теплоисточников, а также емкость тепловых сетей в зонах действия теплоснабжающих организаций приведена в таблице 8.1.

Таблица 8.1- Установленная тепловая мощность теплоисточников, а также емкость тепловых сетей в зонах действия теплоснабжающих организаций

Теплоснабжающая организация	Количество теплоисточников	Установленная тепловая мощность, Гкал/ч	Емкость тепловых сетей, м ³
Филиал ОАО «Квадра» - «Западная генерация»	2	965,3	35568
МУП «Смоленсктеплосеть»	63	331,8	6713 (от сетей ОАО «Квадра») 1834 (от котельных МУП «Смоленсктеплосеть»)

В настоящее время филиал ОАО «Квадра» - «Западная генерация» осуществляет подачу тепловой энергии от Смоленской ТЭЦ-2 и котельного цеха Смоленской ТЭЦ-2 в зону теплоснабжения, которая составляет более 90 % всей системы централизованного теплоснабжения города Смоленска. Транспорт тепловой энергии от вышеуказанных источников тепла осуществляется по технологически связанным магистральным тепловым сетям филиала ОАО «Квадра»-«Западная генерация» (переданы в аренду ООО «Смоленская ТСК» - 100 % ДЗО ОАО «Квадра») и далее по квартальным тепловым сетям МУП «Смоленсктеплосеть» до конечных потребителей.

МУП «Смоленсктеплосеть» осуществляет подачу тепловой энергии от 63 котельных, находящихся в его хозяйственном ведении, и 12-ти котельных, находящихся в собственности различных юридических лиц, в зоны теплоснабжения, которые суммарно составляют менее 10 % всей системы централизованного теплоснабжения города Смоленска. Транспорт тепловой энергии от вышеуказанных источников тепла осуществляется по квартальным тепловым сетям МУП «Смоленсктеплосеть» до конечных потребителей.

В соответствии с первым критерием выбора единой теплоснабжающей организации, так как в ведении филиала ОАО «Квадра»-«Западная генерация» находятся наиболее крупные теплоисточники города и тепловые сети, филиал ОАО «Квадра»-«Западная генерация» должен быть определен единой теплоснабжающей организацией в г. Смоленске.

После внесения проекта схемы теплоснабжения на рассмотрение, теплоснабжающие и/или теплосетевые организации должны обратиться с заявкой на признание в качестве ЕТО в одной или нескольких из определенных зон деятельности.

Решение об установлении организации в качестве ЕТО в той или иной зоне деятельности в соответствии с ч. 6 ст. 6 Федерального закона № 190 «О теплоснабжении» принимает орган местного самоуправления городского округа.

Определение статуса ЕТО для проектируемых зон действия планируемых к строительству источников тепловой энергии, должно быть выполнено в ходе актуализации схемы теплоснабжения, после определения источников инвестиций.

Единая теплоснабжающая организация обязана:

- заключать и надлежаще исполнять договоры теплоснабжения со всеми обратившимися к ней потребителями тепловой энергии в своей зоне деятельности;

- осуществлять мониторинг реализации схемы теплоснабжения и подавать в орган, утвердивший схему теплоснабжения, отчеты о реализации, включая предложения по актуализации схемы;

- надлежащим образом исполнять обязательства перед иными теплоснабжающими и теплосетевыми организациями в зоне своей деятельности;

- осуществлять контроль режимов потребления тепловой энергии в зоне своей деятельности.

Границы зоны деятельности ЕТО в соответствии с п.19 Правил организации теплоснабжения могут быть изменены в следующих случаях:

- подключения к системе теплоснабжения новых теплопотребляющих установок, источников тепловой энергии или тепловых сетей, или их отключения от системы теплоснабжения;

- технологического объединения или разделения систем теплоснабжения.

Сведения об изменении границ зон деятельности единой теплоснабжающей организации, а также сведения о присвоении другой организации статуса единой теплоснабжающей организации подлежат внесению в схему теплоснабжения при ее актуализации.

Раздел 9 Решения о распределении тепловой нагрузки между источниками тепловой энергии

В системе централизованного теплоснабжения между ТЭЦ-2 и ее котельным цехом существует переемычка 2Ду 600 мм. Это позволяет резервировать обе зоны теплоснабжения и переключать зону теплоснабжения котельного цеха на ТЭЦ-2 в межотопительный период для обеспечения загрузки электрогенерирующего оборудования.

Схемой рекомендуется закрытие десяти муниципальных котельных с переключением их тепловых нагрузок (фактическое теплопотребление без учета тепловых потерь 26,8 Гкал/ч, договорная максимально-часовая нагрузка 29,8 Гкал/ч) на ТЭЦ-2.

Также в Схеме предлагаются следующие решения по обеспечению тепловых нагрузок:

1) на юго-западе Ленинского района для теплоснабжения районов, удаленных от зоны ТЭЦ-2, строительство Западной ТЭЦ установленной тепловой мощностью 183 Гкал/ч, электрической – 24 МВт.

От новой ТЭЦ предполагается теплоснабжение новых районов с суммарной тепловой нагрузкой 130,1 Гкал/ч (без учета тепловых потерь):

- Чернушки-Ясенное в пределах и за границей горчерты;
- Миловидово-Загорье в пределах и за границей горчерты;
- Рябиновая Поляна в пределах горчерты;
- Кловка;
- Вишенки-Алексино.

2) от ТЭЦ-2 предполагается:

- теплоснабжение новых районов с суммарной тепловой нагрузкой 110,1 Гкал/ч (без учета тепловых потерь):

- Одинцово;
- Киселевка за границей горчерты;
- Поповка;
- Тихвинка;
- ул. 2-ая Киевская;
- Солдатская слобода;
- Офицерская слобода;

- подключения зон теплоснабжения 10 закрываемых муниципальных котельных с суммарной тепловой нагрузкой 26,8 Гкал/ч в соответствии с «Положением о территориальном планировании г. Смоленска» и «Программой комплексного развития систем коммунальной инфраструктуры муниципального образования города Смоленска на 2013-2015 годы с перспективой до 2020 года»;

- подключения 22 запланированных к строительству потребителей, которым выданы ТУ на подключение, с суммарной тепловой нагрузкой 49,4 Гкал/ч;

- переключение от паропровода № 7 на сетевую воду потребителей с суммарной тепловой нагрузкой 2,4 Гкал/ч.

Новые тепловые потребители подключаются к ближайшим тепловым камерам существующих тепловых сетей.

3) Подключение к котельному цеху ТЭЦ-2 в соответствии с выданными ТУ новых потребителей тепла в сетевой воде и в паре с суммарной тепловой нагрузкой 3,5 Гкал/ч.

4) Обеспечение тепловой нагрузки 36,3 Гкал/ч пяти новых районов многоквартирной жилой застройки (Пруды, Рябиновая поляна за границей городской черты, Рябиновая поляна-2 в пределах и за границей городской черты и Анастасино), удаленных от зоны централизованного теплоснабжения от индивидуальных отопительных котельных..

5) из-за экономической нецелесообразности централизованного теплоснабжения на территориях с низкой плотностью тепловых нагрузок теплоснабжение индивидуальной жилой застройки в районах Пруды, Рябиновая поляна, Рябиновая поляна-2, Чернушки-Ясенное, Вишенки-Алексино, Миловидово-Загорье, Тихвинка, Киселевка, Подснежники, Пасово и Анастасино предусматривается от собственных индивидуальных теплогенераторов.

6) теплоснабжение новых потребителей на территориях существующей застройки предусматривается от ближайших тепловых камер существующих теплоисточников.

7) поквартирное теплоснабжение новых многоквартирных домов Схемой не предусматривается.

В Схеме учтено следующее перераспределение паровой нагрузки Смоленской ТЭЦ-2 в размере 5,1 Гкал/ч при реализации проекта «Перевод потребителей от паропровода №7 инв. № 2062 на сетевую воду по ул. Кашена - Ново-московская в городе Смоленске»:

- перевод на сетевую воду паровых нагрузок Смоленской ТЭЦ-2 в размере 2,4 Гкал/ч;

- переключение на новые отопительные котельные тепловых нагрузок в размере 0,9 Гкал/ч;

-обеспечение от ИТГ (парогенераторов) паровой нагрузки в размере 1,8 Гкал/ч.

Распределение тепловой нагрузки между источниками тепловой энергии по этапам Схемы представлено в таблице 9.1.

Таблица 9.1 - Распределение тепловой нагрузки между источниками тепловой энергии по этапам Схемы

Наименование теплоисточника	Тепловая нагрузка (пар + сетевая вода) с учетом тепловых потерь на конец года, Гкал/ч									
	2012 г.	2013 г.	2014 г.	2015 г.	2016 г.	2017 г.	2018 г.	2019 г.	2024 г.	2029 г.
ТЭЦ-2	560,6	566,8	575,3	587,3	648,6	663,4	681,2	688,2	714,6	748,2
Котельный цех ТЭЦ-2	121,2	120,3	119,9	119,9	119,9	123,1	123,5	123,5	121,4	121,3
Котельные МУП «Смоленск-теплосеть»	124,8	135,8	135,7	135,3	105,2	105,1	105,1	105,0	104,7	104,4
Ведомственные котельные	122,8	122,8	122,8	122,8	122,8	122,8	122,8	122,8	122,8	122,8
Новая Западная ТЭЦ	-	-	10,6	25,1	33,2	38,4	47,7	55,0	98,7	136,6
Новые отопительные котельные	-	-	-	-	0,9	1,6	1,6	1,6	18,7	37,1
ИТГ, всего, в т.ч.	326,9	326,7	327,2	328,4	331,3	333,1	335,1	336,8	346,8	357,1
- существующие ИТГ	326,9	326,7	326,7	326,5	326,0	326,0	325,7	325,0	322,9	319,2
- новые ИТГ	-	-	0,5	1,9	5,3	7,1	9,4	11,8	24,0	37,9
Всего по городу	1256,3	1272,1	1291,3	1318,9	1365,0	1387,5	1417,0	1432,8	1527,8	1627,6

Раздел 10 Решения по бесхозным тепловым сетям

В соответствии со статьей 15 п.6 Федерального закона от 27 июля 2010 года №190-ФЗ «В случае выявления бесхозных тепловых сетей (тепловых сетей, не имеющих эксплуатирующей организации) орган местного самоуправления поселения или городского округа до признания права собственности на указанные бесхозные тепловые сети в течение тридцати дней с даты их выявления обязан определить теплосетевую организацию, тепловые сети которой непосредственно соединены с указанными бесхозными тепловыми сетями, или единую теплоснабжающую организацию в системе теплоснабжения, в которую входят указанные бесхозные тепловые сети и которая осуществляет содержание и обслуживание указанных бесхозных тепловых сетей. Орган регулирования обязан включить затраты на содержание и обслуживание бесхозных сетей в тарифы соответствующей организации на следующий период регулирования.

В г. Смоленске выявлено порядка 3,8 км в однострубно́м исчислении бесхозных тепловых сетей диаметрами от Ду 30 мм до Ду 150 мм.

Перечень выявленных бесхозных тепловых сетей по данным МУП «Смоленсктеплосеть» представлен в таблице 10.1.

Таблица 10.1 – Перечень выявленных бесхозных тепловых сетей

Наименование участка тепловой сети	Протяженность в однострубно́м исчислении, м	Условный диаметр, мм
Ул. Николаева от ТК до д. № 22	90	70
Ул. Октябрьской революции от ТК до д. № 20 а	52	70
Ул. Кловская от ТК до д. № 23	149,4	100
	149,4	70
Ул. Тухачевского от д. № 2 до д. № 6	60	50
Ул. Соболева от ТК до д. № 111г "Медтехника" (отопление)	26	50
Ул. Соболева от ТК-5 до д. 86а (гвс, отопление)	500	100
	250	80
	250	50
От котельной № 16 до д.№ 21 по ул. Кловская	250,8	125
	125,4	100
	125,4	70
От ТК-1 до гаража (юр.адреса нет)	70	100
От ТК-1 до ТК-3	80	70
	80	50
Ул. Кловская от ТК-3 до д. № 48	14	80
	7	70
	7	50
Ул. Кловская от ТК-3 до д. № 50	129	80
	64,5	70
	64,5	50
Ул. Гарабурды от ТК-7 до домов № 11, 11а (котельная № 18 "Гарабурды")	124	30

Наименование участка тепловой сети	Протяженность в однострубнои исчислении, м	Условный диаметр, мм
Ул. Лавочкина от ТК-7 до д. № 50 (котельная № 36 "Ситники-4")	30	80
От ТК.3К 13 по ул. Крупской	нет данных	
От ТК-4 ул. Аптечная д. № 1 до ТК-7 Тихвинка д. № 1а	1029	150
От ТК 3К.14 по ул. Рославльская	80	50
От ЦТП-150, ТК-1, ТК-2 к домам ул. Шевченко № 93-93б	нет данных	
Ул. Попова от ЦТП-122 до д. № 132, 138	нет данных	
Ул. Рыленкова ЦТП-112 от ТК-10 до д. № 72, 85	нет данных	
От ЦТП-112 до ул. Рыленкова. д. № 87	нет данных	
Ул. Рыленкова от ЦТП-140 до д. № 50	нет данных	
Ул. Рыленкова от ЦТП-218 до д. № 38а	нет данных	
Ул. Рыленкова от д.№ 42 до д. № 48	нет данных	
Ул. Рыленкова от ТК 3.13К до д. № 49а	нет данных	
Итого	3807,4	

Бесхозяйные сети предлагается передать в ведение МУП «Смоленсктеп-сеть».

Состав работы

Книга 1	Схема теплоснабжения города Смоленска
Книга 2 том 1	Обосновывающие материалы к схеме теплоснабжения города Смоленска Глава 1. Существующее положение в сфере производства, передачи и потребления тепловой энергии для целей теплоснабжения Глава 2. Перспективное потребление тепловой энергии на цели теплоснабжения
Книга 2 том 2	Обосновывающие материалы к схеме теплоснабжения города Смоленска Главы 3 - 11

Сокращения

ГВС	горячее водоснабжение
ПТЭ	правила технической эксплуатации
ТЭУ	теплоэнергетическая установка
СЦТ	система централизованного теплоснабжения
ОБ	основной бойлер
ПБ	пиковый бойлер
АОУ	автономная обессоливающая установка
ХВО	химическая очистка воды
ВПУ	водоподготовительная установка
НТД	нормативно-техническая документация
БОУ	блочная обессоливающая установка
РОУ	редукционно-охладительная установка
ФСД	фильтр смешивающего действия
ГРС	газораспределительная станция
ГРП	газорегуляторный пункт
ПСУ	паросиловая установка
ПГУ	парогазовая установка
ИТГ	индивидуальные теплогенераторы (электродкотлы, газовые котлы, печи)
ЕТО	единая теплоснабжающая организация

Содержание

ВВЕДЕНИЕ	7
ГЛАВА 1 СУЩЕСТВУЮЩЕЕ ПОЛОЖЕНИЕ В СФЕРЕ ПРОИЗВОДСТВА, ПЕРЕДАЧИ И ПОТРЕБЛЕНИЯ ТЕПЛОВОЙ ЭНЕРГИИ ДЛЯ ЦЕЛЕЙ ТЕПЛОСНАБЖЕНИЯ	9
ЧАСТЬ 1. ФУНКЦИОНАЛЬНАЯ СТРУКТУРА ТЕПЛОСНАБЖЕНИЯ.....	9
ПП «СМОЛЕНСКАЯ ТЭЦ-2»	14
ЧАСТЬ 2. ИСТОЧНИКИ ТЕПЛОВОЙ ЭНЕРГИИ	14
ЧАСТЬ 3 ТЕПЛОВЫЕ СЕТИ, СООРУЖЕНИЯ НА НИХ И ТЕПЛОВЫЕ ПУНКТЫ	25
ЧАСТЬ 4 ЗОНЫ ДЕЙСТВИЯ ИСТОЧНИКОВ ТЕПЛОВОЙ ЭНЕРГИИ.....	45
ЧАСТЬ 5 ТЕПЛОВЫЕ НАГРУЗКИ ПОТРЕБИТЕЛЕЙ ТЕПЛОВОЙ ЭНЕРГИИ, ГРУПП ПОТРЕБИТЕЛЕЙ В ЗОНАХ ДЕЙСТВИЯ ИСТОЧНИКОВ ТЕПЛОВОЙ ЭНЕРГИИ.....	47
ЧАСТЬ 6 БАЛАНСЫ ТЕПЛОВОЙ МОЩНОСТИ И ТЕПЛОВОЙ НАГРУЗКИ В ЗОНАХ ДЕЙСТВИЯ ИСТОЧНИКОВ ТЕПЛОВОЙ ЭНЕРГИИ.....	49
ЧАСТЬ 7. БАЛАНС ТЕПЛОНОСИТЕЛЯ.....	51
ЧАСТЬ 8. ТОПЛИВНЫЕ БАЛАНСЫ ИСТОЧНИКОВ ТЕПЛОВОЙ ЭНЕРГИИ И СИСТЕМА ОБЕСПЕЧЕНИЯ ТОПЛИВОМ.....	53
ЧАСТЬ 9 НАДЕЖНОСТЬ ТЕПЛОСНАБЖЕНИЯ.....	55
ЧАСТЬ 10 ТЕХНИКО-ЭКОНОМИЧЕСКИЕ ПОКАЗАТЕЛИ ТЕПЛОСНАБЖАЮЩИХ И ТЕПЛОСЕТЕВЫХ ОРГАНИЗАЦИЙ.....	56
ЧАСТЬ 11 ЦЕНЫ (ТАРИФЫ) В СФЕРЕ ТЕПЛОСНАБЖЕНИЯ	61
КОТЕЛЬНЫЙ ЦЕХ ПП «СМОЛЕНСКАЯ ТЭЦ-2».....	64
ЧАСТЬ 2. ИСТОЧНИКИ ТЕПЛОВОЙ ЭНЕРГИИ	64
ЧАСТЬ 3 ТЕПЛОВЫЕ СЕТИ, СООРУЖЕНИЯ НА НИХ И ТЕПЛОВЫЕ ПУНКТЫ	69
ЧАСТЬ 4 ЗОНЫ ДЕЙСТВИЯ ИСТОЧНИКОВ ТЕПЛОВОЙ ЭНЕРГИИ.....	82

ЧАСТЬ 5 ТЕПЛОВЫЕ НАГРУЗКИ ПОТРЕБИТЕЛЕЙ ТЕПЛОВОЙ ЭНЕРГИИ, ГРУПП ПОТРЕБИТЕЛЕЙ В ЗОНАХ ДЕЙСТВИЯ ИСТОЧНИКОВ ТЕПЛОВОЙ ЭНЕРГИИ.....	84
ЧАСТЬ 6 БАЛАНСЫ ТЕПЛОВОЙ МОЩНОСТИ И ТЕПЛОВОЙ НАГРУЗКИ В ЗОНАХ ДЕЙСТВИЯ ИСТОЧНИКОВ ТЕПЛОВОЙ ЭНЕРГИИ.....	86
ЧАСТЬ 7. БАЛАНС ТЕПЛОНОСИТЕЛЯ.....	87
ЧАСТЬ 8 ТОПЛИВНЫЕ БАЛАНСЫ ИСТОЧНИКОВ ТЕПЛОВОЙ ЭНЕРГИИ И СИСТЕМА ОБЕСПЕЧЕНИЯ ТОПЛИВОМ.....	88
ЧАСТЬ 9 НАДЕЖНОСТЬ ТЕПЛОСНАБЖЕНИЯ.....	89
ЧАСТЬ 10 ТЕХНИКО-ЭКОНОМИЧЕСКИЕ ПОКАЗАТЕЛИ ТЕПЛОСНАБЖАЮЩИХ И ТЕПЛОСЕТЕВЫХ ОРГАНИЗАЦИЙ.....	89
ЧАСТЬ 11 ЦЕНЫ (ТАРИФЫ) В СФЕРЕ ТЕПЛОСНАБЖЕНИЯ.....	91
Муниципальные котельные.....	92
ЧАСТЬ 2. ИСТОЧНИКИ ТЕПЛОВОЙ ЭНЕРГИИ	92
ЧАСТЬ 3 ТЕПЛОВЫЕ СЕТИ, СООРУЖЕНИЯ НА НИХ И ТЕПЛОВЫЕ ПУНКТЫ.....	102
ЧАСТЬ 4 ЗОНЫ ДЕЙСТВИЯ ИСТОЧНИКОВ ТЕПЛОВОЙ ЭНЕРГИИ.....	128
ЧАСТЬ 5 ТЕПЛОВЫЕ НАГРУЗКИ ПОТРЕБИТЕЛЕЙ ТЕПЛОВОЙ ЭНЕРГИИ, ГРУПП ПОТРЕБИТЕЛЕЙ В ЗОНАХ ДЕЙСТВИЯ ИСТОЧНИКОВ ТЕПЛОВОЙ ЭНЕРГИИ.....	130
ЧАСТЬ 6 БАЛАНСЫ ТЕПЛОВОЙ МОЩНОСТИ И ТЕПЛОВОЙ НАГРУЗКИ В ЗОНАХ ДЕЙСТВИЯ ИСТОЧНИКОВ ТЕПЛОВОЙ ЭНЕРГИИ.....	136
ЧАСТЬ 7 БАЛАНС ТЕПЛОНОСИТЕЛЯ.....	139
ЧАСТЬ 8 ТОПЛИВНЫЕ БАЛАНСЫ ИСТОЧНИКОВ ТЕПЛОВОЙ ЭНЕРГИИ И СИСТЕМА ОБЕСПЕЧЕНИЯ ТОПЛИВОМ.....	142
ЧАСТЬ 9 НАДЕЖНОСТЬ ТЕПЛОСНАБЖЕНИЯ.....	144
ЧАСТЬ 10 ТЕХНИКО-ЭКОНОМИЧЕСКИЕ ПОКАЗАТЕЛИ ТЕПЛОСНАБЖАЮЩИХ И ТЕПЛОСЕТЕВЫХ ОРГАНИЗАЦИЙ.....	145

ЧАСТЬ 11 ЦЕНЫ (ТАРИФЫ) В СФЕРЕ ТЕПЛОСНАБЖЕНИЯ.....	147
ЧАСТЬ 12 ОПИСАНИЕ СУЩЕСТВУЮЩИХ ТЕХНИЧЕСКИХ И ТЕХНОЛОГИЧЕСКИХ ПРОБЛЕМ В СИСТЕМЕ ТЕПЛОСНАБЖЕНИЯ ГОРОДА.....	156
ГЛАВА 2 ПЕРСПЕКТИВНОЕ ПОТРЕБЛЕНИЕ ТЕПЛОВОЙ ЭНЕРГИИ НА ЦЕЛИ ТЕПЛОСНАБЖЕНИЯ	158

Приложение А	Информация о котельных г. Смоленска	184
Приложение Б	Схема тепловых сетей Смоленской ТЭЦ-2 и ее котельного цеха	187
Приложение В	Гидравлические расчеты и пьезометрические графики тепловых сетей теплоисточников	188
Приложение Г	Нормативы теплопотребления в городе Смоленске	203
Приложение Д	Расчет надежности	209
Приложение Е	Схемы муниципальных тепловых сетей	246
Приложение Ж	Перечень новых потребителей в сетевой воде	294
Ж.1	Перечень и характеристика потребителей, запланированных к строительству по выданным ТУ	
Ж.2	Перечень и характеристика абонентов, переключаемых от паропровода № 7 на сетевую воду	

ВВЕДЕНИЕ

Настоящая работа выполнена по договору № 508/61 от 1.10.2013 г. между РУП «Белнипиэнергопром» и ОАО «Квадра» на основании технического задания, являющегося неотъемлемой частью договора.

Проектирование систем теплоснабжения городов представляет собой комплексную задачу, от правильного решения которой во многом зависят масштабы необходимых капитальных вложений в эти системы. Прогноз спроса на тепловую энергию основан на прогнозировании развития города, в первую очередь, его градостроительной деятельности, определенной генеральным планом.

Схема теплоснабжения является основным предпроектным документом по развитию теплового хозяйства города. Она разрабатывается на основе анализа фактических тепловых нагрузок потребителей с учетом перспективного развития на 15 лет, структуры топливного баланса региона, оценки состояния существующих источников тепла и тепловых сетей и возможности их дальнейшего использования, рассмотрения вопросов надежности, экономичности.

Обоснование решений при разработке схемы теплоснабжения осуществляется на основе технико-экономического сопоставления вариантов развития системы теплоснабжения в целом и ее отдельных частей путем оценки их сравнительной эффективности.

При выполнении настоящей работы использованы следующие материалы:

- Положения о территориальном планировании. Проект по внесению изменений в генеральный план города Смоленска 1992 г., утвержденные решением Смоленского городского Совета от 22.12.2009 № 1347;

- Программа комплексного развития систем коммунальной инфраструктуры муниципального образования города Смоленска на 2013-2015 годы с перспективой до 2020 года;

- проектная и исполнительная документация по источникам тепла, тепловым сетям, насосным станциям, тепловым пунктам;

- эксплуатационная документация (расчетные температурные графики, гидравлические режимы, данные по присоединенным тепловым нагрузкам и их видам и т.п.);

- материалы проведения периодических испытаний тепловых сетей;

- конструктивные данные по видам прокладки и типам применяемых теплоизоляционных конструкций, сроки эксплуатации тепловых сетей;

- материалы по разработке энергетических характеристик систем транспорта тепловой энергии;

- данные технологического и коммерческого учета потребления топлива, отпуска и потребления тепловой энергии, теплоносителя, электроэнергии, измерений по приборам контроля режимов отпуска тепла, топлива;

- документы по хозяйственной и финансовой деятельности (действующие нормы и нормативы, тарифы и их составляющие, лимиты потребления, договоры на поставку топливно-энергетических ресурсов (ТЭР) и на пользование тепловой энергией, водой, данные потребления ТЭР на собственные нужды, потери);

- статистическая отчетность о выработке и отпуске тепловой энергии и использовании ТЭР в натуральном и стоимостном выражении.

В качестве расчетного года Схемы, в соответствии с заданием, принят 2029 г. с выделением первого семилетнего периода и 2024 года, отчетный год - 2012 г.

Последняя Схема теплоснабжения города Смоленска в полном объеме была разработана РУП «Белнипиэнергопром» в 1990 году.

Настоящая Схема теплоснабжения разработана в соответствии с:

- Федеральным законом Российской Федерации от 27.07.2010 №190-ФЗ «О теплоснабжении»;

- Постановлением Правительства Российской Федерации № 154 от 22.02.2012 «О требованиях к схемам теплоснабжения, порядку их разработки и утверждения»;

- «Методическими рекомендациями по разработке схем теплоснабжения», утвержденными приказом Минэнерго России и Минрегиона России № 565/667 от 29.12.2012.

Основными целями Схемы теплоснабжения являются:

1 дальнейшее развитие системы теплоснабжения Смоленска с реконструкцией источников энергообеспечения (теплоэлектростанций и котельных) и магистральных сетей;

2 повышение надежности работы системы теплоснабжения г. Смоленска;

3 широкое внедрение энергосберегающих технологий с повышением эффективности выработки и транспортировки тепловой энергии;

4 использование новых отопительных котельных для теплоснабжения новых районов, удаленных от зоны централизованного теплоснабжения, а также индивидуальных теплогенераторов для теплоснабжения многоквартирной и коттеджной застройки.

ГЛАВА 1 СУЩЕСТВУЮЩЕЕ ПОЛОЖЕНИЕ В СФЕРЕ ПРОИЗВОДСТВА, ПЕРЕДАЧИ И ПОТРЕБЛЕНИЯ ТЕПЛОВОЙ ЭНЕРГИИ ДЛЯ ЦЕЛЕЙ ТЕПЛОСНАБЖЕНИЯ

ЧАСТЬ 1. ФУНКЦИОНАЛЬНАЯ СТРУКТУРА ТЕПЛОСНАБЖЕНИЯ

Город Смоленск расположен по обоим берегам верхнего Днепра, который в пределах города пересекает Смоленскую возвышенность, являющуюся западной частью Смоленско-Московской возвышенности. Река, протекая с востока на запад, делит город на 2 части северную (Заднепровский район) и южную (Ленинский и Промышленным районы).

Рельеф города характеризуется наличием высоких межовражных и межречных увалов и холмов. Перепад высот достигает 90 метров. Площадь города составляет 166,35 кв.км.

Смоленск имеет выгодное географическое положение, так как расположен на путях из Москвы в Беларусь, Прибалтику, страны Центральной и Западной Европы.

Климат Смоленска умеренно-континентальный со сравнительно теплым летом и умеренно холодной зимой. Средняя годовая температура +5,1°С. Наиболее холодный месяц – январь (средняя температура составляет -7,5 °С), наиболее теплый месяц – июль (средняя температура составляет +17,4°С). Продолжительность отопительного периода - 209 суток.

Численность населения города Смоленска в 2012 году составила 330 тыс. чел.

Основу экономического потенциала города составляют предприятия таких видов экономической деятельности, как производство пищевых продуктов, производство транспортных средств, обработка древесины и производство изделий из дерева, целлюлозно-бумажное производство, издательская и полиграфическая деятельность, производство прочих неметаллических минеральных продуктов, текстильное и швейное производство, производство электрооборудования, электронного и оптического оборудования, производство и распределение электроэнергии, газа и воды, ювелирное производство.

В административном отношении город делится на 3 района:

в правобережной части:

- Заднепровский (планировочный район Северный);

на левом берегу р. Днепр:

- Ленинский (планировочные районы Западный, Южный);

- Промышленный (планировочные районы Центральный, Восточный).

Наиболее крупными планировочными районами являются Северный и Восточный. В этих районах сосредоточена основная капитальная жилая и общественная застройка.

Основные предприятия в экономике города Смоленска:

Производство пищевых продуктов, включая напитки и табак – ОАО «Смолмясо», ОАО «Хлебопек», ОАО «Компания ЮНИМИЛК», ОАО «САОМИ», ЗАО «Объединение «Смоленскрыба», ОАО «Бахус».

Производство транспортных средств, машин и оборудования – ОАО «Айсберг», ОАО «Торгмаш», ООО «Аркада-Инжиниринг», ОАО «САЗ», ЗАО «СААЗ АМО ЗиЛ им. Отрохова».

Производство электрооборудования, электронного и оптического оборудования – ОАО «Измеритель», ФГУП СПО «Аналитприбор», ОАО «ОСРАМ».

Текстильное и швейное производство – ОАО фирма «Восход», ЗАО «Смоленская чулочная фабрика», ООО Фабрика «Шарм».

Издательская и полиграфическая деятельность – ОАО «Смоленский полиграфический комбинат».

Производство прочих неметаллических минеральных продуктов – ООО «Гнездово», ООО «Теллура», ООО «Гнездовский завод ЖБИ», ООО «Кирпичный завод», ООО «Смоленский завод ЖБИ-2».

Ювелирное производство – ОАО «ПО «Кристалл».

В Смоленске в области теплоснабжения действует 2 организации: МУП «Смоленсктеплосеть», ООО «Смоленская ТСК».

Ситуационная схема города Смоленск с нанесением планировочных районов приведена на рисунке 1.1.

Организационная структура теплоснабжения в г. Смоленске приведена на рисунке 1.2.



Рисунок 1.1 – Схема административного деления г. Смоленск



Рисунок 1.2– Организационная структура теплоснабжения в г. Смоленске

а) зоны действия производственных котельных

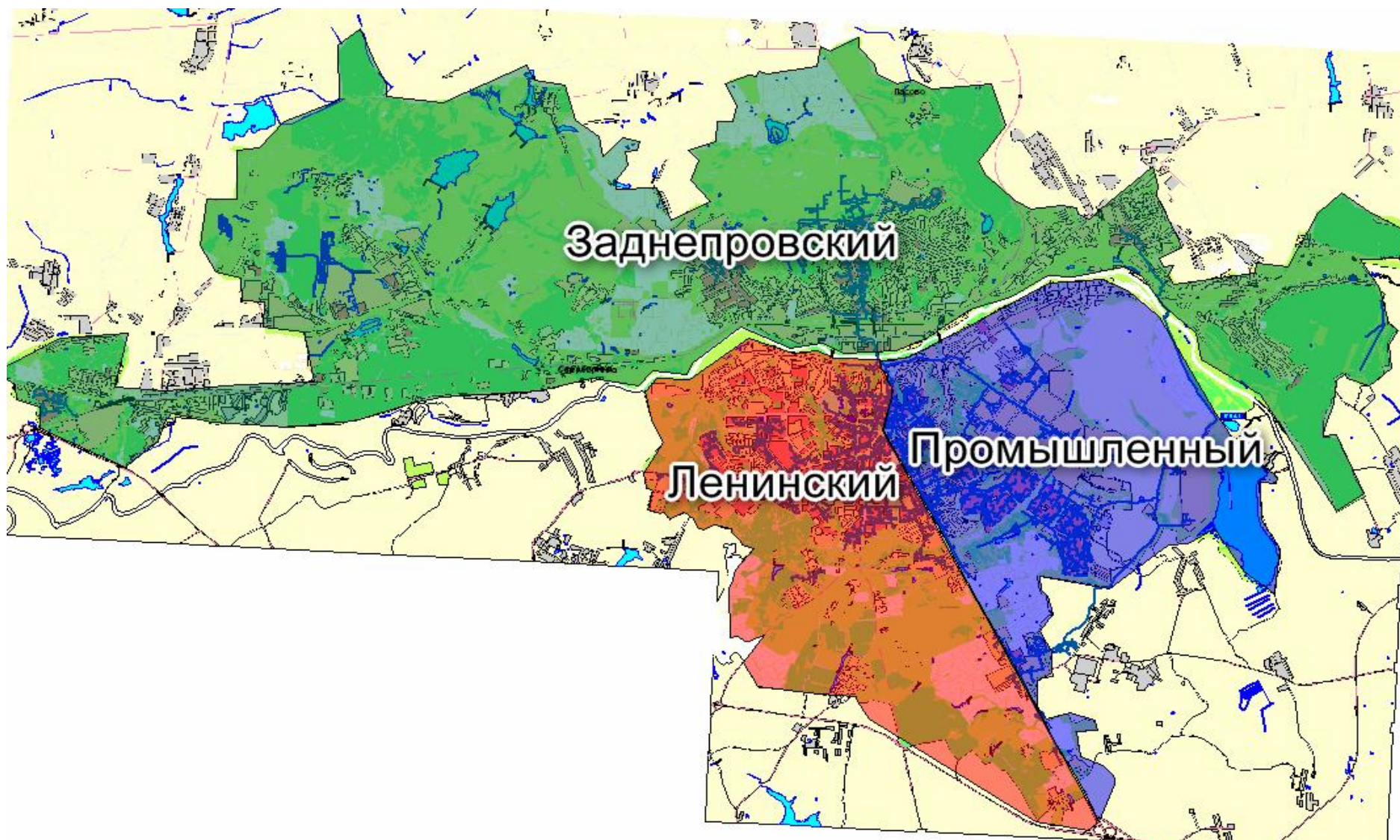
Город Смоленск является крупным потребителем теплоэнергетических ресурсов. Теплоснабжение города осуществляется от ТЭЦ, а также промышленных и отопительных котельных различной мощности.

Поставщиком тепловой энергии населению города является ООО «Смоленская ТСК», которая подает тепловую энергию от Смоленской ТЭЦ-2 и котельной ОАО «Квадра» по магистральным трубопроводам. У ООО «Смоленская ТСК» тепло покупает МУП «Смоленсктеплосеть», эксплуатирующее большую часть разводящих тепловых сетей города, а также ряд муниципальных котельных.

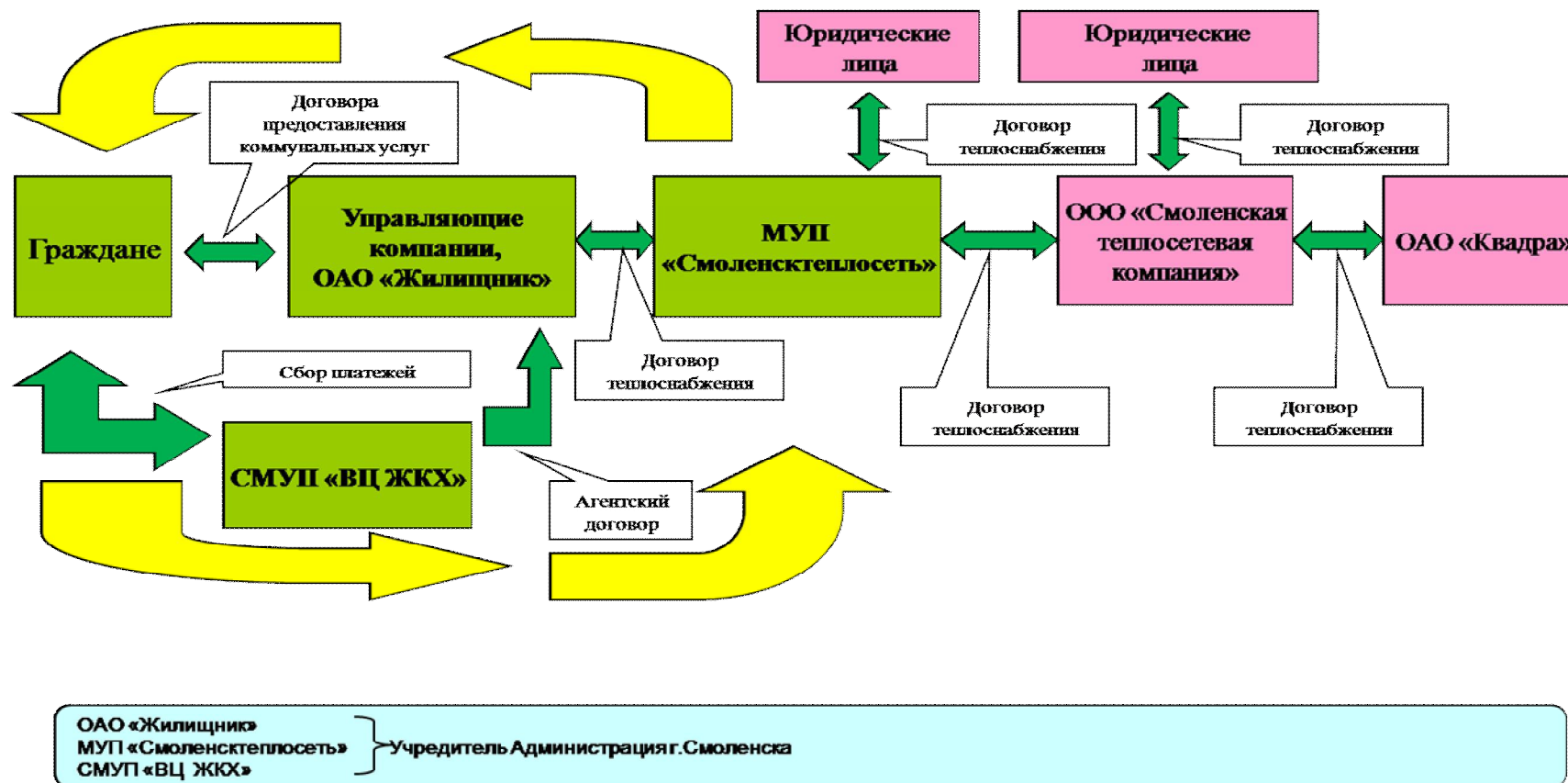
Зона централизованного теплоснабжения города, помимо ТЭЦ-2 и котельной ОАО «Квадра», включает 63 муниципальных отопительных котельных. От Смоленской ТЭЦ-2 и ее котельного цеха в настоящее время обеспечивается 84 % тепловых нагрузок зоны централизованного теплоснабжения.

Муниципальные котельные территориально расположены во всех районах города, наибольшее их количество находится в Центральном и Западном районах.

Кроме того, в городе действуют 26 ведомственных котельных, расположенных, главным образом, в Заднепровском районе.

Подробный перечень муниципальных и ведомственных котельных приведен в приложении А, а свод по районам дан в таблице 1.1.

Таблица 1.1- Тепловая нагрузка потребителей, обеспечиваемая от котельных

Наименование района	Количество котельных, шт.	Договорная тепловая нагрузка, Гкал/ч
<i>Муниципальные котельные</i>		
Заднепровский	27	57,2
Ленинский	31	58,2
Промышленный	5	7,7
Всего	63	123,1
<i>Ведомственные котельные</i>		
Заднепровский	18	72,1
Ленинский	5	37,9
Промышленный	3	12,8
Всего	26	122,8

б) зоны действия индивидуального теплоснабжения

Индивидуальные жилые дома расположены практически по всей территории города. Такие здания (одно-, двухэтажные, в основном, деревянные), как правило, не присоединены к системе централизованного теплоснабжения. В настоящее время для их теплоснабжения применяются индивидуальные теплогенераторы (ИТГ) – отопительные печи, газовые котлы.

В целом по городу от ИТГ обеспечивается тепловая нагрузка в размере 326,9 Гкал/ч или около 27 % от суммарной тепловой нагрузки в городе.

Далее приведен подробный анализ теплоисточников города и их зон теплоснабжения.

ПП «СМОЛЕНСКАЯ ТЭЦ-2»

Смоленская ТЭЦ-2 является производственным подразделением филиала ОАО «Квадра – генерирующая компания» - «Западная генерация».

ЧАСТЬ 2. ИСТОЧНИКИ ТЕПЛОВОЙ ЭНЕРГИИ

Смоленская ТЭЦ-2 предназначена для электроснабжения и теплоснабжения жилищно-коммунального сектора г. Смоленска и предприятий Промышленного района г. Смоленска.

Установленная мощность Смоленской ТЭЦ-2: электрическая – 275 МВт, тепловая – 774 Гкал/час (с паром – 85 Гкал/час, горячей водой – 689 Гкал/ч).

Местонахождение – п. Маркатушино, г. Смоленск, Смоленская область, РФ, 214036.

а) структура основного оборудования

ПП «Смоленская ТЭЦ-2» является промышленно-отопительной ТЭЦ с поперечными связями и одним уровнем давления свежего пара 13,0 МПа (130 кгс/см²) и температурой 545 °С. Главный паропровод выполнен по блочной схеме с секционированной (3 секции) переключающей магистралью.

Основное оборудование находится в котлотурбинном цехе:

- три турбоагрегата – ст. № 1 ПТ-60-130/13 (ТА-1), ст. № 2 Т-100/120-130-2 (ТА-2), ст. № 3 Т-110/120-130-4 (ТА-3);

- пять паровых котлов – ст. №1÷4 БКЗ-210-140-7 (ПК 1÷4), ст. № 5 ТГМЕ-464 (ПК-5).

В отдельном здании расположена пиковая котельная, в которой находятся три водогрейных котла – КВГМ-100 ст. №№ 2÷4 (ВК-2÷4). Водогрейные котлы КВГМ-100 работают в период больших тепловых нагрузок или при остановках в зимний период одного из турбоагрегатов или парового котла.

Котлоагрегат типа БКЗ-210-140-7 однобарабанный, вертикальный, водотрубный, П-образной компоновки с естественной циркуляцией и уравновешенной тягой спроектирован для сжигания фрезерного торфа, а после реконструкции предназначен для сжигания природного газа и мазута. Паропроизводительность 210 т/ч, температура перегретого пара 550 °С, давление 135 кгс/см². Котлоагрегат оборудован тремя подовыми газомазутными горелками, производительностью 5 т/ч по мазуту и 5400 м³/ч по газу. При сжигании мазута используются механические форсунки.

Котлоагрегат ТГМЕ-464 однобарабанный, вертикальный, водотрубный, П-образной компоновки с естественной циркуляцией, газоплотный, предназначен для работы под наддувом при сжигании природного газа и мазута. Номинальная паропроизводительность 500 т/ч. Температура перегретого пара 550 °С, давление 135 кгс/см².

Паровая турбина типа ПТ-60-130/13 ЛМЗ конденсационная с двумя регулируемыми отборами пара (производственный и теплофикационный), номинальной мощностью 60 МВт, скорость вращения ротора 3000 об/мин. Генератор ТВФ-63-2. Максимальный расход пара 387 т/ч при номинальных параметрах свежего пара $P_0 = 130$ кгс/см², $t_0 = 545$ °С, давление в конденсаторе

$P_2 = 0,04 \text{ кгс/см}^2$. Производительность теплофикационного отбора 54 Гкал/ч, производственного отбора 85 Гкал/ч.

Паровая турбина Т-100/120-130-2 ст. № 2, номинальной электрической мощностью 105 МВт с двумя отопительными теплофикационными отборами, номинальная тепловая производительность турбины составляет 160 Гкал/ч. Генератор ТВФ-120-2. Максимальный расход пара 465 т/ч при номинальных параметрах пара $P_0 = 130 \text{ кгс/см}^2$ и $t_0 = 545 \text{ }^\circ\text{C}$.

Паровая турбина Т-110/120-130-4 ст. № 3, номинальной электрической мощностью 110 МВт с двумя отопительными теплофикационными отборами, номинальная тепловая производительность турбины составляет 175 Гкал/ч. Генератор ТВФ-120-2. Максимальный расход пара 465 т/ч при номинальных параметрах пара $P_0 = 130 \text{ кгс/см}^2$ и $t_0 = 545 \text{ }^\circ\text{C}$.

Таблица 1.2 – Характеристика турбинного оборудования ТЭЦ-2

Стационарный номер турбины	Тип, модификация	Год ввода в эксплуатацию	Завод изготовитель	Мощность, МВт		Параметры свежего пара, т/ч		Расход свежего пара, т/ч		Отбор Т				Отбор П					
				номинальная	максимальная	Давление, кгс/см ²	Температура, °С	номинальный	максимальный	Давление, кгс/см ²	Производительность				Давление, кгс/см ²	Производительность			
											Ном.		Макс.			Ном.		Макс.	
				Гкал/ч	т/ч	Гкал/ч	т/ч	Гкал/ч	т/ч	Гкал/ч	т/ч	Гкал/ч	т/ч	Гкал/ч	т/ч	Гкал/ч	т/ч		
1	ПТ-60-130/13	1973	ЛМЗ	60	63	130	545	-	387	0,7÷2,5	54	90	55	100	8÷18	85	120	175	250
2	Т-100/120-130-2	1973	АО ТМЗ	105	120	130	545	465	485	0,6÷2,5 0,5÷2,0	160	265	178	300	—	—	—	—	—
3	Т-110/120-130-4	1982	АО ТМЗ	110	120	130	545	480	500	0,6÷2,5 0,5÷2,0	175	290	184	310	—	—	—	—	—

Каждая турбина имеет семь нерегулируемых отборов пара, предназначенных для подогрева питательной воды и основного конденсата.

б) параметры установленной тепловой мощности теплофикационного оборудования и теплофикационной установки

По состоянию на 2013 год установленная и располагаемая электрическая мощность станции составляют 275 МВт, установленная тепловая мощность – 774 Гкал/ч.

Мощность установленного оборудования представлена в таблице 1.3

Таблица 1.3 – Установленная тепловая мощность основного оборудования Смоленской ТЭЦ-2

Оборудование	ТА-1		ТА-2	ТА-3	ВК-2÷4	ТЭЦ-2
	Производ.	Теплофик.				
Установленная тепловая мощность, Гкал/ч	85	54	160	175	300	774

в) ограничение тепловой мощности и параметры располагаемой тепловой мощности

Установленная и располагаемая электрическая и тепловая мощности приведены в таблицах 1.4 и 1.5 соответственно.

Таблица 1.4 - Установленная и располагаемая электрическая мощность Смоленской ТЭЦ-2

Оборудование	Установленная / располагаемая мощность электрическая, МВт по годам				
	2008	2009	2010	2011	2012
ТА-1	60/60	60/60	60/60	60/60	60/60
ТА-2	105/105	105/105	105/105	105/105	105/105
ТА-3	110/110	110/110	110/110	110/110	110/110
ТЭЦ-2	275/275	275/275	275/275	275/275	275/275

Таблица 1.5- Установленная и располагаемая тепловая мощность Смоленской ТЭЦ-2

№ блока	Установленная / располагаемая мощность тепловая, Гкал/ч по годам				
	2008	2009	2010	2011	2012
ТА-1	139/139	139/139	139/139	139/139	139/139
ТА-2	160/160	160/160	160/160	160/160	160/160
ТА-3	175/175	175/175	175/175	175/175	175/175
ВК-2	100/100	100/100	100/100	100/100	100/100
ВК-3	100/100	100/100	100/100	100/100	100/100
ВК-4	100/100	100/100	100/100	100/100	100/100
ТЭЦ-2	774/774	774/774	774/774	774/774	774/774

Как видно, ограничения тепловой мощности отсутствуют, параметры располагаемой тепловой мощности соответствуют параметрам установленной тепловой мощности.

г) объем потребления тепловой энергии (мощности) и теплоносителя на собственные и хозяйственные нужды и параметры тепловой мощности нетто

Потребность собственных нужд (СН) в паре 6 ата обеспечивается от четырёх редуцированных установок РУ 15/6 ст. №№ 1÷4, две из которых подключены к общестанционному коллектору 15 ата, одна – к П-отбору ТА-1, одна – ко 2/3 отбору ТА-2.

Потребность СН в паре 1,2 ата обеспечивается Т-отбором ТА-1. Резервируется этот отбор тремя редуцированно-охладительными РОУ-15/1,2 ст. №№ 1÷3. Потребность в паре 15 ата обеспечивается П-отбором ТА-1. Резервируется этот отбор быстродействующей РОУ-140/15150 т/ч, а также растопочными РОУ-140/15 ата ст. № 1 и № 2.

Потребность в горячей воды на хозяйственные нужды обеспечивается от тепловых магистральных трубопроводов.

Нагрузка систем отопления станции составляет 0,6 Гкал/ч. Тепловая мощность нетто – 748 Гкал/ч.

д) срок ввода в эксплуатацию теплофикационного оборудования, год последнего освидетельствования при допуске к эксплуатации после ремонтов, год продления ресурса и мероприятия по продлению ресурса.

В таблице 1.6 приведено основное оборудование электростанции и его техническое состояние.

Таблица 1.6 – Основное оборудование Смоленской ТЭЦ-2

№ п/п	Наименование оборудования, тип, завод-изготовитель, ст. №	Год ввода	Наработка, ч. на 01.01.2013	Парковый ресурс, ч.	Назначенный инд. ресурс, ч.
1	Паровой котел БКЗ-210-140-7 ст.№ 1 (БКЗ)	01.1973	277 267	212 000	295 931
2	Паровой котел БКЗ-210-140-7 ст.№ 2 (БКЗ)	10.1973	274 543	212 000	298 201
3	Паровой котел БКЗ-210-140-7 ст.№ 3 (БКЗ)	12.1973	273 476	212 000	300 567
4	Паровой котел БКЗ-210-140-7 ст.№ 4 (БКЗ)	09.1975	263 645	212 000	295 123
5	Паровой котел ТГМЕ-464 ст.№ 5 (ТКЗ)	09.1982	216 778	210 000	261 792
6	Паровая турбина ПТ-60-130/13 ст. № 1 (ЛМЗ)	01.1973	297 415	220 000	337 587
7	Паровая турбина Т-100/120-130-2 ст. № 2 (ТМЗ)	12.1973	292 551	220 000	330 264
8	Паровая турбина Т-110/120-130-4 ст. № 3 (ТМЗ)	08.1982	224 485	220 000	259 045
9	Водогрейный котел КВГМ-100 ст. № 2 (ДКЗ)	12.1979	7752	16 лет	до 07.06.2014
10	Водогрейный котел КВГМ-100 ст. № 3 (ДКЗ)	12.1980	14970	16 лет	до 10.12.2016

№ п/п	Наименование оборудования, тип, завод-изготовитель, ст. №	Год ввода	Наработка, ч. на 01.01.2013	Парковый ресурс, ч.	Назначенный инд. ресурс, ч.
11	Водогрейный котел КВГМ-100 ст. № 4 (ДКЗ)	12.1986	9386	16 лет	до 16.11.2014

В настоящее время основное оборудование выработало парковый ресурс и работает на назначенном по результатам обследования индивидуальном ресурсе. В настоящее время вывод основного оборудования Смоленской ТЭЦ-2 из эксплуатации не планируется.

Для обеспечения надежной работы энергетического оборудования, а также продления срока его эксплуатации, на Смоленской ТЭЦ-2 производятся ремонтные работы. Программа ремонтов формируется на основе предварительной диагностики производственных фондов, состояния оборудования, требований нормативной документации, а также на основе многолетнего опыта эксплуатации оборудования.

В период 2010-2012 гг. на электростанции произведены:

- работы по текущему и среднему ремонтам на 5 паровых и 3 водогрейных котлах и на 3 паровых турбинах;
- работы по капитальным ремонтам на паровых котлах ПК-1, ПК-2 и ПК-3 и на паровых турбинах ТА-1, ТА-2 и ТА-3.

Возможность дальнейшей эксплуатации оборудования по окончании назначенного ресурса устанавливается исследованием состояния и диагностики металла энергоустановок.

е) схема выдачи тепловой мощности, структура теплофикационных установок (если источник тепловой энергии – источник комбинированной выработки тепловой и электрической энергии)

Выдачу тепловой мощности ПП «Смоленская ТЭЦ-2» осуществляет от теплофикационных отборов паровых турбин ТА-1÷3 и от водогрейных котлов ВК-2÷4.

Теплофикационная установка (ТФУ) ПТ-60-130/13 состоит из двух основных бойлеров типа ПСВ-315-3-23, одного пикового бойлера типа ПСВ-500-14-23 и двух сетевых насоса типа 10НМК-2 производительностью 1000 м³/ч.

Каждая ТФУ турбин ТА-2 и ТА-3 состоит из двух сетевых подогревателей типа ПСГ-2300-2-8. Циркуляция сетевой воды осуществляется шестью сетевыми насосами типа СЭ-2500-180, производительностью 2500 м³/ч, и одним типа КРНА-300/660/40А-019 производительностью 1250 м³/ч.

Производственный отбор ТА-1 обеспечивает отпуск тепла в паре на производство.

Отпуск тепла производится по семи магистральным трубопроводам: три прямых (два из которых Ду 800 мм и один Ду 1200 мм) и три обратных трубопровода (Ду 800 мм) сетевой воды и один паропровод (Ду 400 мм). Схема сетевых трубопроводов закрытого типа.

Восполнение потерь теплоносителя в тепловых сетях потребителей в пределах нормативной утечки и сверх нормативной производится насосами

подпитки теплосети, аварийная подпитка – через регулятор насосами сырой воды (химически необработанной и недеаэрированной водой).

Расчетная тепловая схема Смоленской ТЭЦ-2 приведена на рисунке 1.3.

Характеристика сетевых насосов Смоленской ТЭЦ-2 приведена в таблице 1.7, технические характеристики подогревателей сетевой воды - в таблице 1.8.

Таблица 1.7 – Насосы теплофикационных установок

Наименование механизма	Типоразмер	Количество	Мощность эл. двигателя, кВт
Насос сетевой	СЭ-2500-180	6	1600
Насос сетевой	КРНА-300/660/40А-019	1	710
Насос сетевой летний	10НМК-2	2	630
Насос конденсатный	КсВ-320-160	6	250
Насос конденсатный	КС-125-140	2	100
Насосы подпитки теплосети ст. №№ 1, 2	6К-8	2	30
Насос подпитки теплосети ст. № 3	6НДС-60	1	37
Насос сырой воды	6НДН60	3	75

Таблица 1.8 - Техническая характеристика сетевых подогревателей турбин

Наименование параметра	Тип подогревателя		
	ПСВ-315-3-23	ПСВ-500-14-23	ПСГ-2300-3-8
Количество и длина трубок, мм	1212×4545	1930×4545	4999×6080
Наружный диаметр и толщина стенок трубок, мм	19×1	19×1	24×1
Число ходов по водяной стороне	2	2	2
Расход воды, т/ч	1130	1500	min 3400 max 9000
Рабочее давление в пространстве, МПа (кгс/см ²):	паровом	0,4 (4,0)	1,5 (15,0)
	водяном	2,4(24,0)	2,4 (24,0)
Температура воды на входе, °С	70	70*	70
Температура воды на выходе, °С	105	115*	105
Тепловая производительность, Гкал/ч	39,5	57,5*	ТА-2 160 ТА-3 175
Расчетное гидравлическое сопротивление водяного пространства, МПа (м вод.ст.)	0,05 (5,0)	0,036 (3,6)	0,022 (2,2)



Рисунок 1.3 - Принципиальная тепловая схема Смоленской ТЭС-2

ж) способ регулирования отпуска тепловой энергии от источников тепловой энергии с обоснованием выбора графика изменения температур теплоносителя

Регулирование отпуска тепловой энергии от ПП «Смоленская ТЭЦ-2» производится по температурному графику 150/70 °С с вынужденной срезкой на 115 °С, что определяется пределом регулирования давления пара в теплофикационных отборах турбин (таблица 1.9).

Регулирование отпуска тепла осуществляется качественно-количественным способом.

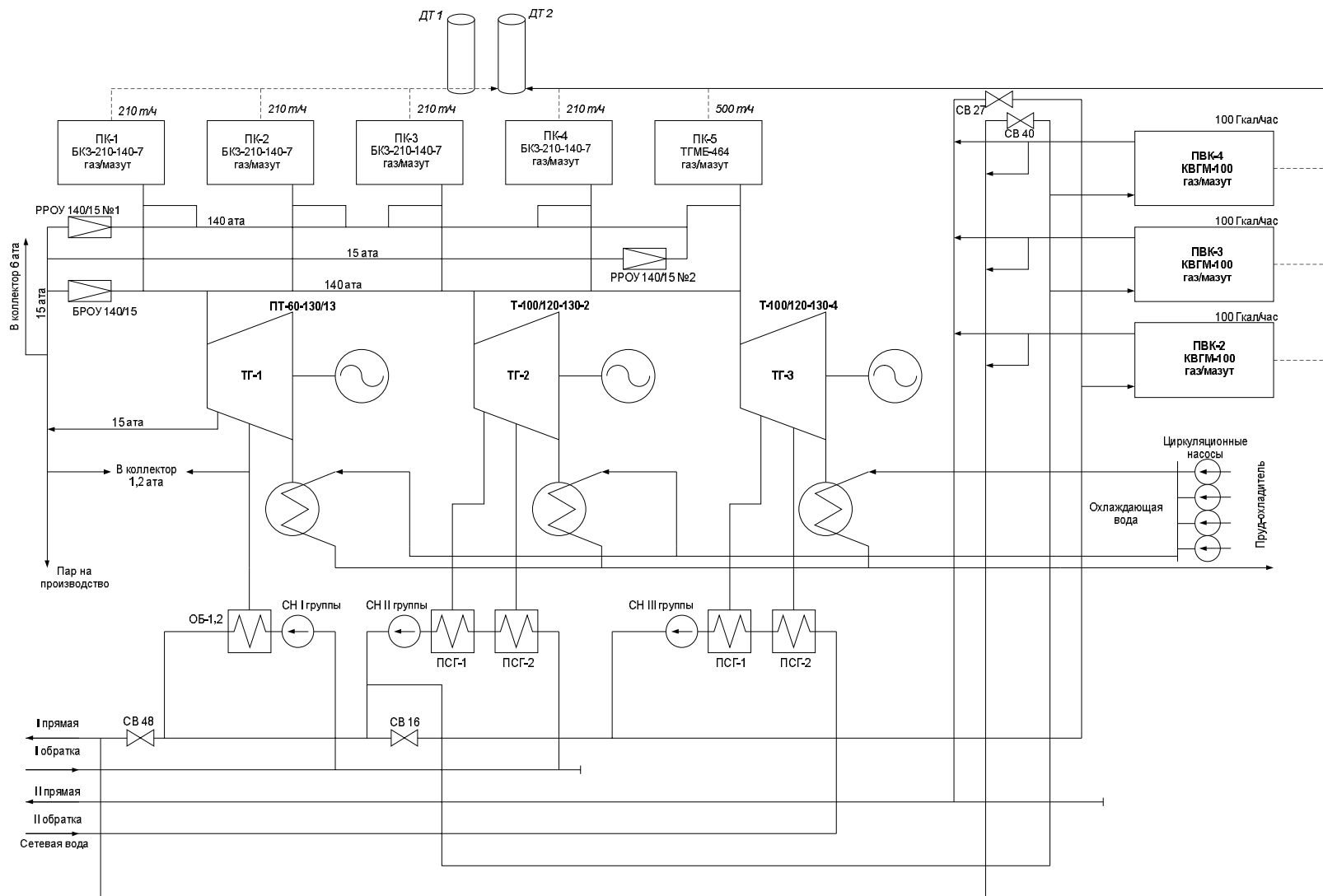
Таблица 1.9 – Температурный график регулирования отпуска тепловой энергии

СОГЛАСОВАНО:
Заместитель Главы Администрации
города Смоленска - Начальник УЖКХ

Д.С. Ушков

«2» августа 2012г.

УТВЕРЖДАЮ:
Генеральный директор
ООО «Смоленская ТСК»

А.Н. Табунов

«2» августа 2012г.

ТЕМПЕРАТУРНЫЙ ГРАФИК 150 - 70°C
со срезкой 115°C для источников теплоснабжения ПП «Смоленская ТЭЦ-2»
(г. Смоленск, п. Маркатушино и г. Смоленск, ул. Кашена, 10А)
филиала ОАО «Квадра» - «Западная генерация»
(для расчетных расходов теплоносителя)

Температура Наружного воздуха	T1	T3	T2
8	70	56	45
7	70	55	44
6	70	54	44
5	70	53	43
4	70	52	43
3	70	51	42
2	72	52	41
1	74	53	42
0	77	54	44
-1	79	56	45
-2	82	58	47
-3	85	60	48
-4	88	62	49
-5	91	63	50
-6	94	64	51
-7	97	66	52
-8	100	67	53
-9	103	69	54
-10	106	71	55
-11	109	73	56
-12	112	74	57
-13	115	76	58
-14	115	76	57
-15	115	76	57
-16	115	75	57
-17	115	75	56
-18	115	75	56
-19	115	74	55
-20	115	74	55
-21	115	73	54
-22	115	73	54
-23	115	73	53
-24	115	72	53
-25	115	72	52
-26	115	72	52

Зам. генерального директора -
главный инженер ООО «Смоленская ТСК»

О.В. Баскаков

Исполнитель:
Инженер 1-ой категории
группы наладки и присоединения

И.В. Федотов

з) среднегодовая загрузка оборудования

Сопоставление располагаемой тепловой мощности, среднегодовой и максимально-часовой загрузки оборудования приведено в таблице 1.10.

Таблица 1.10 - Сопоставление располагаемой тепловой мощности, среднегодовой и максимально-часовой загрузки оборудования

Располагаемая тепловая мощность, Гкал/ч	Среднегодовая загрузка оборудования, Гкал/ч	Фактическая максимально-часовая загрузка оборудования, Гкал/ч	Коэффициент использования располагаемой мощности при фактической приведенной нагрузке, %
774	206	560,6	72,4

Как видно из таблицы 1.10, коэффициент использования располагаемой мощности Смоленской ТЭЦ-2 составляет 72,4 % при учете фактического теплопотребления и 26,6 % при учете среднегодовых нагрузок.

и) способы учета тепла, отпущенного в тепловые сети

При измерениях в качестве первичных приборов используются:

- Метран-100 погрешность измерений 0,5 %;
- Метран-150 погрешность измерений 0,5 %;
- МПЭ-МИ погрешность измерений 1 %;
- МЭД погрешность измерений 1 %;
- ДМ погрешность измерений 1,5 %;
- РС-28 погрешность измерений 0,5 %;
- МТ 100 погрешность измерений 0,5 %;
- ТСП 50 погрешность измерений 0,5 %;
- ТСМ 50 погрешность измерений 0,5 %;
- ДТС погрешность измерений 0,5 %.

Для коммерческого учета отпущенной тепловой энергии и количества теплоносителя на магистралях сетевой воды используются тепловычислители СПТ-961.

Для коммерческого учета отпущенного пара на производство используются тепловычислитель СПТ-961М.

Для коммерческого учета потребляемого газа применяется счетчик СПГ-761.

к) статистика отказов и восстановления оборудования источников тепловой энергии

Отказов оборудования ПП «Смоленская ТЭЦ-2» в 2008÷2012 гг., приводящих к нарушению отпуска тепла в тепловые сети, не зарегистрировано.

л) предписания надзорных органов по запрещению дальнейшей эксплуатации источников тепловой энергии

Предписания надзорных органов по запрещению дальнейшей эксплуатации источников тепловой энергии отсутствуют.

ЧАСТЬ 3 ТЕПЛОВЫЕ СЕТИ, СООРУЖЕНИЯ НА НИХ И ТЕПЛОВЫЕ ПУНКТЫ

На основании полученных данных о величине договорных тепловых нагрузок города по состоянию на апрель 2012 г., схем и характеристик тепловых сетей теплоснабжающих организаций в рамках настоящей работы разработана электронная модель системы теплоснабжения г. Смоленска с использованием информационно-графической системы «Zulu-Thermo».

Анализ структуры тепловых сетей, а также их гидравлические расчеты выполнены с использованием электронной модели.

а) описание структуры тепловых сетей от каждого источника тепловой энергии, от магистральных выводов до центральных тепловых пунктов (если таковые имеются) или до ввода в жилой квартал или промышленный объект

Тепловая сеть от ТЭЦ-2 двухтрубная и по присоединению нагрузки горячего водоснабжения – закрытая.

В состав системы теплоснабжения от ТЭЦ-2 входят тепловые сети в эксплуатационной ответственности ПП «Смоленсктеплосеть» (ТС № 3) (в основном, магистральные сети от источника тепла), часть магистральных и разводящие сети до тепловых пунктов, находящиеся на балансе других организаций, а также абонентские сети после тепловых пунктов и системы теплоснабжения абонентов.

Отпуск тепла от ТЭЦ-2 в тепловую сеть осуществляется по выводу, оснащеному аттестованными приборами учета отпуска тепла. Максимальный диаметр тепловых сетей - 800 мм.

Общая протяженность тепловых сетей ТС № 3 на балансе ПП «Смоленсктеплосеть» составляет 61577 м при их объеме 32094 м³ и материальной характеристике 68309 м². В ведении других организаций находится 36100 м теплосетей (до ЦТП).

Общая протяженность в однострубно́м исчислении паровых тепловых сетей составляет 13264 м со средним диаметром 0,355 м.

б) электронные и (или) бумажные карты (схемы) тепловых сетей в зонах действия источников тепловой энергии

Схема тепловых сетей в зоне теплоснабжения Смоленской ТЭЦ-2 приведена в приложении Б.

в) параметры тепловых сетей, включая год начала эксплуатации, тип изоляции, тип компенсирующих устройств, тип прокладки, краткую характеристику грунтов в местах прокладки с выделением наиболее надежных участков, определением их материальной характеристики и подключенной тепловой нагрузки

Рельеф города характеризуется наличием высоких межовражных и межречных увалов и холмов. Перепад высот достигает 90 метров. Площадь города составляет 166,35 кв.км. Средняя глубина прокладки трубопроводов – 2 метра.

Протяженность тепловых сетей ТС № 3 различных диаметров с разбивкой по типам прокладок и срокам ввода в эксплуатацию в соответствии с

нормативными документами на проектирование по данным теплосетевой организации и результаты расчета объемов и материальной характеристики приведены в таблице 1.11, характеристика паропроводов – в таблице 1.12.

Таблица 1.11 - Протяженность трубопроводов тепловой сети ТС №3 по диаметрам, видам прокладки и срокам эксплуатации

Тип прокладки	Срок ввода в эксплуатацию	Диаметр трубопровода (мм)/длина участка (м)																		Сумма	
		50	80	100	125	150	200	250	300	350	400	450	500	600	700	800	900	1000	1200		1400
Прокладка надземная	до 1990 г.	0	0	0	0	0	585	0	383	0	576	0	6945	302	559	7656	0	0	0	0	17005
	с 1991г по 1998 г.	0	0	0	0	0	140	180	291	386	267	0	441	0	0	2203	0	0	0	0	3908
	с 1999г по 2003г.	0	7	0	0	24	0	0	0	0	801	0	0	0	0	387	0	0	0	0	1219
	с 2004г.	0	0	0	0	0	0	0	0	0	0	0	0	0	7	185	0	0	0	0	192
Сумма		0	7	0	0	24	725	180	674	386	1644	0	7386	302	566	10431	0	0	0	0	22324
Материальная характеристика, м ²		0	1	0	0	8	318	98	438	291	1401	0	7829	380	815	17106	0	0	0	0	28684
Прокладка непроходной канал	до 1990г.	0	0	0	235	590	2082	4534	4389	561	2319	646	3221	8408	3772	2481	0	0	0	0	33238
	с 1991г по 1998г.	0	0	0	0	0	221	980	1142	0	0	0	891	39	89	1324	0	0	146	0	4832
	с 1999г по 2003г.	0	0	0	0	0	0	0	0	0	0	0	0	0	0	0	0	0	0	0	0
	с 2004г.	0	0	0	0	0	0	104	0	0	134	0	155	130	0	340	0	0	0	0	863
Сумма		0	0	0	235	590	2303	5618	5531	561	2453	646	4267	8577	3861	4145	0	0	146	0	38933
Материальная характеристика, м ²		0	0	0	63	188	1009	3067	3595	423	2090	620	4523	10807	5560	6798	0	0	356	0	39098
Прокладка по подвалам зданий	до 1990г.	0	0	0	0	0	0	0	0	0	0	0	0	0	0	0	0	0	0	0	0
	с 1991г по 1998г.	0	0	0	0	0	0	0	0	0	0	0	0	0	0	0	0	0	0	0	0
	с 1999г по 2003г.	0	0	0	0	0	0	0	0	0	0	0	0	0	0	0	0	0	0	0	0
	с 2004г.	0	0	0	0	0	0	0	0	0	0	0	0	0	0	0	0	0	0	0	0
Сумма		0	0	0	0	0	0	0	0	0	0	0	0	0	0	0	0	0	0	0	0
Материальная характеристика, м ²		0	0	0	0	0	0	0	0	0	0	0	0	0	0	0	0	0	0	0	0
В тоннеле, коллекторе, проходном или полупроходном канале	до 1990г.	0	0	0	0	0	0	0	0	0	0	0	0	0	0	321	0	0	0	0	321
	с 1991г по 1998г.	0	0	0	0	0	0	0	0	0	0	0	0	0	0	0	0	0	0	0	0
	с 1999г по 2003г.	0	0	0	0	0	0	0	0	0	0	0	0	0	0	0	0	0	0	0	0
	с 2004г.	0	0	0	0	0	0	0	0	0	0	0	0	0	0	0	0	0	0	0	0
Сумма		0	0	0	0	0	0	0	0	0	0	0	0	0	0	321	0	0	0	0	321
Материальная характеристика, м ²		0	0	0	0	0	0	0	0	0	0	0	0	0	0	526	0	0	0	0	526
Прокладка бесканальная	до 1990г.	0	0	0	0	0	0	0	0	0	0	0	0	0	0	0	0	0	0	0	0
	с 1991г по 1998г.	0	0	0	0	0	0	0	0	0	0	0	0	0	0	0	0	0	0	0	0
	с 1999г по 2003г.	0	0	0	0	0	0	0	0	0	0	0	0	0	0	0	0	0	0	0	0
	с 2004г.	0	0	0	0	0	0	0	0	0	0	0	0	0	0	0	0	0	0	0	0
Сумма		0	0	0	0	0	0	0	0	0	0	0	0	0	0	0	0	0	0	0	0
Материальная характеристика, м ²		0	0	0	0	0	0	0	0	0	0	0	0	0	0	0	0	0	0	0	0

Тип прокладки	Срок ввода в эксплуатацию	Диаметр трубопровода (мм)/длина участка (м)																		Сумма	
		50	80	100	125	150	200	250	300	350	400	450	500	600	700	800	900	1000	1200		1400
Сумма по всем теплосетям		0	7	0	235	614	3028	5798	6206	946	4097	646	11653	8879	4427	14897	0	0	146	0	61577
Суммарный объем, м ³		0	0	0	6	22	204	611	930	191	1102	218	4834	5255	3425	14968	0	0	328	0	32094
Материальная характеристика, м ²		0	1	0	63	195	1326	3165	4034	714	3491	620	12352	11187	6375	24430	0	0	356	0	68309

Таблица 1.12 - Характеристика участков паровых тепловых сетей

Участок	Теплоизоляционный материал	Тип прокладки	Наружный диаметр, Дн, м	Длина трубопровода на участке, L, м	Толщина теплоизоляционного слоя, d, м	Внутренние размеры канала		Год ввода в эксплуатацию (перекладки)	Средняя глубина заложения оси трубопровода, Н, м
						Ширина канала, b, м	Высота канала, h, м		
ТЭЦ-2 - НО1	мин. плита	Подз.	0,325	277	0,06	2,1	1,2	1972	2
ТЭЦ-2 - НО2	мин. плита	Подз.	0,108	9	0,06	2,1	1,2	1972	2
НО1 - 3.4к15	мин. плита	Надз.	0,426	1152	0,06	-	-	1972	-
ЗВТК2 - ЗВТК3	мин. плита	Надз.	0,325	1152	0,06	-	-	1997	-
ЗВТК3 - 3.4к37	мин. плита	Надз.	0,159	124	0,06	-	-	1997	-
3.4к37 - 3.4к32	мин. плита	Подз.	0,53	115,5	0,06	2,1	1,2	1997	2
ЗВНО4 - 3.4к23	мин. плита	Подз.	0,273	51,5	0,06	2,1	1,2	1997	2
НО5 - 3.5к83	мин. плита	Подз.	0,273	1232	0,06	2,1	1,2	1967	2
НО1 - 3к7.02	мин. плита	Подз.	0,219	100	0,06	2,1	1,2	1985	2
3к7.02 - 3.6кН1	мин. плита	Подз.	0,273	903,3	0,06	2,1	1,2	1994	2
3.6кН1 - 3.6Н4	мин. плита	Подз.	0,108	390	0,06	2,1	1,2	1994	2
3.6кН4 - 3.6Н8	мин. плита	Подз.	0,273	10	0,06	2,1	1,2	1994	2
Сумма				4078,3					

На магистральных тепловых сетях находится три подкачивающие насосные станции: ПНС № 1 на обратном трубопроводе, ПНС № 2 на подающем трубопроводе и ПНС № 3 с двумя насосами на подающем трубопроводе и двумя насосами на обратном трубопроводе.

Характеристика оборудования ПНС приведена в таблице 1.13.

Таблица 1.13 - Характеристика оборудования подкачивающих насосных станций

Оборудование ПНС № 1	1. Насосы СЭ 1250-70/11 – 4 шт;	Q=1250 м ³ /час; H= 70 м. в. ст. ; t =180° C; P _{макс.вс.} =110 м;
	2. Клапан регулирующий РК-1 Ж 700 – 1 шт.	
Оборудование ПНС № 2	1. Насосы СЭ 1250-70/11 – 6 шт;	Q=1250 м ³ /час; H=70 м.в.ст.; t =180° C; P _{макс. вс.} =110 м;
	2. Клапан регулирующий РК-1 Ж 700 - 1шт.	
Оборудование ПНС №3	1. Насосы CNX 400-300-500-50004 - 2шт на подающем трубопроводе	Q=2000 м ³ /час; H=66 м.в.ст.
	1. Насосы CNX 400-300-500-71000 - 2шт на обратном трубопроводе	Q=2000 м ³ /час; H=75 м.в.ст.

Анализ исходных данных показал:

- в тепловых сетях применяется, в основном, прокладка в непроходных каналах с изоляцией из минераловаты. Протяженность трубопроводов с таким типом прокладки составляет в двухтрубном исчислении 38933 м, их материальная характеристика – 39098 м².

- следующим по протяженности типом прокладки является надземная прокладка. Протяженность таких трубопроводов в двухтрубном исчислении составляет 22324 м, их материальная характеристика – 28684 м².

- протяженность трубопроводов в полупроходных каналах незначительна – 321 м, их материальная характеристика – 526 м².

Для компенсации температурных деформаций кроме П-образных компенсаторов на сетях установлено 703 сальниковых компенсатора со средним диаметром 550 мм.

г) описание типов и количества секционирующей и регуливающей арматуры на тепловых сетях

На сетях установлена запорная арматура в количестве 1905 шт. со средним диаметром 165 мм.

Зона ТЭЦ-2 включает в себя: тепловую сеть № 3 – полностью; тепловую сеть № 2 от 3к16 до 2к19 и от 3к13 до 2к38, 2к34а.

д) описание типов и строительных особенностей тепловых камер и павильонов

Тепловые камеры на магистральных и внутриквартальных тепловых сетях выполнены, в основном, в подземном исполнении и имеют следующие конструктивные особенности:

- основание монолитное железобетонное;
- стены выполнены в железобетонном исполнении из блоков или кирпича. Есть камеры с исполнением стен монолитным железобетоном;
- перекрытие выполнено из сборного железобетона (балки, плиты).

Павильоны на магистральных тепловых сетях выполнены в надземном исполнении из сборного железобетона или из металлоконструкций.

е) описание графиков регулирования отпуска тепла в тепловые сети с анализом их обоснованности

Графики отпуска тепловой энергии от ТЭЦ-2:

- горячая вода - 150/70 °С со срезкой на 115 °С;
- пар - 250 °С, 7-13 кгс/см².

В соответствии с ПТЭ ЭТЭ РФ, пункт 6.2.59, отклонения от заданного теплового режима за головными задвижками ТЭЦ-2, при условии работы в расчетных гидравлических и тепловых режимах, должны быть не более:

- температура воды, поступающей в тепловую сеть - ± 3 %;
- по давлению в подающих трубопроводах - ± 5 %;
- по давлению в обратных трубопроводах - $\pm 0,2$ кгс/см²;
- среднесуточная температура сетевой воды в обратных трубопроводах не может превышать заданную графиком более чем на 5 %.

Температура теплоносителя задается по температурному графику, в зависимости от температуры наружного воздуха, два раза в сутки по состоянию на 7-00 часов и 19-00 часов.

В период резкого изменения температуры наружного воздуха (± 3 °С/час и более) корректировка суточного графика отпуска тепла производится в любое время суток по фактической температуре наружного воздуха и ветровому воздействию.

ж) фактические температурные режимы отпуска тепла в тепловые сети и их соответствие утвержденным графикам регулирования отпуска тепла в тепловые сети

В тепловой сети принят проектный температурный график 150-70 °С.

Утвержденный эксплуатационный температурный график имеет срезку на уровне 115 °С для температуры наружного воздуха ниже минус 13 °С.

Анализ фактического температурного и гидравлического режимов на предмет их соответствия расчетным величинам выполнен на основе суточных архивов автоматизированной системы контроля и учета теплоты (АСКУТ) за 2008 – 2011 гг.

Таблица 1.14 - Сопоставление фактических и расчетных температурных режимов

Месяц/ год	Тем- пера- тура в подаю- щем труб- де, °С	Тем- пера- тура в обрат- ном труб- де, °С	Тем- пера- тура в подаю- щем труб- де, °С	Тем- пера- тура в обрат- ном труб- де, °С	Тем- пера- тура в подаю- щем труб- де, °С	Тем- пера- тура в обрат- ном труб- де, °С	Средняя темпе- ратура наружно- го воз- духа за месяц, °С	Тем- пера- тура в подаю- щем труб- де, °С	Тем- пера- тура в обрат- ном труб- де, °С	
	т/сеть №1,4		т/сеть №2		т/сеть №3			т/сеть № 1,4,2/3		
	факт/план							по утвержден- ному графику		
январь.08	73,90	54,60	78,60	48,80	78,60	48,80	-4,9	94,41	49,79	
февраль.08	70,70	52,60	73,30	46,70	73,30	46,70	-1,6	81,84	46,16	
март.08	68,00	49,50	70,10	45,60	70,10	45,60	0,9	74,52	43,36	
апрель.08	66,00	47,90	67,90	45,50	67,90	45,50	8,9	70,00	45,44	
май.08	0	0	66,60	48,50	66,60	48,50	10,6	70,00	40	
июнь.08	64,20	41,80	67,00	50,40	67,00	50,40	14,7	70,00	40	
июль.08	66,30	46,10	69,50	52,10	69,50	52,10	17,6	70,00	40	
август.08	60,60	39,70	66,60	50,00	66,60	50,00	16,9	70,00	40	
сентябрь.08	66,40	49,60	67,20	52,10	67,20	52,10	10,8	70,00	40	
октябрь.08	66,60	48,10	67,80	46,70	67,80	46,70	8,1	70,00	44,96	
ноябрь.08	70,30	48,80	70,30	46,40	70,30	46,40	0,6	75,41	43,70	
декабрь.08	75,10	50,30	76,90	48,70	76,90	48,70	-2,8	85,32	47,48	
январь.09	77,40	51,00	80,22	50,20	80,22	50,20	-5,3	92,55	50,21	
февраль.09	76,00	50,50	77,86	49,27	77,86	49,27	-5,2	92,27	50,10	
март.09	70,30	48,60	72,78	47,35	72,78	47,35	-1,2	80,68	45,72	
апрель.09	68	48,00	69,15	46,26	69	46,26	6,4	70	43,94	
май.09	67	51,90	71,79	51,95	72	51,95	12,1	70	40	
июнь.09	-	-	69,60	51,35	70	51,35	15,0	70	40	
июль.09	-	-	69,13	51,08	69	51,08	17,3	70	40	
август.09	60	48,60	69,15	50,39	69	50,39	14,7	70	40	
сентябрь.09	68	56,50	71,78	51,25	72	51,25	12,9	70	40	
октябрь.09	67	51,80	69,98	45,86	70	45,86	5,3	70	43,28	
ноябрь.09	69,10	50,10	70,35	46,94	70,35	46,94	2,9	70,00	41,02	
декабрь.09	75,70	51,60	79,08	49,84	79,08	49,84	-5,7	93,69	50,61	
январь.10	86,39	57,38	90,12	54,50	90,12	54,50	-13,43	115,00	57,88	
февраль.10	80,32	56,14	80,20	50,19	80,20	50,19	-6,60	96,24	51,47	
март.10	73,26	51,30	73,57	47,58	73,57	47,58	-2,20	83,58	46,82	
апрель.10	69,02	54,29	69,43	47,16	69,43	47,16	7,65	70	44,66	
май.10	0	0	69,69	49,93	69,69	49,93	15,19	70	40	
июнь.10	0	0	69,61	52,11	69,61	52,11	18,13	70	40	
июль.10	64,30	52,39	64,91	48,60	68,08	53,47	22,85	70	40	
август.10	67,12	47,10	67,01	52,03	67,01	52,03	20,48	70	40	
сентябрь.10	67,82	52,59	68,75	54,46	68,18	49,66	11,01	70	40	
октябрь.10	69,58	54,67	68,08	59,33	69,29	46,31	3,71	70	40,11	
ноябрь.10	69,86	54,66	70,09	47,61	70,09	47,61	3,11	70,00	40,80	
декабрь.10	83,86	63,25	84,35	52,88	84,35	52,88	-7,89	99,94	52,86	
январь.11	91,66	50,22	91,66	50,22	91,66	50,22	-5,2	-	-	
февраль.11	95	50	95	50	102,28	53,76	-8,8	-	-	
март.11	79,9	45	79,9	45	79,9	45	-1,3	-	-	
апрель.11	70	43	70	43	70	43	5,8	-	-	

Месяц/ год	Тем- пера- тура в подаю- щем труб- де, °С	Тем- пера- тура в обрат- ном труб- де, °С	Тем- пера- тура в подаю- щем труб- де, °С	Тем- пера- тура в обрат- ном труб- де, °С	Тем- пера- тура в подаю- щем труб- де, °С	Тем- пера- тура в обрат- ном труб- де, °С	Средняя темпе- ратура наружно- го воз- духа за месяц, °С	Тем- пера- тура в подаю- щем труб- де, °С	Тем- пера- тура в обрат- ном труб- де, °С	
	т/сеть №1,4		т/сеть №2		т/сеть №3			т/сеть № 1,4,2/3		
	факт/план							по утвержден- ному графику		
май.11	70	40	70	40	70	40	13,4	-	-	
июн.11	70	40	70	40	70	40	15,5	-	-	
июл.11	70	40	70	40	70	40	18,9	-	-	
авг.11	70	40	70	40	70	40	17,1	-	-	
сен.11	70	40	70	40	70	40	12	-	-	
окт.11	70	43	70	43	70	43	6,4	-	-	
ноя.11	77,34	44,17	77,34	44,17	77,34	44,17	-0,2	-	-	
дек.11	80,98	46,32	80,98	46,32	80,98	46,32	-1,7	-	-	
январь.12	97,1	97,1	97,1	97,1	97,1	97,1	-6,86	-	-	
фев.12	97,66	97,66	97,66	97,66	97,66	97,66	-7,08	-	-	
мар.12	78,65	78,65	78,65	78,65	78,65	78,65	-0,51	-	-	
апр.12	70	70	70	70	70	70	6,82	-	-	
май.12	70	70	70	70	70	70	12,74	-	-	
июн.12	70	70	70	70	70	70	16,33	-	-	
июл.12	70	70	70	70	70	70	18,45	-	-	
авг.12	70	70	70	70	70	70	17,30	-	-	
сен.12	70	70	70	70	70	70	11,71	-	-	
окт.12	70	70	70	70	70	70	6,15	-	-	
ноя.12	73,92	73,92	73,92	73,92	73,92	73,92	1,12	-	-	
дек.12	90,9	90,9	90,9	90,9	90,9	90,9	-3,48	-	-	

Как видно, температура воды, поступающей в тепловую сеть, не соответствует ПТЭ ТЭУ РФ (допустимое отклонение составляет $\pm 3\%$), имеются отклонения до 20 %. Это объясняется выполнением диспетчерского задания на электрическую нагрузку, несоответствием прогноза погодных условий фактическим температурам наружного воздуха. Превышение величины температуры обратной сетевой воды, заданной по утвержденному графику, свидетельствует о разладке отопительных систем и неудовлетворительной работе регуляторов горячего водоснабжения.

Давление в подающем трубопроводе по данным фактических показаний составляет в летний период $0,77 \div 0,85$ МПа, в отопительный период $1,38 \div 1,53$ МПа. Давление в обратном трубопроводе - $0,27 \div 0,33$ МПа.

з) гидравлические режимы тепловых сетей и пьезометрические графики

От коллектора Смоленской ТЭЦ-2 выходит теплосеть ТС № 3, разветвленная на три тепломагистралей ТМ № 1, ТМ № 2 и ТМ № 3.

Гидравлические режимы в теплосетях ТЭЦ-2 приведены в таблице 1.15.

Таблица 1.15- Гидравлические режимы в теплосетях ТЭЦ-2

№ ТС	Район тепло-снабжения	Ду ТС, мм	Расход сетевой воды в расчет, т/ч			
			зимний		летний	
			Факт	Расчет	Факт	Расчет
3	ТМ № 1	800	3700	3050	2300	2000
3	ТМ № 2	800	3800	3050	2300	2000
3	ТМ № 3	1200	3100	3050	2300	2000

Для перекачивания воды установлено девять сетевых насосов – два насоса типа 10НМК-2, один KRHA-300/660/40A-019 и шесть насосов типа СЭ 2500-180.

Подпитка осуществляется в обратный трубопровод сетевой воды с помощью трех подпиточных насосов.

В обратном коллекторе ТЭЦ-2 поддерживается давление, равное 4,5 кгс/см², в подающем трубопроводе – 14,5 кгс/см² в зимнем режиме и 12,0 кгс/см² в летний период.

В зоне теплоснабжения ТМ 3 действуют три подкачивающие насосные станции, подробная характеристика которых даны в таблице 1.16.

Таблица 1.16 – Характеристика насосных станций

Наименование насосной станции (ЦТП). Назначение	Марка насоса (место установки)	Параметры работы в период с характерной температурой наружного воздуха									
		Характерная тем-ра наружного воздуха, °С	Число насосов, одновременно находящихся в работе, шт.	Диаметр рабочего колеса/ диаметр колеса после обрезки, мм	Нормативный расход теплоносителя через насосную станцию (ЦТП), т/ч	Подача насоса, м ³ /ч	Напор насоса, м	КПД насоса	Нормируемая мощность насосной станции (ЦТП), кВт	Число часов работы насосов, ч.	Нормативные технологические затраты эл. энергии насосной станции (ЦТП), кВт*ч
ПНС-1. Подкачивающая	СЭ-1250-70-11 (обр.тр-д)	1,1	3	не менялся	3513	1171	72,8	0,824	900	4700	4 229 771
					4404	1101	75	0,827	1138	4700	5 358 433
ПНС-3. Подкачивающая	СНХ 400-300-500-50004 (под.тр-д)	1,1	2	524/-	4000	2000	66	0,825	894	4700	4 056 739
					4000	2000	75	0,825	1028	4700	4 588 768

Гидравлический расчет тепловых сетей выполнен по основным тепломатристралям до наиболее удаленных потребителей.

Результаты расчета представлены в приложении В.

Проведенный расчет показывает, что при существующих тепловых нагрузках гидравлические режимы в теплосетях ТЭЦ-2 удовлетворительные.

и) статистика отказов тепловых сетей (аварий, инцидентов) за последние пять лет

Повреждения участков теплопроводов или оборудования сети, которые приводят к необходимости немедленного их отключения, рассматриваются как отказы. К отказам приводят следующие повреждения элементов тепловых сетей:

- трубопроводов: сквозные коррозионные повреждения труб, разрывы сварных швов;
- задвижек: коррозия корпуса или байпаса задвижки, искривление или падение дисков, неплотность фланцевых соединений, засоры, приводящие к негерметичности отключения участков;
- сальниковых компенсаторов: коррозия стакана, выход из строя грундбуксы.

Все отмеченные выше повреждения возникают в процессе эксплуатации в результате воздействия на элемент ряда неблагоприятных факторов. Причинами некоторых повреждений являются дефекты строительства.

Наиболее частой причиной повреждений теплопроводов является наружная коррозия. Количество повреждений, связанных с разрывом продольных и поперечных сварных швов труб, значительно меньше, чем коррозионных. Основными причинами разрывов сварных швов являются заводские дефекты при изготовлении труб и дефекты сварки труб при строительстве.

Причины повреждения задвижек весьма разнообразны: это и наружная коррозия, и различные неполадки, возникающие в процессе эксплуатации (засоры, заклинивание и падение дисков, расстройство фланцевых соединений).

Все рассмотренные выше причины, вызывающие повреждения элементов сетей, являются следствием воздействия на них различных случайных факторов. При возникновении повреждения участка трубопровода его отключают, ремонтируют и вновь включают в работу. Со временем на нем может появиться новое повреждение, которое тоже будет отремонтировано. Последовательность возникающих повреждений (отказов) на элементах тепловой сети составляет поток случайных событий – поток отказов. Поток отказов характеризуется параметром потока отказов $\omega(t)$. Параметр потока отказов представляет собой частоту отказов в единицу времени.

За рассматриваемый период отказов тепловых сетей не зафиксировано.

к) статистика восстановлений (аварийно-восстановительных ремонтов) тепловых сетей и среднее время, затраченное на восстановление работоспособности тепловых сетей за последние 5 лет

Все повреждения были устранены в срок, не превышающий 36 часов.

л) описание процедур диагностики состояния тепловых сетей и планирования капитальных (текущих) ремонтов

На тепловых сетях в зоне теплоснабжения Смоленской ТЭЦ-2 проводятся следующие испытания:

1. Испытания на плотность и прочность проводятся в соответствии с «Правилами устройства и безопасной эксплуатации трубопроводов пара и го-

рячей воды», «Правилами технической эксплуатации электрических станций и сетей Российской Федерации», «Типовой инструкцией по технической эксплуатации систем транспорта и распределения тепловой энергии» и местными инструкциями.

Испытания проводятся два раза в год – после окончания отопительного сезона и в летний период после капитальных ремонтов. График согласовывается с мэрией г. Смоленска.

Испытания проводятся по рабочим программам. Испытательное давление составляет не менее 1,25 максимального рабочего, рассчитанного на предстоящий сезон: для прямых трубопроводов– 20 ата, для обратных – 16 ата,.

Длительность испытаний – 5 дней. Испытательное давление создается сетевыми насосами теплоисточников.

2. Испытания на максимальную температуру проводятся в соответствии с «Правилами устройства и безопасной эксплуатации трубопроводов пара и горячей воды», «Правилами технической эксплуатации электрических станций и сетей Российской Федерации», «Типовой инструкцией по технической эксплуатации систем транспорта и распределения тепловой энергии» и местными инструкциями.

Испытания проводятся не реже одного раза в пять лет. Испытания были проведены 2013 год. Испытания проводятся в конце отопительного периода с отключением внутренних систем отопления. Максимальная температура соответствует температуре срезки по источнику на предстоящий отопительный период: для сетей– 115 °С.

3. Испытания на тепловые потери проводятся в соответствии с «Правилами технической эксплуатации электрических станций и сетей Российской Федерации», «Типовой инструкцией по технической эксплуатации систем транспорта и распределения тепловой энергии» и местными инструкциями. Испытания проводятся по отдельным магистралям или участкам сетей с характерными условиями эксплуатации. Последние испытания проводились в 2011 году. Данные, полученные в результате испытаний, используются для разработки нормативов тепловых потерь через изоляцию.

4. Испытания на гидравлические потери (пропускную способность) проводятся в соответствии с «Правилами технической эксплуатации электрических станций и сетей Российской Федерации», «Типовой инструкцией по технической эксплуатации систем транспорта и распределения тепловой энергии» и местными инструкциями по утвержденному графику. Испытаниям подвергаются отдельные магистрали или участки сети с характерными условиями эксплуатации. Последние испытания были проведены в 2011 году. Данные, полученные в результате испытаний, используются для разработки гидравлических режимов и разработки энергетических (режимных) характеристик.

5. Кроме того проводится:

- периодическое техническое освидетельствование трубопроводов;
- толщинометрия;
- исследование врезок;

- техническое диагностирование трубопроводов, отработавших свой ресурс.

На основании статистики повреждений, гидравлических испытаний и срока службы трубопроводов выбираются участки тепловой сети, требующие замены, после чего принимается решение о включении участка тепловой сети в план капитального ремонта на следующий год.

м) описание периодичности и соответствия техническим регламентам и иным обязательным требованиям процедур летних ремонтов с параметрами и методами испытаний (гидравлических, температурных, на тепловые потери) тепловых сетей

При выполнении капитальных, текущих и аварийных ремонтов руководствуются следующими нормативно-правовыми актами:

- правила устройства и безопасной эксплуатации трубопроводов пара и горячей воды;
- правилами организации технического обслуживания и ремонта оборудования, зданий и сооружений электростанций и сетей СО 34. 04.181-2003;
- рекомендациями действующих СНиП.

Планирование летних ремонтов осуществляется с учетом результатов испытаний: ежегодных на гидравлическую плотность, раз в пять лет на расчетную температуру и гидравлические потери.

н) описание нормативов технологических потерь при передаче тепловой энергии (мощности), теплоносителя, включаемых в расчет отпущенной тепловой энергии (мощности) и теплоносителя

Нормируемые часовые среднегодовые тепловые потери через изоляцию трубопроводов тепловых сетей определяются по всем участкам тепловой сети с учетом результатов тепловых испытаний с введением поправочных коэффициентов К на удельные проектные тепловые потери в тепловых сетях (при среднегодовых условиях). При последних испытаниях поправочный коэффициент для прямого надземного трубопровода был определен на уровне 1,2, для обратного – 1,01.

Нормируемые месячные тепловые потери определяются исходя из ожидаемых условий работы тепловой сети путем пересчета нормативных среднегодовых тепловых потерь на их ожидаемые среднемесячные значения отдельно для участков подземной и надземной прокладки. Нормируемые годовые потери планируются суммированием тепловых потерь по всем участкам, определенных с учетом нормируемых месячных часовых потерь через изоляцию и времени работы сетей.

Фактические годовые потери тепловой энергии через изоляцию определяются путем суммирования фактических тепловых потерь по участкам тепловых сетей с учетом пересчета нормативных часовых среднегодовых тепловых потерь на фактические среднемесячные значения отдельно для участков подземной и надземной прокладки применительно к фактическим среднемесячным условиям работы тепловых сетей:

- фактических среднемесячных температур воды в подающей и обратной линиях тепловой сети, определенных по эксплуатационному температурному графику при фактической среднемесячной температуре наружного воздуха;

- среднегодовой температуры воды в подающей и обратной линиях тепловой сети, определенной как среднеарифметическое из фактических среднемесячных температур в соответствующих линиях за весь год работы сети;

- среднемесячной и среднегодовой температуре грунта на глубине заложения теплопроводов;

- фактической среднемесячной и среднегодовой температуре наружного воздуха за год.

о) оценка тепловых потерь в тепловых сетях за последние три года при отсутствии приборов тепловой энергии

Удельные часовые среднегодовые тепловые потери по типам прокладки и диаметрам для сетей ПП «Смоленская ТЭЦ-2», ккал/(м*ч) приведены в таблице 1.17, в таблицах 1.18 и 1.19 – месячные и годовые значения тепловых потерь.

Таблица 1.17 - Суммарные тепловые месячные, квартальные и годовые тепловые потери по типам прокладки ПП «Смоленская ТЭЦ-2»

Месяц		Январь	Февраль	Март	Апрель	Май	Июнь	Июль	Август	Сентябрь	Октябрь	Ноябрь	Декабрь		
Нормируемые сред- не- сячные часовые потери тепла на участках тепловой сети, Гкал/ч	на открытом воздухе	под. тр-д	4,8867	5,6010	4,0958	3,2363	2,8560	2,7485	2,5791	2,6668	2,9251	3,2086	3,9097	4,1685	
		обр. тр-д	3,7747	4,2567	3,1932	2,5873	1,8124	1,6674	1,4387	1,5571	1,9057	2,5607	3,0189	3,2668	
	в подвалах зданий	под. тр-д	0,0000	0,0000	0,0000	0,0000	0,0000	0,0000	0,0000	0,0000	0,0000	0,0000	0,0000	0,0000	0,0000
		обр. тр-д	0,0000	0,0000	0,0000	0,0000	0,0000	0,0000	0,0000	0,0000	0,0000	0,0000	0,0000	0,0000	0,0000
	в тоннеле	под. тр-д	0,0657	0,0792	0,0507	0,0381	0,0381	0,0381	0,0381	0,0381	0,0381	0,0381	0,0475	0,0521	
		обр. тр-д	0,0778	0,1048	0,0426	0,0292	0,0000	0,0000	0,0000	0,0000	0,0000	0,0305	0,0318	0,0481	
	в непроходном канале и бесканальной прокладке		10,2427	11,3786	9,0730	8,1711	7,4492	6,9506	6,6643	6,5396	6,6566	7,1845	8,0826	8,8406	
	Сумма за месяц, Гкал/ч.		19,0476	21,4202	16,4554	14,0620	12,1558	11,4047	10,7201	10,8017	11,5255	13,0224	15,0904	16,3760	
Число часов работы тепловых сетей, ч		744	672	744	720	644	619	643	643	619	744	720	744		
Нормируемые месячные тепловые потери, Гкал		14171,43	14394,39	12242,82	10124,65	7828,33	7059,49	6893,05	6945,50	7134,31	9688,65	10865,10	12183,76		
Нормируемые квартальные тепловые потери, Гкал		I квартал			II квартал			III квартал			IV квартал				
		40808,64			25012,47			20972,86			32737,51				
Нормируемые годовые тепловые по- тери, Гкал		119531,48													

Таблица 1.18 - Месячные тепловые потери тепла с утечкой и технологические затраты по тепловым сетям

Месяц	Число часов	Число часов ремонта	Утечки, Гкал	Технологические затраты, Гкал				Сумма тепловых потерь с ПСВ, Гкал
				Наполнения	Испытания	САРЗЫ	сумма	
Январь	744		3 791,3	0,0	0,0	0,0	0,0	3 791,3
Февраль	672		3 830,5	0,0	0,0	0,0	0,0	3 830,5
Март	744		3 284,6	0,0	0,0	0,0	0,0	3 284,6
Апрель	720		2 791,9	0,0	0,0	0,0	0,0	2 791,9
Май	644	100	2 909,5	227,1	173,9	0,0	401,0	3 310,5
Июнь	619	101	2 796,6	229,4	175,6	0,0	405,0	3 201,5
Июль	643	101	2 905,0	229,4	175,6	0,0	405,0	3 310,0
Август	643	101	2 905,0	229,4	175,6	0,0	405,0	3 310,0
Сентябрь	619	101	2 796,6	229,4	175,6	0,0	405,0	3 201,5
Октябрь	744		2 887,0	0,0	0,0	0,0	0,0	2 887,0
Ноябрь	720		3 066,6	0,0	0,0	0,0	0,0	3 066,6
Декабрь	744		3 334,9	0,0	0,0	0,0	0,0	3 334,9
Год	8256	504	37 299,5	1 144,6	876,3	0,0	2 020,8	39 320,3

Таблица 1.19 - Годовые и месячные значения тепловых потерь для тепловых сетей

месяц	Число часов	Тепловые потери через изоляцию, Гкал	Сумма тепловых потерь с ПСВ, Гкал	Сумма тепловых потерь, Гкал
Январь	744	14 171,4	3 791,3	17 962,8
Февраль	672	14 394,4	3 830,5	18 224,9
Март	744	12 242,8	3 284,6	15 527,4
Апрель	720	10 124,7	2 791,9	12 916,6
Май	644	7 828,3	3 310,5	11 138,8
Июнь	619	7 059,5	3 201,5	10 261,0
Июль	643	6 893,1	3 310,0	10 203,0
Август	643	6 945,5	3 310,0	10 255,5
Сентябрь	619	7 134,3	3 201,5	10 335,8
Октябрь	744	9 688,6	2 887,0	12 575,7
Ноябрь	720	10 865,1	3 066,6	13 931,7
Декабрь	744	12 183,8	3 334,9	15 518,6
Год	8256	119 531,5	39 320,3	158 851,8

Как видно, в настоящее время тепловые потери в зоне теплоснабжения ТЭЦ-2 составляют 10%.

п) предписания надзорных органов по запрещению дальнейшей эксплуатации участков тепловой сети и результаты их исполнения

В настоящее время по данным теплоснабжающих организаций предписания надзорных органов по запрещению дальнейшей эксплуатации тепловых сетей отсутствуют.

р) описание типов присоединений теплопотребляющих установок потребителей к тепловым сетям с выделением наиболее распространенных, определяющих выбор и обоснование графика регулирования отпуска тепловой энергии потребителям

Схема присоединения потребителей тепла:

- зависимая - 94,6 %;
- независимая - 5,4 %.

ЦТП с зависимой схемой присоединения систем отопления включает в состав своего оборудования группу корректирующих (смесительных) насосов. С помощью корректирующих насосов охлажденная сетевая вода из обратной линии отопительного контура подается на смешение с перегретой водой, поступающей из подающей линии магистральной тепловой сети. После смешения вода с пониженными температурными параметрами подается по тепловым сетям второго контура на отопительные установки абонентов.

ЦТП с независимой схемой присоединения систем отопления включает в состав своего оборудования несколько теплообменников отопления (водяных подогревателей), включенных параллельно друг другу, как по сетевой

воде, так и по вторичной отопительной воде, а также группу циркуляционных и подпиточных насосов. Вода из подающей линии магистральной тепловой сети проходит через водо-водяные подогреватели, в которых она нагревает вторичную воду, циркулирующую в тепловых сетях второго контура. Охлажденная сетевая вода возвращается в обратную линию магистральной тепловой сети.

Подготовка воды для горячего водоснабжения потребителей в ЦТП осуществляется по двухступенчатой смешанной схеме. Холодная вода из водопровода поступает в двухступенчатые ВВП ГВС, где нагревается сетевой водой из магистральных тепловых сетей, смешивается с циркуляционной водой и подается потребителям. Циркуляция горячей воды осуществляется принудительным способом, циркуляционными насосами ГВС.

На рисунках 1.4 – 1.5 представлены схемы ЦТП, характерные для системы централизованного теплоснабжения г. Смоленска.



Рисунок 1.4 - Схемы ЦТП, работающие по зависимой схеме и подготовке воды для горячего водоснабжения потребителей по двухступенчатой смешанной схеме



Рисунок 1.5 - ЦТП с независимой схемой присоединения систем отопления

с) сведения о наличии коммерческого приборного учета тепловой энергии, отпущенной из тепловых сетей потребителям, и анализ планов по установке приборов учета тепловой энергии и теплоносителя

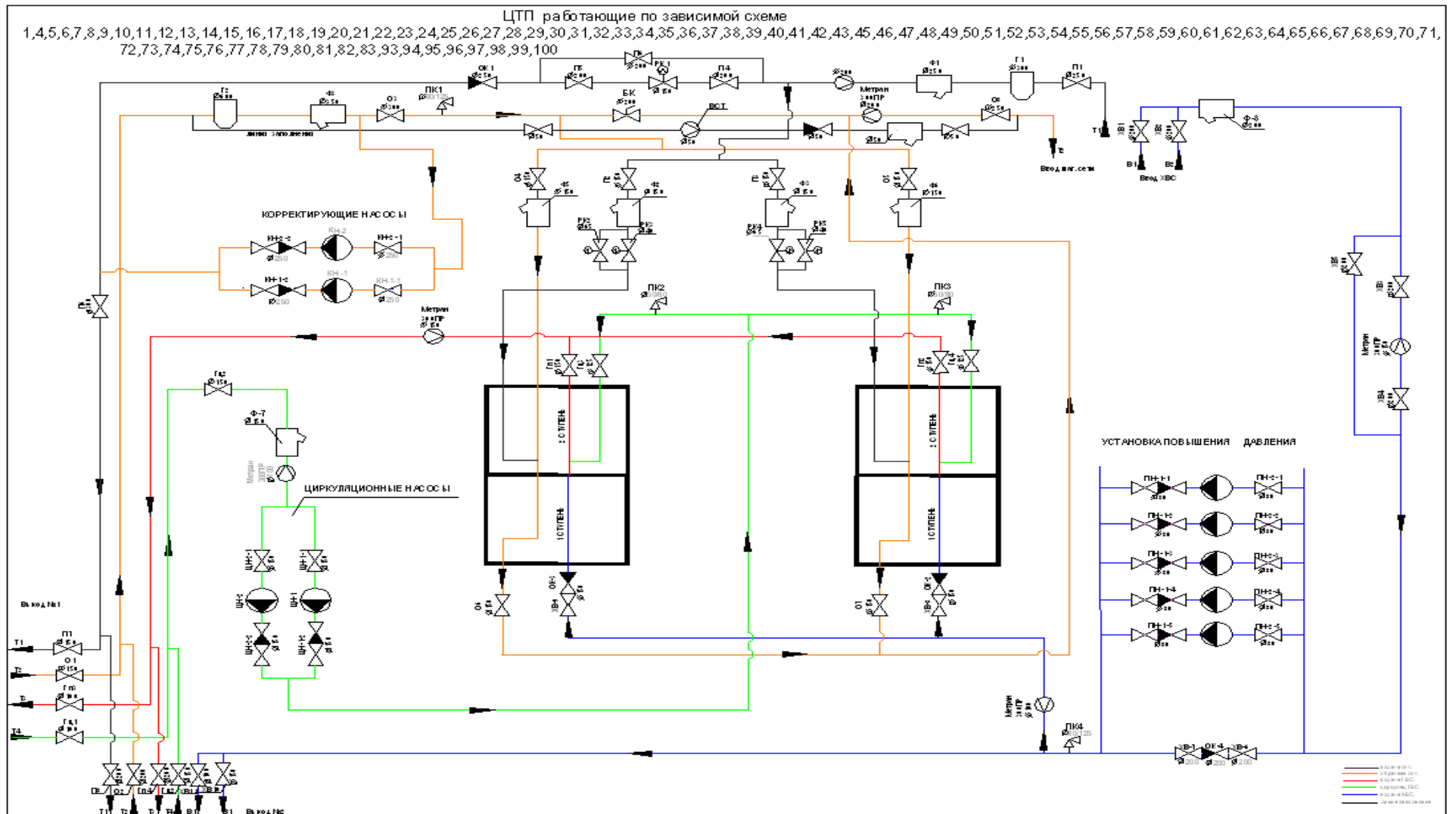
Все ЦТП оборудованы регулируемыми клапанами, смесительными насосами для отопления, приборами коммерческого учета. Новые подстанции в жилых домах (ИТП) также автоматизированы и оснащены приборами коммерческого учета.

т) анализ работы диспетчерских служб теплоснабжающих (теплосетевых) организаций и используемых средств автоматизации, телемеханики и связи

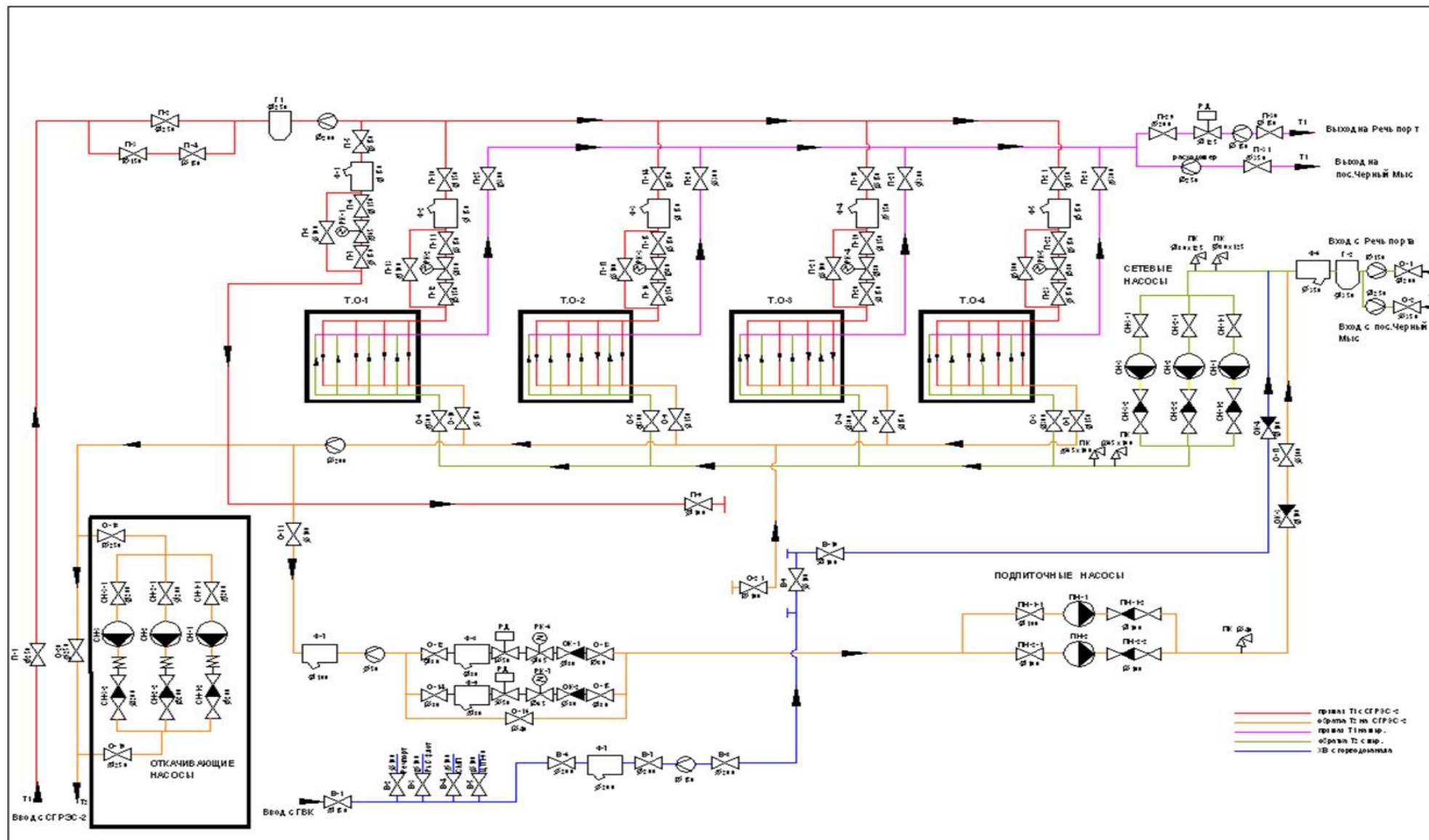
Диспетчерская служба выполняет следующие функции:

- управление гидравлическими режимами магистральной тепловой сети на выходе из ТЭЦ-2;

- регулирование температуры в подающем трубопроводе тепломагистрали на город на выходе с ТЭЦ-2.

Связь с центральной диспетчерской осуществляется по телефонной связи.

Диспетчерская служба справляется со своей задачей.

у) уровень автоматизации и обслуживания центральных тепловых пунктов, насосных станций

На ТЭЦ-2 приборы регулирования частоты вращения сетевых насосов не установлены.

К тепловым сетям присоединено:

- абонентских вводов в количестве 3406;

- ЦТП, ТП в количестве 364.

Все ЦТП автоматизированы и оснащены:

- терморегуляторами системы ГВС, которые обеспечивают поддержание температуры горячей воды в заданном диапазоне регулирования;

- регуляторами перепада давления в системе отопления.

- автоматизированной системой телеметрического контроля и управления технологическими процессами, которая обеспечивает создание информационной сети о состоянии технологического объекта, отчет по коммерческим узлам учета энергоресурсов, прогнозирование, обнаружение и оповещение об аварийных ситуациях с выводом всей необходимой информации диспетчеру через программу «Телескоп+».

Также оснащены счетчиками учета тепла и средствами регулирования индивидуальные тепловые пункты потребителей, подключенных помимо ЦТП.

ф) сведения о наличии защиты тепловых сетей от превышения давления

Защита оборудования ТЭЦ-2 магистральной тепловой сети и потребителей от повышения давления осуществляется сбросными клапанами.

Также для защиты теплопотребляющего оборудования абонентов от недопустимого превышения давления в ЦТП устанавливаются устройства для сброса давления - предохранительные клапаны.

х) перечень выявленных бесхозяйных тепловых сетей и обоснование выбора организации, уполномоченной на их эксплуатацию

Бесхозяйные сети в зоне действия ТЭЦ-2 не выявлены.

ЧАСТЬ 4 ЗОНЫ ДЕЙСТВИЯ ИСТОЧНИКОВ ТЕПЛОВОЙ ЭНЕРГИИ

Зона теплоснабжения Смоленской ТЭЦ-2 приведена на рисунке 1.6.

Как видно, система теплоснабжения от Смоленской ТЭЦ-2 обеспечивает теплом около 70 % тепловых нагрузок зоны централизованного теплоснабжения, или 45 % всей тепловой нагрузки в г. Смоленске.



Рисунок 1.6 – Зона теплоснабжения Смоленской ТЭЦ-2

ЧАСТЬ 5 ТЕПЛОВЫЕ НАГРУЗКИ ПОТРЕБИТЕЛЕЙ ТЕПЛОВОЙ ЭНЕРГИИ, ГРУПП ПОТРЕБИТЕЛЕЙ В ЗОНАХ ДЕЙСТВИЯ ИСТОЧНИКОВ ТЕПЛОВОЙ ЭНЕРГИИ

а) значения потребления тепловой энергии в расчетных элементах территориального деления при расчетных температурах наружного воздуха

Потребителями тепловой энергии зоны теплоснабжения ТЭЦ-2 являются как жилищно-коммунальный сектор (ЖКС), так и промышленные предприятия.

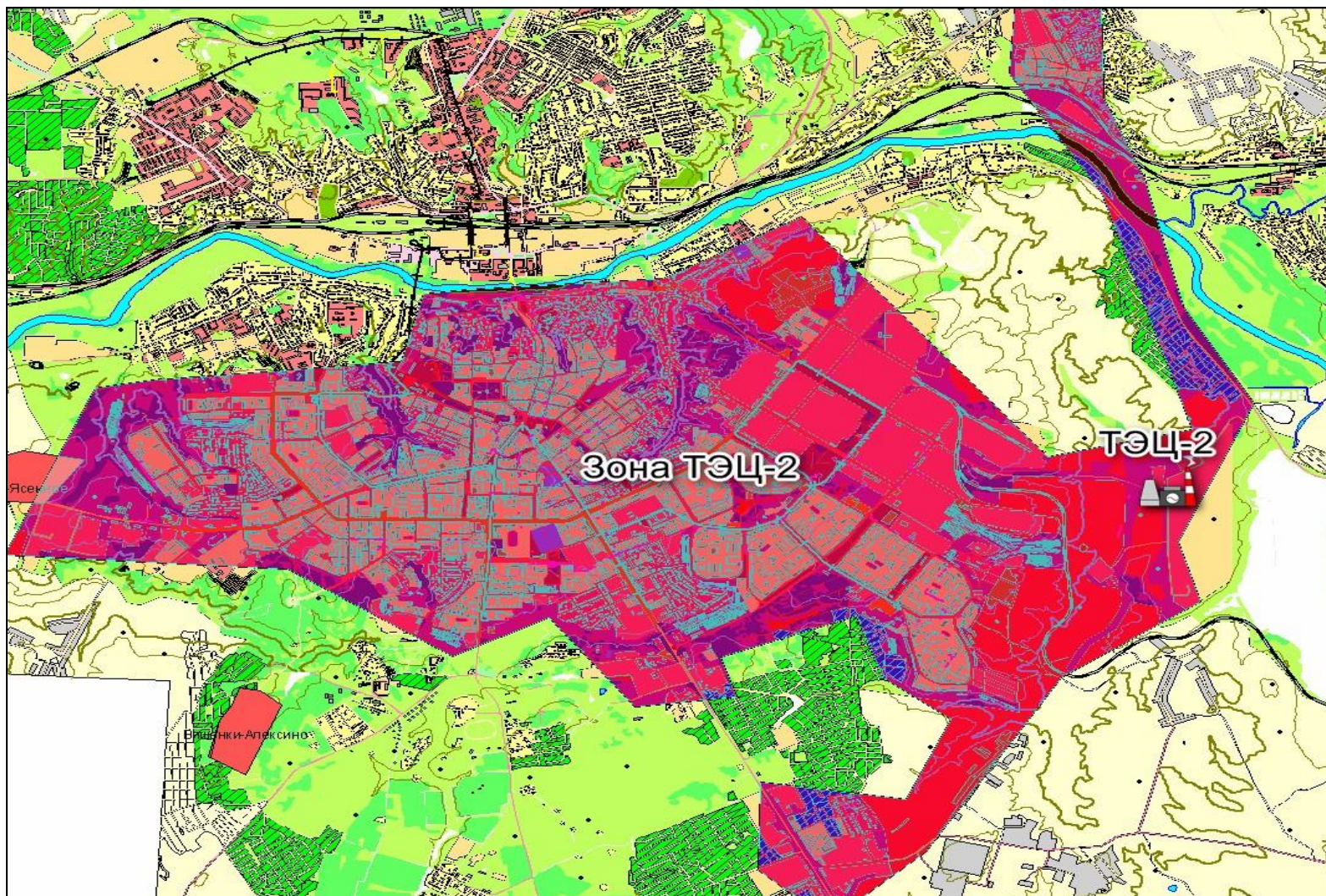
Динамика изменения договорных тепловых нагрузок по ТЭЦ-2 приведена в таблице 1.20.

Таблица 1.20 - Динамика изменения договорных тепловых нагрузок по ТЭЦ-2

Тип теплоносителя, его параметры ¹	Присоединенная тепловая нагрузка к тепловой сети, Гкал/ч															
	2008				2009				2010				2012			
	отоп.- вент.	ГВС	технология	сумма	отоп.- вент.	ГВС	технология	сумма	отоп.- вент.	ГВС	технология	сумма	отоп.- вент.	ГВС	технология	сумма
горячая вода	481,7	33,95	0	515,7	483,3	34	0	517,3	485,7	34,75	0	520,5	437,6	39,4	38,3	515,3
Пар 7-13 кгс/с м ²	1,9	0	22,1	24	2,7	0	22,1	24,8	2,7	0	19,5	22,2	3,0	3,7	17,9	24,6

Как видно, за рассматриваемый период присоединенная тепловая нагрузка как в сетевой воде, так и в паре практически не изменилась.

Распределение договорных тепловых нагрузок в сетевой воде в зоне теплоснабжения ТЭЦ-2 по элементам территориального деления приведено в таблице 1.21.

Таблица 1.21 – Распределение договорных тепловых нагрузок в сетевой воде в зоне теплоснабжения ТЭЦ-2 по элементам территориального деления

Расчетный элемент территориального деления	Договорные тепловые нагрузки, Гкал/ч			
	отопление	среднечасовое ГВС	технология	всего
Ленинский район	200,64	14,02	0	214,66
Промышленный район	236,98	25,36	38,27	300,61
Сумма	437,62	39,38	38,27	515,27

б) случаи (условия) применения отопления жилых помещений в многоквартирных домах с использованием индивидуальных квартирных источников тепловой энергии

Сведения о применения в многоквартирных домах индивидуальных источников тепловой энергии в зоне теплоснабжения ТЭЦ-2 отсутствуют.

в) значения потребления тепловой энергии в расчетных элементах территориального деления за отопительный период и за год в целом

Отпуск тепла внешним потребителям суммарный и по месяцам приведен в таблицах 1.22-1.23.

Таблица 1.22 - Отпуск тепла внешним потребителям в целом от ТЭЦ-2

Год	2006 г.	2007 г.	2008 г.	2009 г.	2011 г.
Гкал	1 855 227	1 749 042	1 824 514	1 832 465	1 879 728

Таблица 1.23 - Отпуск тепла внешним потребителям по месяцам 2012 года

Период	Отпуск тепла за месяц 2012 года, Гкал		Среднечасовой отпуск тепла, Гкал/час	
	горячей водой	паром	горячей водой	паром
Январь	248232	14173	333,6	19,0
Февраль	258972	17530	372,1	25,2
Март	206928	16257	278,1	21,9
Апрель	150229	12937	208,7	18,0
Май	57745	8354	77,6	11,2
Июнь	35182	8471	48,9	11,8
Июль	42876	11155	57,6	15,0
Август	33931	12344	45,6	16,6
Сентябрь	50226	8371	69,8	11,6
Октябрь	120960	13750	162,6	18,5
Ноябрь	186509	15517	259,0	21,6
Декабрь	253674	18424	341,0	24,8
Всего за год	1645464	157283	187,9	17,9

г) значение потребления тепловой энергии при расчетных температурах наружного воздуха в зонах действия источников тепловой энергии

Смоленская ТЭЦ-2 отпускает тепловую энергию в виде горячей воды и пара.

В таблице 1.24 приведены достигнутые максимумы тепловой нагрузки (с учетом собственных и хозяйственных нужд).

Таблица 1.24 – Достигнутые максимумы тепловой нагрузки (с учетом собственных и хозяйственных нужд)

Дата максимума тепловой нагрузки	Тепловая нагрузка, Гкал/ч	Температура наружного воздуха, °С
27 января 2010	480,5 ГВ – 454,7; пар – 25,8	-21,7
20 февраля 2011	470,9 ГВ – 446,8; пар – 24,1	-17,5
4 февраля 2012	476,25 ГВ – 449,8; пар – 25,45	-20,6

Сопоставление договорной и фактической, приведенной к расчетным условиям, тепловой нагрузки приведено в таблице 1.25.

Таблица 1.25 -Сопоставление договорной и фактической, приведенной к расчетным условиям, тепловой нагрузки

Вид нагрузки	Договорная тепловая нагрузка со среднечасовым ГВС, Гкал/ч	Достигнутый максимум, Гкал/ч	Фактическое теплоснабжение, приведенное к расчетной температуре наружного воздуха, Гкал/ч	
			с потерями	без потерь
сетевая вода	515,3	449,5	534,8	499,8
пар	24,6	25,45	25,8	22,5

Как видно, фактическое теплоснабжение в сетевой воде (без учета потерь) в зоне теплоснабжения ТЭЦ-2 составляет 97% от величины договорных тепловых нагрузок.

д) существующие нормативы потребления тепловой энергии для населения на отопление и горячее водоснабжение

Существующие нормативы потребления тепловой энергии для населения г. Смоленска на отопление и горячее водоснабжение единые для всех потребителей города и представлены в приложении Г.

ЧАСТЬ 6 БАЛАНСЫ ТЕПЛОМощности И ТЕПЛОМощной НАГРУЗКИ В ЗОНАХ ДЕЙСТВИЯ ИСТОЧНИКОВ ТЕПЛОМощной ЭНЕРГИИ

а) балансы установленной, располагаемой тепловой мощности и тепловой мощности нетто, потерь тепловой мощности в тепловых сетях и присоединенной тепловой нагрузки по каждому источнику тепловой энергии

Балансы тепловой мощности и тепловых нагрузок в зонах действия источников тепла приведены в таблице 1.26.

Таблица 1.26 - Баланс тепловой мощности и тепловых нагрузок в зонах действия Смоленской ТЭЦ-2

Тепловая мощность, Гкал/ч		Расход тепла на нужды, Гкал/ч (доля от располагаемой мощности)				Тепловая мощность нетто, Гкал/ч	Фактические приведенные тепловые нагрузки потребителей с паром и тепловыми потерями, Гкал/ч	Резерв / дефицит от фактических нагрузок, Гкал/ч
установленная	располагаемая	собственные	т/ч	хозяйственные	т/ч			
774	774	25,2	40,6	0,6	29,6	748,2	560,6	187,6

б) резерв и дефицит тепловой мощности нетто по каждому источнику тепловой энергии

Резерв тепловой мощности в зонах действия источников тепла приведен в пункте а) части б.

в) гидравлические режимы, обеспечивающие передачу тепловой энергии от источника тепловой энергии до самого удаленного потребителя и характеризующие существующие возможности (резервы и дефициты по пропускной способности) передачи тепловой энергии от источника к потребителю

Расчет гидравлических режимов в теплосетях ТЭЦ-2 (приведен в приложении В) показал, что при существующих теплогидравлических режимах располагаемых перепадов даже у самых удаленных потребителей достаточно для обеспечения их качественного теплоснабжения.

г) причины возникновения дефицитов тепловой мощности и последствий влияния дефицитов на качество теплоснабжения

Дефицит тепла в зоне теплоснабжения Смоленской ТЭЦ-2 отсутствует.

д) резерв тепловой мощности нетто источников тепловой энергии и возможность расширения технологических зон действия источников с резервами тепловой мощности нетто в зоны действия с дефицитом тепловой мощности

На теплоисточнике существует резерв тепловой мощности в размере 187,6 Гкал/ч.

ЧАСТЬ 7. БАЛАНС ТЕПЛОНОСИТЕЛЯ

а) утвержденные балансы производительности водоподготовительных установок теплоносителя для тепловых сетей и максимального потребления теплоносителя в теплоиспользующих установках потребителей в перспективных зонах действия систем теплоснабжения и источников тепловой энергии

В г. Смоленске запроектирована и действует закрытая система теплоснабжения, в которой не предусматривается использование сетевой воды потребителями для нужд горячего водоснабжения путем санкционированного отбора из тепловой сети. В системе возможна утечка сетевой воды в тепловых сетях, в системах теплопотребления, через неплотности соединений и уплотнений трубопроводной арматуры, насосов. Потери компенсируются на станции подпиточной водой, которая идет на восполнение утечек теплоносителя. Для подпитки используется вода из р. Днепр, прошедшая систему химводоочистки.

На станции существуют следующие схемы водоподготовки:

1) Обессоливание воды для восполнения потерь пара и конденсата: коагуляция с известкованием – осветление в механических фильтрах – катионирование I ступени – анионирование I ступени – декарбонизация - водород-катионирование II ступени - анионирование II ступени. Проектная производительность – 182 м³/час.

2) Установка для очистки конденсата, возвращаемого с мазутного хозяйства: охлаждение замазученного конденсата обессоленной водой – последовательная фильтрация через две ступени угольных фильтров – Н-Na-катионирование, общее с очисткой производственного конденсата.

3) Подпитка теплосети: коагуляция с известкованием – осветление в механических фильтрах – натрий-катионирование. Проектная производительность – 232 м³/час.

4) Очистка замазученных и замасленных стоков: флотация – механические фильтры (антрацит) – угольные фильтры (активированный уголь). Проектная производительность – 100 т/ч.

5) Установка нейтрализации обмывочных вод котлов и вод после кислотной промывки котлов: нейтрализация и осаждение шлама в двух баках-нейтрализаторах известковым молоком. Подача осветленной воды на повторное использование, а обводненного шлама – нашламоотвал.

6) Установка для очистки производственного конденсата: фильтрация охлажденного в главном корпусе конденсата на Н-катионитовых фильтрах, затем – на Na-катионитовых фильтрах. Проектная производительность – 70 т/ч.

Общестанционная установка по химической очистке воды (ХВО) готовит умягченную воду для подпитки теплосети. Химводоочистка работает по схеме: коагуляция с известкованием – осветление в механических фильтрах – натрий-катионирование. Проектная производительность – 232 м³/ч.

Фактический расход воды на подпитку 100÷320 м³/час. В здании ХВО имеются баки-аккумуляторы умягченной воды (два объемом 200 м³ и один 300 м³), которые позволяют восполнять дефицит в периоды повышенных расходов подпиточной воды.

Источником технического водоснабжения для Смоленской ТЭЦ-2 служит р. Днепр.

Источник питьевого водоснабжения – трубопровод воды питьевого качества СМУП «Горводоканал».

Установка подпитки теплосети обеспечивает ее подпитку в рабочем режиме химически очищенной деаэрированной водой, а в аварийном режиме – сырой водой.

Химочищенная вода для подпитки теплосети направляется в атмосферный деаэратор (до этого производится ее обработка едким натром для защиты тракта от коррозии) и после поступает на всас насосов подпитки теплосети.

По данным эксплуатации Смоленской ТЭЦ-2 качество умягченной воды для подпитки теплосети соответствует нормам ПТЭ.

Анализ расходов химочищенной воды на подпитку теплосети за период 2011-2012 г.г. показал, что средняя часовая подпитка теплосетей составляла:

- в 2011 г. – 226,5 м³/ч – в отопительный период, 157,3 м³/ч – в летний период;

- в 2012 г. – 230,9 м³/ч – в отопительный период, 152,9 м³/ч – в летний период.

Анализ суточных отчетов за 2012 год показал, что расход подпитки теплосети в течение суток крайне неравномерен. В отдельные часы наблюдается превышение обычного расхода (до 300 м³/ч и выше).

Баланс производительности водоподготовительных установок теплоносителя, установленных на теплоисточниках, и максимально-часовой подпитки тепловых сетей приведен в таблице 1.27.

Таблица 1.27 - Баланс производительности водоподготовительных установок и максимально-часовых технологических потерь теплоносителя тепловых сетей (в 2012 г)

Зона действия источников тепловой энергии	Размерность	ТЭЦ-2
Производительность ВПУ	т/ч	232
Средневзвешенный срок службы	лет	40
Располагаемая производительность ВПУ	т/ч	232
Потери располагаемой производительности	%	0
Собственные нужды	т/ч	26,5
Всего подпитка тепловой сети, в т.ч.:	м ³ /ч	209,0
- нормативные утечки теплоносителя	м ³ /ч	198,5
- сверхнормативные утечки теплоносителя	м ³ /ч	10,5
Отпуск теплоносителя из тепловых сетей на цели горячего водоснабжения (для открытых систем теплоснабжения)	м ³ /ч	-
Максимум подпитки тепловой сети в эксплуатационном режиме	м ³ /ч	334
Максимальная подпитка тепловой сети в период повреждения участка	м ³ /ч	321,3
Резерв (+)/дефицит (-) ВПУ	м ³ /ч	23,0
Доля резерва	%	10
Всего подпитка тепловой сети, в т.ч.:	м ³ /год	1 831 053
- нормативные утечки теплоносителя	м ³ /год	1 738 860

Зона действия источников тепловой энергии	Размерность	ТЭЦ-2
- сверхнормативные утечки теплоносителя	м ³ /год	92 193
- отпуск теплоносителя из тепловых сетей на цели горячего водоснабжения (для открытых систем теплоснабжения)	тыс.т/год	-

Как видно, сверхнормативная подпитка по зоне теплоснабжения ТЭЦ-2 составляет 5% от фактической величины подпитки, что свидетельствует о неудовлетворительном состоянии некоторых участков и узлов теплосетей.

б) утвержденные балансы производительности водоподготовительных установок теплоносителя для тепловых сетей и максимального потребления теплоносителя в аварийных режимах систем теплоснабжения

В соответствии со СНиП 41-02-2003 «Тепловые сети» (п.6.17) в закрытых системах теплоснабжения аварийная подпитка в количестве 2 % от объема воды в тепловых сетях и присоединенных к ним систем теплопотребления осуществляется химически не обработанной и недеаэрированной водой и не влияет на производительность ВПУ.

ЧАСТЬ 8. ТОПЛИВНЫЕ БАЛАНСЫ ИСТОЧНИКОВ ТЕПЛОВОЙ ЭНЕРГИИ И СИСТЕМА ОБЕСПЕЧЕНИЯ ТОПЛИВОМ

а) описание видов и количества используемого основного топлива

Основной вид топлива для действующего оборудования – природный газ Уренгойского месторождения. Газ поступает на станцию по магистральному газопроводу Ду 400 мм. В общем топливном балансе газ составляет около 99,9 %.

Газ от газораспределительных станций (ГРС) давлением 0,6 МПа (6,0 кгс/см²) поступает на газорегуляторный пункт станции (ГРП), где давление газа снижается до 0,08 МПа (0,8 кгс/см²), а затем поступает в газопроводы к котлам. Пропускная способность ГРП составляет 125,0 тыс. м³/ч.

Предусмотрено резервирование газопроводов от ГРС к ГРП ТЭЦ-2 для возможности подачи газа от нескольких ГРС.

В таблице 1.28 приведены объемы газа, израсходованного в 2008÷2012 гг.

Таблица 1.28 – Количество топлива, израсходованного на Смоленской ТЭЦ-2

Год	2008 г.	2009 г.	2010 г.	2011 г.	2012 г.
Природный газ, тыс. м ³	622 686	577 065	545 548	529 161	525 988

Изменение потребления газа Смоленской ТЭЦ-2 зависит от электрической нагрузки, задаваемой диспетчерским графиком, наличием/отсутствием ограничений со стороны поставщика природного газа и работоспособностью оборудования станции.

б) описание видов резервного и аварийного топлива и возможности их обеспечения в соответствии с нормативными требованиями

Резервным топливом является высокосернистый мазут марки М-100, калорийность 9000÷9500 ккал/кг. Поставки мазута осуществляются железнодорожным транспортом в цистернах от Московских нефтеперегонных заводов (НПЗ). Время нахождения вагонов в пути определяется согласно «Правилам перевозки грузов железнодорожным транспортом РФ» (ст. 89).

В таблице 1.29 приведены данные об объеме емкостей для хранения жидкого топлива (мазут М-100) на Смоленской ТЭЦ-2.

Таблица 1.29 – Данные об объеме емкостей для хранения жидкого топлива

Характеристика резервуара	Резервуары				
	I	II	III	IV	V
Диаметр внутр., м	18,98	18,98	18,98	34,20	45,60
Высота строит., м	11,895	11,895	11,895	11,940	17,92
Строит. объем, м ³	3344	3344	3344	10963	29250
Высота налива мазута, м	11,0	9,0	10,8	10,9	15,8
Объем заполнения, м ³	3110	3110	3054	10008	26434
Мертвый объем, м ³	146	543	146	665	1164
Полезный объем, м ³	2964	2100	2908	9353	25270
Емкость 1 м ³ при температуре 60 °С, т	272	272	272	889	1580

Примечания:

- «Мертвый объем» определен до уровня верхней образующей всасывающего трубопровода для Р-1,3,4,5 с учетом срыва циркуляционного насоса при перекачке мазута в резервуар № 2 (расходный). Мертвый объем расходного резервуара Р-2 определен с учетом срыва ОМН в связи с образованием воронки на входе всасывающего трубопровода.

- Полезный объем резервуаров рассчитан как разность между объемом заполнения и мертвым объемом.

- Вместимость резервуаров рассчитана по полезному объему при средней плотности мазута, принятой 0,965 г/см³.

В таблице 1.30 приведены объемы мазута, израсходованного в 2008÷2012 гг.

Таблица 1.30 – Количество топлива, израсходованного на Смоленской ТЭЦ-2

Год	2008 г.	2009 г.	2010 г.	2011 г.	2012 г.
Мазут, тыс. тонн	0,153	0	0,010	3,752	0,093

в) описание особенностей характеристик топлив в зависимости от мест поставки

Газ на Смоленскую ТЭЦ-2 поступает от ОАО «Газпром» филиал ООО «Газпром трансгаз Санкт-Петербург» - Смоленское ЛПУМГ от газопровода Смоленск-Брянск.

Характеристика газа в зависимости от района поставки представлена в таблице 1.31.

Таблица 1.31 – Характеристика газа, поступающего на Смоленскую ТЭЦ-2

Источник поступления топлива	Калорийность газа (низшая теплота сгорания), ккал/м ³		
	2010 г.	2011 г.	2012 г.
ОАО «Газпром» филиал ООО «Газпром трансгаз Санкт-Петербург» - Смоленское ЛПУМГ	8008	8035	8108

г) анализ поставки топлива в периоды расчетных температур наружного воздуха

Сложности с обеспечением теплоисточника топливом в периоды расчетных температур наружного воздуха в городе отсутствуют.

ЧАСТЬ 9 НАДЕЖНОСТЬ ТЕПЛОСНАБЖЕНИЯ**а) описание показателей, определяемых в соответствии с методическими указаниями по расчету уровня надежности и качества поставляемых товаров, оказываемых услуг для организаций, осуществляющих деятельность по производству и (или) передаче тепловой энергии**

Надёжность работы действующих теплосетей для каждой зоны определяется в соответствии со СНиП 41-02-2003 «Тепловые сети» по трём критериям:

- вероятность безотказной работы (Р) - способность системы не допускать отказов, приводящих к падению температуры в отапливаемых помещениях жилых и общественных зданиях ниже +12°С, в промышленных зданиях ниже 8°С, более числа раз, установленных нормативами. Нормативная величина для тепловых сетей 0,9;

- живучесть системы (Ж) – способность системы сохранять свою работоспособность в аварийных условиях, а также более длительных остановов (более 54 ч).

б) анализ аварийных отключений потребителей

Ограничений в подаче тепла не отмечено.

в) анализ времени восстановления теплоснабжения потребителей после аварийных отключений

Среднее время, затраченное на восстановление теплоснабжения, не превысило 36 часов.

г) графический материал (карты-схемы тепловых сетей и зон ненормативной надежности и безопасности теплоснабжения)

Подробный расчет надежности системы теплоснабжения ТЭЦ-2 приведен в приложении Д

**ЧАСТЬ 10 ТЕХНИКО-ЭКОНОМИЧЕСКИЕ ПОКАЗАТЕЛИ
ТЕПЛОСНАБЖАЮЩИХ И ТЕПЛОСЕТЕВЫХ ОРГАНИЗАЦИЙ**

Сведения о технико-экономических показателях работы Смоленской ТЭЦ-2 за 2006 – 2011 гг. приведены в таблице 1.32.

Таблица 1.32 – Техничко-экономические показатели работы Смоленской ТЭЦ-2

Наименование показателя		Годы					
		2006	2007	2008	2009	2010	2011
1. Установленная электрическая мощность, МВт		275	275	275	275	275	275
2. Средняя рабочая электрическая мощность, МВт		183,5	195,9	196,8	173,1	160,5	178,8
3. Установленная тепловая мощность, Гкал	Всего	774	774	774	774	774	774
	т/а	474	474	474	474	474	474
в том числе							
3.1 паровых котлов, т/ч		1340	1340	1340	1340	1340	1340
3.2 водогрейных котлов, Гкал/ч		300	300	300	300	300	300
4. Выработка электроэнергии, тыс. кВт·ч		1607597	1716102	1724259	1516173	1405714	1413583
5. Выработка электроэнергии по теплофикационному циклу, тыс. кВт·ч		849301	818787	827919	823260	800490	764010
6. Отпуск электроэнергии, тыс. кВт·ч		1453570	1555484	1564123	1363415	1258119	1271253
7. Расход электроэнергии на собственные нужды, тыс. кВт·ч		154027	160618	160136	152758	147595	142330
8. Расход электроэнергии на прочее производственное потребление, тыс. кВт·ч		-	-	-	-	-	-
9. Отпуск тепла потребителям, всего, Гкал		1855227	1749042	1824514	1832465	1879728	1724046
в том числе							
9.1отработавшим паром		1740576	1674379	1739336	1725471	1703826	1595722
10. Подпитку	теплосети, т	1744339	1513594	1534325	1670650	1658859	-
	котлов, т	7449437	7817248	7881313	7214673	6804040	-
11. Потери тепловой энергии в магистралях тепловых сетей	Н, Гкал	-	-	163116	154550	150602	-
	Ф, Гкал	143392	1218196	151452	156523	158380	-
	Н, %	-	-	9,66	9,19	9,25	-
	Ф, %	7	8	8,99	9,16	9,08	-
12. Расход топлива, т у. т.	Н	679511	704887	713042	661918	634384	612737
	Ф	679511	704887	713042	661918	634384	612737
в том числе	тыс. м ³	584051	614507	622686	577065	554548	530260
	т у. т.	668681	703557	712837	661918	634370	607413
	%	98,41	99,81	99,97	100	100	99,13
12.2 мазут топочный	т	8267	947	153	0	10	3752
	т у. т.	10830	1330	205	0	14	5324
	%	1,59	0,19	0,03	0	0	0,87

Наименование показателя		Годы					
		2006	2007	2008	2009	2010	2011
12.3 на отпуск электроэнергии, т у. т.	Н	427121	463544	464915	409154	376791	376252
	Ф	427121	463544	464915	409154	376791	376252
12.4 на отпуск теплоэнергии, т у. т.	Н	252390	241343	248127	252764	257593	236485
	Ф	252390	241343	248127	252764	257593	236485
13. Удельный расход топлива на отпуск электроэнергии, г у. т./кВтч	Н	293,85	298,0	297,22	300,1	299,49	295,96
	Ф	293,85	298,0	297,22	300,1	299,49	295,96
14. Экономия (-), перерасход (+), т у. т							
15. Удельный расход топлива на отпуск теплоэнергии, кг у.т./Гкал	Н	136,04	137,98	136	137,92	137,03	137,16
	Ф	136,04	137,98	136	137,92	137,03	137,16
16. Экономия (-), перерасход (+), т у. т							
17. Удельный расход тепла «брутто» на выработку электроэнергии ккал/кВтч		1565	1626	1605	1582	1545	1553
18. Расход электроэнергии на собственные нужды на выработку электроэнергии, тыс. кВт·ч	Н	82696	86668	86574	79737	74424	72403
	Ф	82692	86656	86563	79725	74412	72391
19. Экономия (-), перерасход (+), кВт·ч							
20. Удельный расход электроэнергии на собственные нужды на выработку электроэнергии, кВтч/тыс. кВт·ч	Н	5,14	5,05	5,02	5,26	5,29	5,12
	Ф	5,14	5,05	5,02	5,26	5,29	5,12
21. Расход электроэнергии на собственные нужды на производство теплоэнергии, тыс. кВт·ч	Н	71339	73975	73584	73045	73195	69951
	Ф	71335	73962	73573	73033	73183	69939
22. Удельный расход электроэнергии на производство тепла, кВт·ч/Гкал	Н	38,45	42,29	40,33	39,86	38,94	40,57
	Ф	38,45	42,29	40,32	39,86	38,93	40,57
23. Экономия (-), перерасход (+), кВт·ч							
24. Максимальная электрическая нагрузка, кВт		280000	283000	283000	281000	282000	280000
25. Максимальная тепловая нагрузка, Гкал/ч		490,7	417,1	466,8	478,7	480,5	470,2
26. Число часов в работе, ч/год в том числе							
26.1 турбоагрегаты		20691	22612	22745	22508	20615	19610
26.2 паровые котлы		33346	35946	36898	34017	32299	-
26.3 водогрейные котлы		551	334	442	1165	2016	1247
27. Число часов использования (среднегодовое) установленной тепловой мощности, ч/год							

Наименование показателя	Годы						
	2006	2007	2008	2009	2010	2011	
27.1 турбоагрегаты	4084	3882	3814	4031	3990	3778	
27.2 паровые котлы	5610	5825	5888	5408	5102	5196	
27.3 водогрейные котлы	138	103	90	216	404	254	
28. Число часов использования (среднегодовое) установленной электрической мощности, ч/год	5846	6240	6270	5513	5112	5140	
29. Коэффициент использования установленной электрической мощности, %	0,667	0,712	0,714	0,629	0,584	0,587	
30. Коэффициент использования тепловой мощности, %							
30.1 турбоагрегаты	0,466	0,443	0,434	0,460	0,456	0,431	
30.2 паровых котлов	0,640	0,665	0,670	0,617	0,582	0,593	
30.3 водогрейных котлов	0,015	0,012	0,010	0,025	0,046	0,029	
31. Количество пусков, всего	76	67	56	76	79	48	
в том числе							
31.1 турбоагрегатов	21	15	8	19	14	15	
31.2 паровых котлов	32	33	27	29	27	39	
31.3 водогрейных котлов	23	19	21	28	38	28	
32. Продолжительность простоя в капитальных и средних ремонтах, ч							
32.1 турбоагрегатов	124-59	3181-55	1106-24	0	3177-42	1649-25	
32.2 паровых котлов							
			1870	2187-08	1468-36	816-12	
	1299-45	4300-10	-	-	-	-	
32.3 водогрейных котлов	-	-	-	-	-	-	
33. Теплота сгорания сожженного топлива (Q_H^p), в том числе							
33.1.1 природный газ (ккал/м ³)	8014,3	8014,39	8013,44	8029,297	8007,58	8018,5	
33.1.2 мазут, ккал/кг	9170,19	9831,05	9379,08	0	9800	9933	
34. Номинальное значение КПД «брутто» группы энергетических котлов, %	94,13	94,11	93,93	93,84	93,67	93,64	
35. Себестоимость электроэнергии, руб./кВт·ч, в том числе	0,499	0,542	0,663	0,741	0,888	0,95	
35.1 топливная составляющая	руб./кВт·ч	0,359	0,417	0,524	0,598	0,745	0,817
	%	71,9	77,0	79,0	80,7	83,9	86,0

Наименование показателя		Годы					
		2006	2007	2008	2009	2010	2011
35.2 условно-постоянные расходы	руб./кВт·ч	0,140	0,125	0,139	0,143	0,143	0,133
	%	28,0	23,0	21,0	19,3	16,1	14,0
36. Себестоимость тепловой энергии, руб./Гкал		220,94	241,70	292,29	334,41	395,24	440,67
36.1 топливная составляющая	руб./Гкал	165,56	192,02	237,78	274,68	340,79	392,34
	%	74,9	79,4	81,4	82,1	86,2	89,0
36.2 условно-постоянные расходы	руб./Гкал	55,38	49,68	54,51	59,73	54,45	48,33
	%	25,1	20,6	18,6	17,9	13,8	11,0
37. Численность промышленно-производственного персонала		279	226	221	261	268	267

В таблице 1.33 приведены данные фактических удельных расходов топлива в 2011 году. В зимние месяцы оборудование работает более экономично, что объясняется более глубоким вакуумом и большей долей теплофикационной выработки электроэнергии.

Таблица 1.33 – Фактические удельные расходы условного топлива в 2012 году для Смоленской ТЭЦ-2

Период	Удельный расход условного топлива на отпуск э/э, г/кВт·ч	Удельный расход условного топлива на отпуск т/э, Гкал/кг
Январь	255,1	132,9
Февраль	249,2	133,7
Март	257,1	133,8
Апрель	267,4	140,1
Май	339,5	148,9
Июнь	364,1	157,8
Июль	355,2	156,3
Август	366,0	157,5
Сентябрь	355,8	154,3
Октябрь	305,3	134,3
Ноябрь	255,0	132,9
Декабрь	271,2	130,7
2102 год	289,94	136,77

Основные технико-экономические показатели Смоленской ТЭЦ-2 сведены в таблице 1.34.

Таблица 1.34 – Показатели экономичности станции в период 2007-2012 гг.

Год	Выработано э/э, тыс.кВт·ч	Отпущено т/э, Гкал	Расход э/э на собственные нужды		Удельный расход э/э		Фактический уд. расход условного топлива	
			на выработку э/э, тыс.кВт·ч	на отпуск т/э, тыс.кВт·ч	на выработку единицы э/э, %	на отпуск единицы т/э, кВт·ч/Гкал	на отпущенную э/э, г у. т./кВт·ч	на отпущенную т/э, кг у. т./Гкал
2012	1384389	1802747	73504	71715	5,31	39,78	289,94	136,77
2011	1413583	1724046	72391	69939	5,12	40,57	295,96	137,16
2010	1405714	1879728	74412	73183	5,29	38,93	299,49	137,02
2009	1516173	1832465	79725	73033	5,26	39,86	300,10	137,92
2008	1724259	1824514	86563	73573	5,02	40,32	297,22	136,00
2007	1716102	1749042	86656	73962	5,05	42,29	298,00	137,98

ЧАСТЬ 11 ЦЕНЫ (ТАРИФЫ) В СФЕРЕ ТЕПЛОСНАБЖЕНИЯ

а) динамика утвержденных тарифов, устанавливаемых органами исполнительной власти субъекта Российской Федерации в области государственного регулирования цен (тарифов) по каждому из регулируемых видов деятельности и по каждой теплосетевой и теплоснабжающей организации с учетом последних 3 лет

Таблица 1.35 - Динамика изменения тарифов на тепловую энергию за последние 3 года

Наименование	Ед. изм.	2010 год	2011 год	2012 год			2013 год	
				с 01.01.2012	с 01.07.2012	с 01.09.2012	с 01.01.2013	с 01.07.2013
Тарифы по филиалу ОАО "Квадра"- "Западная генерация"								
<i>1. Для потребителей, оплачивающих производство тепловой энергии (получающие тепловую энергию на коллекторах)</i>								
- горячая вода	руб./Гкал	х	х	555,89	569,50	633,17	633,17	695,22
- отборный пар	руб./Гкал	х	х	531,53	563,49	588,75	588,75	646,45
- острый и редуцированный пар	руб./Гкал	х	х	730,10	760,41	897,57	897,57	985,53
<i>2. Для потребителей, оплачивающих производство и передачу тепловой энергии</i>								
- горячая вода	руб./Гкал	715,60	820,08	х	х	х	х	х
- отборный пар	руб./Гкал	880,39	1 008,93	х	х	х	х	х
- острый и редуцированный пар	руб./Гкал	880,39	1 008,93	х	х	х	х	х
Тарифы по ООО "Смоленская ТСК"								
<i>1. Для потребителей, оплачивающих производство и передачу тепловой энергии, получающие тепловую энергию по тепловым сетям ООО "Смоленская ТСК"</i>								
- горячая вода	руб./Гкал	х	х	820,08	869,28	913,61	913,61	1 023,24
- отборный пар	руб./Гкал	х	х	1 008,73	1 069,25	1 123,78	1 123,78	1 258,63
- острый и редуцированный пар	руб./Гкал	х	х	1 008,93	1 069,47	1 124,01	1 124,01	1 258,89
<i>2. Для потребителей, оплачивающих производство и передачу тепловой энергии, получающие тепловую энергию по тепловым сетям ООО "Смоленская ТСК", присоединенным к тепловым сетям, находящимся в хозяйственном ведении МУП "Смоленсктеплосеть"</i>								
- горячая вода	руб./Гкал	х	х	х	х	х	1 383,00	1 542,05
- острый и редуцированный пар	руб./Гкал	х	х	х	х	х	1 382,50	1 541,55
- горячая вода для закрытой системы ГВС	руб./м.куб.	х	х	х	х	х	88,73	97,86

б) структура цен (тарифов), установленных на момент разработки схемы теплоснабжения

Таблица 1.36 - Структура затрат на производство теплоэнергии за 2012-2014 гг. (в тыс. руб.)

Наименование	2012	2013	2014
Покупка тепловой энергии, Гкал	1643579	190803	1408769
Выработка тепловой энергии, Гкал	418984	433684	389864
Поступление в сеть ЭСО, Гкал	2053642	1963167	1790195
Нормативные потери, Гкал	235872	233942	175274
Полезный отпуск, Гкал	1817770	1729225	1614921
Топливо, тыс. руб.	228918,93	267715,95	253700,931
Вода на технологические цели, тыс.руб.	5548,22	5275,91	2582,615
Электроэнергия на технологич. цели, тыс.руб.	103090,19	109489,81	105966,824
ФОТ основных рабочих, тыс. руб.	136822,38	145514,17	162068,472
Страховые взносы, тыс.руб.	44065,7	43945,28	48944,679
Расходы по содержанию и эксплуатации оборудования, тыс. руб.	134026,29	149344,6	159468,054
Цеховые расходы, тыс.руб.	160337,91	171236,69	188615,163
Общехозяйственные расходы, тыс.руб.	78742,85	79135,92	80988,193
Платежи за ПДВ, тыс.руб.	52,32	53,61	282,908
Налог на землю, тыс.руб.	1480,39	1151,96	1382,279
Прочие расходы, тыс.руб.	32334,63	33785,34	34982,014
Итого производственные расходы, тыс. руб.	2346700,31	1191651,45	1038982,132
Прибыль, тыс.руб.	16934,32	17840,39	33375,935
Рентабельность, %	0,72	1,5	
Стоимость покупки тепловой энергии, тыс. руб.	1421280,501	185002,21(компенсация потерь)	150533,16(компенсация потерь)
Необходимая валовая выручка, руб.	942354,13	1024489,63	1072358,067
Тариф на тепловую энергию, руб./Гкал (без НДС)			
С 1 января по 30 июня	1241,42	1759,66	1880,76
С 1 июля по 31 августа	1315,94	1880,76	2133,63
С 1 сентября по 31 декабря	1383,00		
Тариф на гор.воду, руб./Гкал (без НДС)			
С 1 января по 30 июня		368,36	412,16
С 1 июля по 31 декабря		412,16	431,55

в) плата за подключение к системе теплоснабжения и поступление денежных средств от осуществления указанной деятельности

Плата за подключение к системе теплоснабжения, утвержденная для ООО «Смоленская ТСК» на 2013 год, составила 2 451,47 руб./(Гкал/час) (без НДС).

По состоянию на 01.10.2013 г. поступило в качестве платы за подключение 17 251 934,14 руб.

г) плата за услуги по поддержанию резервной тепловой мощности, в том числе для социально значимых категорий потребителей

Плата за услуги по поддержанию резервной тепловой мощности с потребителей тепловой энергии ТЭЦ-2 не взимается.

КОТЕЛЬНОЙ ЦЕХ ПП «СМОЛЕНСКАЯ ТЭЦ-2»

Котельный цех ПП «Смоленская ТЭЦ-2» (ТЭЦ-1) расположен по адресу: 214012, РФ, Смоленская обл., г. Смоленск, ул. Кашена, 10а.

Котельная «Смоленских тепловых сетей», бывшая ТЭЦ-1, введена в эксплуатацию в 1933 году. До начала войны электрическая мощность ТЭЦ составляла 10 МВт. Во время войны ТЭЦ была разрушена. Восстановление ТЭЦ проводилось за счет ремонта части сохранившегося и установки дополнительного оборудования.

Паровые котлы вводились в эксплуатацию в течение 1950 – 1956 гг. после вывода из эксплуатации морально устаревших и физически изношенных, восстановленных после войны котлов.

Котлы были рассчитаны на слоевое сжигание твердого топлива (кускового и фрезерного торфа). В начальный период котлы работали на проектном топливе. В 1962 – 1968 годах они были реконструированы и переведены на сжигание природного газа (основное топливо) и мазута. В 1966 – 1967 годах введено в эксплуатацию два водогрейных котла тепловой производительностью 50 Гкал/ч.

В 1985 – 1989 гг. котельная «Смоленских тепловых сетей» переведена в режим производственно-отопительной и обеспечивает ряд предприятий и часть коммунального хозяйства г. Смоленска теплом и горячей водой.

ЧАСТЬ 2. ИСТОЧНИКИ ТЕПЛОВОЙ ЭНЕРГИИ

а) структура основного оборудования

Установленное на теплоисточнике основное оборудование приведено в таблице 1.37.

Таблица 1.37- Установленное на теплоисточнике основное оборудование

Основное оборудование	Тип	Количество
БМ-45	Паровой котел	1
ТС-20р	Паровой котел	1
ТС-35р	Паровой котел	1
ТП-35ур	Паровой котел	1
ПТВМ-50-1	Водогрейный котел	2

б) параметры установленной тепловой мощности теплофикационного оборудования и теплофикационной установки

Теплофикационное оборудование на котельной не установлено.

в) ограничения тепловой мощности и параметры располагаемой тепловой мощности

Тепловая мощность котельной - 191,3 Гкал/час, располагаемая – 191,3 Гкал/час.

Сопоставление установленной и располагаемой тепловой мощности приведено в таблице 1.38.

Таблица 1.38 - Сопоставление установленной и располагаемой тепловой мощности

Котельный агрегат	Тепловая мощность, Гкал/ч		
	установленная	располагаемая	отклонение
БМ-45	30,4	30,4	0
ТС-20р	13,5	13,5	0
ТС-35р	23,7	23,7	0
ТП-35ур	23,7	23,7	0
ПТВМ-50-1	50	50	0
ПТВМ-50-1	50	50	0
Сумма	191,3	191,3	0

Располагаемая тепловая мощность котельной соответствует установленной.

г) объем потребления тепловой энергии (мощности) и теплоносителя на собственные и хозяйственные нужды и параметры тепловой мощности нетто

Объем потребления тепловой энергии (мощности) и теплоносителя на собственные и хозяйственные нужды и параметры тепловой мощности нетто приведен в таблице 1.39.

Таблица 1.39 - Объем потребления тепловой энергии (мощности) и теплоносителя на собственные и хозяйственные нужды и параметры тепловой мощности нетто

Тепловая мощность, Гкал/ч		Расход тепла на собственные нужды		Расход тепла на хозяйственные нужды		Тепловая мощность котельной нетто, Гкал/ч
установленная	располагаемая	Гкал/ч	т/ч	Гкал/ч	т/ч	
191,3	191,3	9,6	13,7	0,3	0,4	181,4

д) срок ввода в эксплуатацию теплофикационного оборудования, год последнего освидетельствования при допуске к эксплуатации после ремонтов, год продления ресурса и мероприятия по продлению ресурса.

В таблице 1.40 приведена характеристика основного оборудования котельной и его техническое состояние.

Таблица 1.40 – Характеристика основного оборудования

№ блока	Наименование оборудования	Год ввода	Год продления
Ст. №1	ПК БМ-45	1961	2016
Ст. №2	ПК ТС-20р	1956	2015
Ст. №6	ПК ТС-35р	1953	2017
Ст. №7	ПК ТП-35ур	1957	2014
Ст. №8	ВК ПТВМ-50-1	1966	2016
Ст. №9	ВК ПТВМ-50-1	1967	2014

е) схема выдачи тепловой мощности, структура теплофикационных установок (если источник тепловой энергии – источник комбинированной выработки тепловой).

Теплофикационное оборудование на котельной отсутствует.

Схема выдачи тепловой мощности приведена на рисунке 1.7.

Котельный цех ПП «Смоленская ТЭЦ-2» состоит из двух отделений: паровых и водогрейных котлов. От паровых котлов котельная отпускает пар сторонним потребителям и на нагрев сетевой воды. Водогрейные котлы используются в схеме подогрева сетевой воды.



Рисунок 1.7 – Схема выдачи тепловой мощности от паровой и водогрейной котельных

К основным недостаткам тепловой схемы котельной следует отнести:

- постоянное использование РОУ для обеспечения потребителей паром;
- отсутствие охладителей деаэрированной воды перед подачей её питательными насосами;
- отсутствие конденсатоотводчиков после пароводяных теплообменников

Технические характеристики сетевых насосов приведены в таблицах 1.41-1.42.

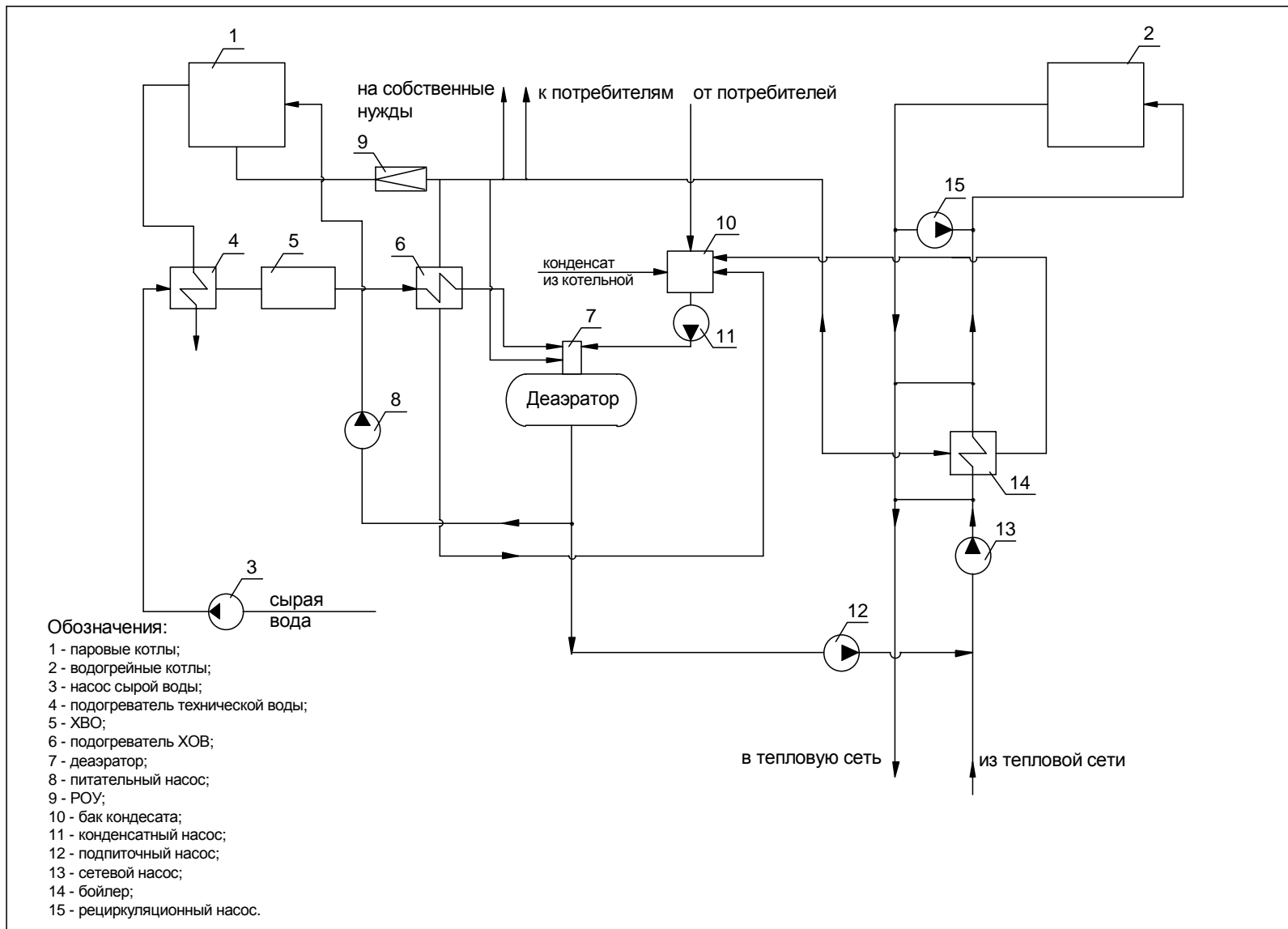
Таблица 1.41 – Характеристики насосного оборудования

Выполняемая функция	Марка	Кол-во, шт.	Максимальная производительность, Q м ³ /ч, одного насоса	Напор Н, м
Сетевые насосы	ЦН-400-105	1	500	92,5
Сетевой насос	NP 200/500	4	520	98
Сетевой насос	Д630/90	1	630	90
Подпиточные насосы	АЦНС38-110	3	38	115

Таблица 1.42 - Насосное оборудование подкачивающих насосных станций № 1-3

Станция	Оборудование	Технические характеристики
ПНС № 1	1. Насосы СЭ 1250-70-11 – 4 шт;	Q = 1250 м ³ /час; Н = 70 м.в.с.; t=180 ⁰ С; P _{макс.вс.} =110 м;
	2. Клапан регулирующий РК-1 Ж 700 – 1 шт.	
ПНС № 2	1. Насосы СЭ 1250-70-11 – 6 шт.	Q = 1250 м ³ /час; Н = 70 м.в.с.; t=180 ⁰ С; P _{макс.вс.} =110 м;
	2. Клапан регулирующий РК-1 Ж 700 – 1 шт.	
ПНС № 3	1. Насосы CNX 400-300-500-50004- 2 шт.	Q = 2000 м ³ /час; Н = 66 м.в.с.

ж) способ регулирования отпуска тепловой энергии от источников тепловой энергии с обоснованием выбора графика изменения температур теплоносителя

Регулирование отпуска тепла потребителям осуществляется качественно-количественным способом по совместной нагрузке отопления и горячего водоснабжения. Температура сетевой воды в подающей магистрали устанавливается согласно утвержденному для системы теплоснабжения температурному графику.

Отпуск тепла от котельной осуществляется по температурному графику 150/70 °С с вынужденной верхней срезкой по температуре теплоносителя в подающем трубопроводе на 95 °С. В летний период температура в подающем трубопроводе составляет 70 °С, в обратном – 46 °С.

з) среднегодовая загрузка оборудования

Сопоставление располагаемой тепловой мощности, среднегодовой и максимально-часовой загрузки оборудования приведено в таблице 1.43.

Таблица 1.43 - Сопоставление располагаемой тепловой мощности, среднегодовой и максимально-часовой загрузки оборудования

Располагаемая тепловая мощность, Гкал/ч	Среднегодовая загрузка оборудования, Гкал/ч	Фактическая максимально-часовая загрузка оборудования, Гкал/ч	Коэффициент использования располагаемой мощности при фактической приведенной нагрузке, %
191,3	41,7	121,2	63,3

Как видно из таблицы 1.43, коэффициент использования располагаемой мощности составляет 63,3 % при учете фактического теплоснабжения и 21,8 % при учете среднегодовых нагрузок.

и) способы учета тепла, отпущенного в тепловые сети

Сведения об установленных системах учета тепловой энергии в сетевой воде приведены в таблице 1.44.

Таблица 1.44 - Сведения об установленных системах учета тепловой энергии в сетевой воде

Наименование магистрали	Диаметр магистрали, Ду, мм	Диапазон расхода теплоносителя, м ³ /ч	Тип измерительного блока	Дата последней и следующей проверки	Количество
ТЭС № 1	600	0- 4000	Диафрагма ДБС	29.07.11 29.07.12	2
ТЭС № 2	600	0- 1600	Диафрагма ДБС	15.08.11 15.08.12	2
Подпитка т/с	150	0-200	Диафрагма ДКС	15.08.11 15.08.12	1

к) статистика отказов и восстановления оборудования источников тепловой энергии

Отказов оборудования в 2008÷2012 гг., приводящих к нарушению отпуска тепла в тепловые сети, не зарегистрировано.

л) предписания надзорных органов по запрещению дальнейшей эксплуатации источников тепловой энергии

Предписания надзорных органов по запрещению дальнейшей эксплуатации источников тепловой энергии отсутствуют.

ЧАСТЬ 3 ТЕПЛОВЫЕ СЕТИ, СООРУЖЕНИЯ НА НИХ И ТЕПЛОВЫЕ ПУНКТЫ

а) описание структуры тепловых сетей от каждого источника тепловой энергии, от магистральных выводов до центральных тепловых пунк-

тов (если таковые имеются) или до ввода в жилой квартал или промышленный объект

Тепловая сеть котельной двухтрубная и по присоединению нагрузки горячего водоснабжения – закрытая.

В состав системы теплоснабжения от котельной входят тепловые сети в эксплуатационной ответственности ООО «Смоленская ТСК» (ТС №№ 1,4) (в основном, магистральные сети от источника тепла), часть магистральных сетей и разводящие сети до тепловых пунктов, находящиеся на балансе других организаций, а также абонентские сети после тепловых пунктов и системы теплоснабжения абонентов.

Отпуск тепла от котельной в тепловую сеть осуществляется по выводу, оснащеному аттестованными приборами учета отпуска тепла. Максимальный диаметр тепловых сетей - 700 мм.

Общая протяженность тепловых сетей ТС № 1,4 на балансе ООО «Смоленская ТСК» в двухтрубном исчислении составляет 4819,0 м при их объеме 2929,0 м³ и материальной характеристике 6063,8 м². В ведении других организаций находится 8898 м теплосетей (до ЦТП).

Структура тепловых сетей котельного цеха ПП «Смоленская ТЭЦ-2» приведена в таблице 1.45.

Таблица 1.45 - Структура трубопроводов тепловой сети ТС №1, 4 в зоне теплоснабжения котельного цеха ПП «Смоленская ТЭЦ-2»

Тип прокладки	Срок ввода в эксплуатацию	Диаметр трубопровода (мм)/длина участка (м)																		сумма	
		50	80	100	125	150	200	250	300	350	400	450	500	600	700	800	900	1000	1200		1400
прокладка надземная	до 1990г.	0,0	0,0	0,0	0,0	0,0	0,0	0,0	0,0	0,0	150,0	0,0	839,0	0,0	318,0	0,0	0,0	0,0	0,0	0,0	1307,0
	с 1991г по 1998г.	0,0	0,0	0,0	0,0	0,0	0,0	0,0	0,0	0,0	0,0	0,0	0,0	0,0	0,0	0,0	0,0	0,0	0,0	0,0	0,0
	с 1999г по 2003г.	0,0	0,0	0,0	0,0	0,0	0,0	0,0	0,0	0,0	0,0	0,0	0,0	0,0	0,0	0,0	0,0	0,0	0,0	0,0	0,0
	с 2004г.	0,0	0,0	0,0	0,0	0,0	0,0	0,0	0,0	0,0	0,0	0,0	0,0	0,0	0,0	0,0	0,0	0,0	0,0	0,0	0,0
Сумма		0,0	0,0	0,0	0,0	0,0	0,0	0,0	0,0	0,0	150,0	0,0	839,0	0,0	318,0	0,0	0,0	0,0	0,0	0,0	1307,0
Материальная характеристика, м ²		0,0	0,0	0,0	0,0	0,0	0,0	0,0	0,0	0,0	127,8	0,0	889,3	0,0	457,9	0,0	0,0	0,0	0,0	0,0	1475,1
прокладка непроходной канал	до 1990г.	0,0	0,0	0,0	0,0	0,0	0,0	0,0	0,0	0,0	393,0	0,0	625,0	0,0	2325,0	0,0	0,0	0,0	0,0	0,0	3343,0
	с 1991г по 1998г.	0,0	0,0	0,0	0,0	0,0	0,0	0,0	0,0	0,0	0,0	0,0	0,0	0,0	0,0	0,0	0,0	0,0	0,0	0,0	0,0
	с 1999г по 2003г.	0,0	0,0	0,0	0,0	0,0	0,0	0,0	0,0	0,0	0,0	0,0	0,0	0,0	0,0	0,0	0,0	0,0	0,0	0,0	0,0
	с 2004г.	0,0	0,0	0,0	0,0	0,0	0,0	0,0	0,0	0,0	0,0	0,0	0,0	0,0	0,0	0,0	0,0	0,0	0,0	0,0	0,0
Сумма		0,0	0,0	0,0	0,0	0,0	0,0	0,0	0,0	0,0	393,0	0,0	625,0	0,0	2325,0	0,0	0,0	0,0	0,0	0,0	3343,0
Материальная характеристика, м ²		0,0	0,0	0,0	0,0	0,0	0,0	0,0	0,0	0,0	334,8	0,0	662,5	0,0	3348,0	0,0	0,0	0,0	0,0	0,0	4345,3
прокладка по подвалам зданий	до 1990г.	0	0	0	0	0	0	0	0	0	0	0	0	0	0	0	0	0	0	0	0
	с 1991г по 1998г.	0	0	0	0	0	0	0	0	0	0	0	0	0	0	0	0	0	0	0	0
	с 1999г по 2003г.	0	0	0	0	0	0	0	0	0	0	0	0	0	0	0	0	0	0	0	0
	с 2004г.	0	0	0	0	0	0	0	0	0	0	0	0	0	0	0	0	0	0	0	0
Сумма		0	0	0	0	0	0	0	0	0	0	0	0	0	0	0	0	0	0	0	0
Материальная характеристика, м ²		0	0	0	0	0	0	0	0	0	0	0	0	0	0	0	0	0	0	0	0
в тоннеле, коллекторе, проходном или полупроходном канале	до 1990г.	0,0	0,0	0,0	0,0	0,0	0,0	0,0	0,0	0,0	0,0	0,0	0,0	50,0	0,0	0,0	0,0	0,0	0,0	0,0	50,0
	с 1991г по 1998г.	0,0	0,0	0,0	0,0	0,0	0,0	0,0	0,0	0,0	0,0	0,0	0,0	0,0	0,0	0,0	0,0	0,0	0,0	0,0	0,0
	с 1999г по 2003г.	0,0	0,0	0,0	0,0	0,0	0,0	0,0	0,0	0,0	0,0	0,0	0,0	0,0	0,0	0,0	0,0	0,0	0,0	0,0	0,0
	с 2004г.	0,0	0,0	0,0	0,0	0,0	0,0	0,0	0,0	0,0	0,0	0,0	0,0	119,0	0,0	0,0	0,0	0,0	0,0	0,0	119,0
Сумма		0,0	0,0	0,0	0,0	0,0	0,0	0,0	0,0	0,0	0,0	0,0	0,0	169,0	0,0	0,0	0,0	0,0	0,0	0,0	169,0
Материальная характеристика, м ²		0,0	0,0	0,0	0,0	0,0	0,0	0,0	0,0	0,0	0,0	0,0	0,0	243,4	0,0	0,0	0,0	0,0	0,0	0,0	243,4
прокладка бесканальная	до 1990г.	0	0	0	0	0	0	0	0	0	0	0	0	0	0	0	0	0	0	0	0
	с 1991г по 1998г.	0	0	0	0	0	0	0	0	0	0	0	0	0	0	0	0	0	0	0	0
	с 1999г по 2003г.	0	0	0	0	0	0	0	0	0	0	0	0	0	0	0	0	0	0	0	0
	с 2004г.	0	0	0	0	0	0	0	0	0	0	0	0	0	0	0	0	0	0	0	0
Сумма		0	0	0	0	0	0	0	0	0	0	0	0	0	0	0	0	0	0	0	0

Тип прокладки	Срок ввода в эксплуатацию	Диаметр трубопровода (мм)/длина участка (м)																		сумма		
		50	80	100	125	150	200	250	300	350	400	450	500	600	700	800	900	1000	1200		1400	
Материальная характеристика, м ²		0	0	0	0	0	0	0	0	0	0	0	0	0	0	0	0	0	0	0	0	0
Сумма по всем прокладкам		0,0	0,0	0,0	0,0	0,0	0,0	0,0	0,0	0,0	543,0	0,0	1464,0	0,0	2812,0	0,0	0,0	0,0	0,0	0,0	0,0	4819,0
Суммарный объем, м ³		0,0	0,0	0,0	0,0	0,0	0,0	0,0	0,0	0,0	146,1	0,0	607,2	0,0	2175,7	0,0	0,0	0,0	0,0	0,0	0,0	2929,0
Материальная характеристика, м ²		0,0	0,0	0,0	0,0	0,0	0,0	0,0	0,0	0,0	462,6	0,0	1551,8	0,0	4049,3	0,0	0,0	0,0	0,0	0,0	0,0	6063,8

Анализ исходных данных показал:

- в основном, прокладка трубопроводов выполнена в непроходных каналах с изоляцией из минераловаты. Протяженность трубопроводов с таким типом прокладки составляет в двухтрубном исчислении 3343,0 м, их материальная характеристика – 4345,3 м².

- протяженность надземных трубопроводов в двухтрубном исчислении составляет 1307,0 м, их материальная характеристика – 1475,1 м².

- протяженность трубопроводов в полупроходных каналах незначительна – 169 м, их материальная характеристика – 243,4 м².

б) электронные и (или) бумажные карты (схемы) тепловых сетей в зонах действия источников тепловой энергии

В приложении Б представлена схема тепловых сетей в зоне действия котельного цеха ПП «Смоленская ТЭЦ-2».

в) параметры тепловых сетей, включая год начала эксплуатации, тип изоляции, тип компенсирующих устройств, тип прокладки, краткую характеристику грунтов в местах прокладки с выделением наиболее надежных участков, определением их материальной характеристики и подключенной тепловой нагрузки

Основная часть грунтов в зоне теплоснабжения ТЭЦ-2 представлена песками, супесями, суглинками и глинами, которые легко подвержены размыву и переносу или транзиту в паводковый период на нижележащие участки реки.

Основной тип прокладки теплопроводов района – прокладка в непроходных каналах с тепловой изоляцией из минераловатных изделий. Также большая доля приходится на трубопроводы с надземной прокладкой с тепловой изоляцией из минераловаты и на проложенные в полупроходных каналах с тепловой изоляцией из минераловаты.

Средняя глубина заложения осей трубопроводов принята равной 2 м.

Для компенсации температурных деформаций кроме П-образных компенсаторов на сетях установлено 703 сальниковых компенсатора со средним диаметром 550 мм

г) описание типов и количества секционирующей и регулирующей арматуры на тепловых сетях

На тепловых сетях установлена запорная арматура в количестве 1905 шт. со средним диаметром 165 мм.

Зона теплоснабжения котельной включает в себя тепловую сеть № 1 – полностью, тепловую сеть № 2 от котельной до 2к19 и 2к30.

д) описание типов и строительных особенностей тепловых камер и павильонов

Тепловые камеры на магистральных и внутриквартальных тепловых сетях выполнены, в основном, в подземном исполнении и имеют следующие конструктивные особенности:

- основание монолитное железобетонное;

- стены выполнены в железобетонном исполнении из блоков или кирпича, есть камеры с исполнением стен монолитным железобетоном;
- перекрытие выполнено из сборного железобетона (балки, плиты).

Павильоны на магистральных тепловых сетях выполнены в надземном исполнении из сборного железобетона или из металлоконструкций.

е) описание графиков регулирования отпуска тепла в тепловые сети с анализом их обоснованности

Центральное регулирование отпуска тепла на котельной осуществляется по температурному графику качественно-количественного регулирования отпуска тепла 150-70 °С с нижней срезкой 75 °С и вынужденной верхней срезкой по температуре теплоносителя в подающем трубопроводе 95 °С.

Выбор графика обусловлен присоединением систем отопления по зависимой схеме с элеваторным смешением.

В соответствии с ПТЭ ЭТЭ РФ, пункт 6.2.59, отклонения от заданного теплового режима за головными задвижками котельной, при условии работы в расчетных гидравлических и тепловых режимах, должны быть не более:

- температура воды, поступающей в тепловую сеть - ± 3 %;
- по давлению в подающих трубопроводах - ± 5 %;
- по давлению в обратных трубопроводах - $\pm 0,2$ кгс/см²;
- среднесуточная температура сетевой воды в обратных трубопроводах не может превышать заданную графиком более чем на 5 %. От павильонов П-5, П-7 (ЦТП-88,90,91,92), подключенных по независимой схеме, температура обратной сетевой воды не может превышать заданную температурным графиком более чем на 5 – 10 °С.

Температура теплоносителя задается по температурному графику, в зависимости от температуры наружного воздуха постоянно.

Для технологических нужд потребителей пар отпускается через РОУ с параметрами $P = 30/6$ ата, $t = 400/250$ °С

ж) фактические температурные режимы отпуска тепла в тепловые сети и их соответствие утвержденным графикам регулирования отпуска тепла в тепловые сети

В тепловой сети принят проектный температурный график 150-70 °С.

Утвержденный эксплуатационный температурный график имеет срезку при температуре прямой сетевой воды 95 °С для температуры наружного воздуха от - 6 °С и ниже.

Анализ соответствия фактических и расчетных температурных режимов выполнен на основе суточных архивов автоматизированной системы контроля и учета теплоты (АС КУТ) за 2008 – 2012 гг.

Сопоставление фактических и расчетных температурных режимов приведено в таблице 1.46.

Таблица 1.46 - Сопоставление фактических и расчетных температурных режимов

Месяц/ год	Тем- пера- тура в подаю- щем труб- де, °С	Тем- пера- тура в обрат- ном труб- де, °С	Тем- пера- тура в подаю- щем труб- де, °С	Тем- пера- тура в обрат- ном труб- де, °С	Тем- пера- тура в подаю- щем труб- де, °С	Тем- пера- тура в обрат- ном труб- де, °С	Средняя темпе- ратура наружно- го воз- духа за месяц, °С	Тем- пера- тура в подаю- щем труб- де, °С	Тем- пера- тура в обрат- ном труб- де, °С	
	т/сеть №1,4		т/сеть №2		т/сеть №3			т/сеть №1,4,2/3		
	факт/план							по утвержден- ному графику		
январь.08	73,90	54,60	78,60	48,80	78,60	48,80	-4,9	94,41	49,79	
февраль.08	70,70	52,60	73,30	46,70	73,30	46,70	-1,6	81,84	46,16	
март.08	68,00	49,50	70,10	45,60	70,10	45,60	0,9	74,52	43,36	
апрель.08	66,00	47,90	67,90	45,50	67,90	45,50	8,9	70,00	45,44	
май.08	0	0	66,60	48,50	66,60	48,50	10,6	70,00	40	
июнь.08	64,20	41,80	67,00	50,40	67,00	50,40	14,7	70,00	40	
июль.08	66,30	46,10	69,50	52,10	69,50	52,10	17,6	70,00	40	
август.08	60,60	39,70	66,60	50,00	66,60	50,00	16,9	70,00	40	
сентябрь.08	66,40	49,60	67,20	52,10	67,20	52,10	10,8	70,00	40	
октябрь.08	66,60	48,10	67,80	46,70	67,80	46,70	8,1	70,00	44,96	
ноябрь.08	70,30	48,80	70,30	46,40	70,30	46,40	0,6	75,41	43,70	
декабрь.08	75,10	50,30	76,90	48,70	76,90	48,70	-2,8	85,32	47,48	
январь.09	77,40	51,00	80,22	50,20	80,22	50,20	-5,3	92,55	50,21	
февраль.09	76,00	50,50	77,86	49,27	77,86	49,27	-5,2	92,27	50,10	
март.09	70,30	48,60	72,78	47,35	72,78	47,35	-1,2	80,68	45,72	
апрель.09	68	48,00	69,15	46,26	69	46,26	6,4	70	43,94	
май.09	67	51,90	71,79	51,95	72	51,95	12,1	70	40	
июнь.09	-	-	69,60	51,35	70	51,35	15,0	70	40	
июль.09	-	-	69,13	51,08	69	51,08	17,3	70	40	
август.09	60	48,60	69,15	50,39	69	50,39	14,7	70	40	
сентябрь.09	68	56,50	71,78	51,25	72	51,25	12,9	70	40	
октябрь.09	67	51,80	69,98	45,86	70	45,86	5,3	70	43,28	
ноябрь.09	69,10	50,10	70,35	46,94	70,35	46,94	2,9	70,00	41,02	
декабрь.09	75,70	51,60	79,08	49,84	79,08	49,84	-5,7	93,69	50,61	
январь.10	86,39	57,38	90,12	54,50	90,12	54,50	-13,43	115,00	57,88	
февраль.10	80,32	56,14	80,20	50,19	80,20	50,19	-6,60	96,24	51,47	
март.10	73,26	51,30	73,57	47,58	73,57	47,58	-2,20	83,58	46,82	
апрель.10	69,02	54,29	69,43	47,16	69,43	47,16	7,65	70	44,66	
май.10	0	0	69,69	49,93	69,69	49,93	15,19	70	40	
июнь.10	0	0	69,61	52,11	69,61	52,11	18,13	70	40	
июль.10	64,30	52,39	64,91	48,60	68,08	53,47	22,85	70	40	
август.10	67,12	47,10	67,01	52,03	67,01	52,03	20,48	70	40	
сентябрь.10	67,82	52,59	68,75	54,46	68,18	49,66	11,01	70	40	
октябрь.10	69,58	54,67	68,08	59,33	69,29	46,31	3,71	70	40,11	
ноябрь.10	69,86	54,66	70,09	47,61	70,09	47,61	3,11	70,00	40,80	
декабрь.10	83,86	63,25	84,35	52,88	84,35	52,88	-7,89	99,94	52,86	
январь.11	91,66	50,22	91,66	50,22	91,66	50,22	-5,2	-	-	
февраль.11	95	50	95	50	102,28	53,76	-8,8	-	-	
март.11	79,9	45	79,9	45	79,9	45	-1,3	-	-	
апрель.11	70	43	70	43	70	43	5,8	-	-	

Месяц/ год	Тем- пера- тура в подаю- щем труб- де, °С	Тем- пера- тура в обрат- ном труб- де, °С	Тем- пера- тура в подаю- щем труб- де, °С	Тем- пера- тура в обрат- ном труб- де, °С	Тем- пера- тура в подаю- щем труб- де, °С	Тем- пера- тура в обрат- ном труб- де, °С	Средняя темпе- ратура наружно- го воз- духа за месяц, °С	Тем- пера- тура в подаю- щем труб- де, °С	Тем- пера- тура в обрат- ном труб- де, °С	
	т/сеть №1,4		т/сеть №2		т/сеть №3			т/сеть №1,4,2/3		
	факт/план							по утвержден- ному графику		
май.11	70	40	70	40	70	40	13,4	-	-	
июн.11	70	40	70	40	70	40	15,5	-	-	
июл.11	70	40	70	40	70	40	18,9	-	-	
авг.11	70	40	70	40	70	40	17,1	-	-	
сен.11	70	40	70	40	70	40	12	-	-	
окт.11	70	43	70	43	70	43	6,4	-	-	
ноя.11	77,34	44,17	77,34	44,17	77,34	44,17	-0,2	-	-	
дек.11	80,98	46,32	80,98	46,32	80,98	46,32	-1,7	-	-	
январь.12	97,1	97,1	97,1	97,1	97,1	97,1	-6,86	-	-	
фев.12	97,66	97,66	97,66	97,66	97,66	97,66	-7,08	-	-	
мар.12	78,65	78,65	78,65	78,65	78,65	78,65	-0,51	-	-	
апр.12	70	70	70	70	70	70	6,82	-	-	
май.12	70	70	70	70	70	70	12,74	-	-	
июн.12	70	70	70	70	70	70	16,33	-	-	
июл.12	70	70	70	70	70	70	18,45	-	-	
авг.12	70	70	70	70	70	70	17,30	-	-	
сен.12	70	70	70	70	70	70	11,71	-	-	
окт.12	70	70	70	70	70	70	6,15	-	-	
ноя.12	73,92	73,92	73,92	73,92	73,92	73,92	1,12	-	-	
дек.12	90,9	90,9	90,9	90,9	90,9	90,9	-3,48	-	-	

Как видно, температура воды, поступающей в тепловую сеть, не соответствует ПТЭ ТЭУ РФ (допустимое отклонение составляет $\pm 3\%$), имеются отклонения до 20 %. Это объясняется, в первую очередь, несоответствием прогноза погодных условий фактическим температурам наружного воздуха. Превышение температуры обратной сетевой воды над величиной, заданной по утвержденному графику, свидетельствует о разладке отопительных систем и неудовлетворительной работе регуляторов горячего водоснабжения.

з) гидравлические режимы тепловых сетей и пьезометрические графики

Гидравлический расчет выполнен с использованием электронной модели по основным тепловым магистралям до наиболее удаленных потребителей.

Результаты расчета представлены в приложении В.

Проведенный расчет показывает, что существующей пропускной способности тепловых сетей достаточно для обеспечения качественного теплообеспечения существующих потребителей.

и) статистика отказов тепловых сетей (аварий, инцидентов) за последние пять лет

Отказы тепловых сетей в зоне теплоснабжения котельного цеха ПП «Смоленская ТЭЦ-2» не зафиксированы.

к) статистика восстановлений (аварийно-восстановительных ремонтов) тепловых сетей и среднее время, затраченное на восстановление работоспособности тепловых сетей за последние 5 лет

Все повреждения были устранены в срок, не превышающий 36 часов.

л) описание процедур диагностики состояния тепловых сетей и планирования капитальных (текущих) ремонтов

На тепловых сетях в зоне теплоснабжения котельного цеха ПП «Смоленская ТЭЦ-2» проводятся следующие испытания:

1. Испытания на плотность и прочность 2 раза в год – после окончания отопительного сезона и в летний период после капитальных ремонтов. График согласовывается с мэрией Смоленска.

Испытания проводятся по рабочим программам. Испытательное давление составляет не менее 1,25 максимального рабочего, рассчитанного на предстоящий сезон: для прямых трубопроводов – 16, для обратных – 12 ата.

2. Испытания на максимальную температуру не реже одного раза в 5 лет. Проведение испытаний запланировано на 2013 г.. Максимальная температура соответствует температуре срезки по источнику на предстоящий отопительный период – 95 °С.

3. Испытания на тепловые потери. Последние испытания проводились в 2011 году. Данные, полученные в результате испытаний, используются для разработки нормативов тепловых потерь через изоляцию.

4. Испытания на гидравлические потери (пропускную способность). Последние испытания проводились в 2011 году.

5. Кроме того проводится:
- периодическое техническое освидетельствование трубопроводов;
- толщинометрия;
- исследование врезок;
- техническое диагностирование трубопроводов, отработавших свой ресурс.

На основании статистики повреждений, гидравлических испытаний и срока службы трубопроводов выбираются участки тепловой сети, требующие замены, после чего принимается решение о включении участка тепловой сети в план капитального ремонта на следующий год.

м) описание периодичности и соответствия техническим регламентам и иным обязательным требованиям процедур летних ремонтов с параметрами и методами испытаний (гидравлических, температурных, на тепловые потери) тепловых сетей

При выполнении капитальных, текущих и аварийных ремонтов руководствуются следующими нормативно-правовыми актами:

- правила устройства и безопасной эксплуатации трубопроводов пара и горячей воды;

- правилами организации технического обслуживания и ремонта оборудования, зданий и сооружений электростанций и сетей СО 34. 04.181-2003;
- рекомендациями действующих СНиП.

Планирование летних ремонтов осуществляется с учетом результатов испытаний: ежегодных на гидравлическую плотность, раз в пять лет на расчетную температуру и гидравлические потери.

н) описание нормативов технологических потерь при передаче тепловой энергии (мощности), теплоносителя, включаемых в расчет отпущенной тепловой энергии (мощности) и теплоносителя

Нормируемые часовые среднегодовые тепловые потери через изоляцию трубопроводов тепловых сетей определяются по всем участкам тепловой сети с учетом результатов тепловых испытаний с введением поправочных коэффициентов K на удельные проектные тепловые потери в тепловых сетях (при среднегодовых условиях). При последних испытаниях поправочный коэффициент для прямого надземного трубопровода был определен на уровне 1,52-1,62, для обратного – 1,18-1,22.

Нормируемые месячные тепловые потери определяются исходя из ожидаемых условий работы тепловой сети путем пересчета нормативных среднегодовых тепловых потерь на их ожидаемые среднемесячные значения отдельно для участков подземной и надземной прокладки. Нормируемые годовые потери планируются суммированием тепловых потерь по всем участкам, определенных с учетом нормируемых месячных часовых потерь через изоляцию и времени работы сетей.

Фактические годовые потери тепловой энергии через изоляцию определяются путем суммирования фактических тепловых потерь по участкам тепловых сетей с учетом пересчета нормативных часовых среднегодовых тепловых потерь на фактические среднемесячные значения отдельно для участков подземной и надземной прокладки применительно к фактическим среднемесячным условиям работы тепловых сетей:

- фактических среднемесячных температур воды в подающей и обратной линиях тепловой сети, определенных по эксплуатационному температурному графику при фактической среднемесячной температуре наружного воздуха;
- среднегодовой температуры воды в подающей и обратной линиях тепловой сети, определенной как среднеарифметическое из фактических среднемесячных температур в соответствующих линиях за весь год работы сети;
- среднемесячной и среднегодовой температуре грунта на глубине заложения теплопроводов;
- фактической среднемесячной и среднегодовой температуре наружного воздуха за год.

о) оценка тепловых потерь в тепловых сетях за последние 3 года при отсутствии приборов учета тепловой энергии

Таблица 1.47 - Суммарные месячные, квартальные и годовые тепловые потери по типам прокладки

Месяц		Январь	Февраль	Март	Апрель	Май	Июнь	Июль	Август	Сентябрь	Октябрь	Ноябрь	Декабрь		
Нормируемые среднемесячные часовые потери тепла на участках тепловой сети, Гкал/ч	на открытом воздухе	под. тр-д	0,3416	0,3658	0,2863	0,2262	0,1996	0,1921	0,1803	0,1864	0,2044	0,2243	0,2733	0,2914	
		обр. тр-д	0,2502	0,2652	0,2116	0,1677	0,1201	0,1105	0,0954	0,1032	0,1263	0,1652	0,2001	0,2165	
	в подвалах зданий	под. тр-д	0,0000	0,0000	0,0000	0,0000	0,0000	0,0000	0,0000	0,0000	0,0000	0,0000	0,0000	0,0000	0,0000
		обр. тр-д	0,0000	0,0000	0,0000	0,0000	0,0000	0,0000	0,0000	0,0000	0,0000	0,0000	0,0000	0,0000	0,0000
	в тоннеле	под. тр-д	0,0225	0,0240	0,0174	0,0131	0,0131	0,0131	0,0131	0,0131	0,0131	0,0131	0,0131	0,0163	0,0179
		обр. тр-д	0,0254	0,0248	0,0139	0,0075	0,0000	0,0000	0,0000	0,0000	0,0000	0,0000	0,0075	0,0104	0,0157
	в непроходном канале и бесканальной прокладке		1,0919	1,1224	0,9672	0,8641	0,7941	0,7409	0,7104	0,6971	0,7096	0,7577	0,8616	0,9424	
Сумма за месяц, Гкал/ч.		1,7315	1,8021	1,4964	1,2785	1,1269	1,0566	0,9991	0,9998	1,0534	1,1676	1,3616	1,4838		
Число часов работы тепловых сетей, ч		744	672	744	720	644	619	643	643	619	744	720	744		
Нормируемые месячные тепловые потери, Гкал		1288,22	1211,04	1113,30	920,55	725,72	654,04	642,41	642,86	652,06	868,73	980,33	1103,96		
Нормируемые квартальные тепловые потери, Гкал		I квартал			II квартал			III квартал			IV квартал				
		3612,57			2300,31			1937,34			2953,02				
Нормируемые годовые тепловые потери, Гкал		10803,24													

Месячные потери тепла с утечкой и технологические затраты по тепловым сетям приведены в таблице 1.48.

Таблица 1.48 - Месячные потери тепла с утечкой и технологические затраты по тепловым сетям

Месяц	Число часов	Число часов ремонта	Утечки, Гкал	Технологические затраты, Гкал				Сумма тепл. потерь с ПСВ, Гкал
				наполнения	испытания	САРЗЫ	сумма	
Январь	744		357,1	0,0	0,0	0,0	0,0	357,1
Февраль	672		332,6	0,0	0,0	0,0	0,0	332,6
Март	744		311,5	0,0	0,0	0,0	0,0	311,5
Апрель	720		265,7	0,0	0,0	0,0	0,0	265,7
Май	644	100	272,0	20,5	15,7	0,0	36,2	308,2
Июнь	619	101	261,4	20,7	15,9	0,0	36,6	298,0
Июль	643	101	271,6	20,7	15,9	0,0	36,6	308,2
Август	643	101	271,6	20,7	15,9	0,0	36,6	308,2
Сентябрь	619	101	261,4	20,7	15,9	0,0	36,6	298,0
Октябрь	744		274,6	0,0	0,0	0,0	0,0	274,6
Ноябрь	720		291,4	0,0	0,0	0,0	0,0	291,4
Декабрь	744		316,0	0,0	0,0	0,0	0,0	316,0
Годовые значения	8256	504	3 486,8	103,4	79,3	0,0	182,7	3 669,4

Годовые и месячные значения тепловых потерь для тепловых сетей приведены в таблице 1.49.

Таблица 1.49 - Годовые и месячные значения тепловых потерь для тепловых сетей

Месяц	Число часов	Тепловые потери через изоляцию, Гкал	Сумма тепл. потерь с ПСВ, Гкал	Сумма тепловых потерь, Гкал
Январь	744	1 288,2	357,1	1 645,3
Февраль	672	1 211,0	332,6	1 543,7
Март	744	1 113,3	311,5	1 424,8
Апрель	720	920,6	265,7	1 186,3
Май	644	725,7	308,2	1 033,9
Июнь	619	654,0	298,0	952,1
Июль	643	642,4	308,2	950,6
Август	643	642,9	308,2	951,0
Сентябрь	619	652,1	298,0	950,1
Октябрь	744	868,7	274,6	1 143,3
Ноябрь	720	980,3	291,4	1 271,7
Декабрь	744	1 104,0	316,0	1 420,0
Годовые значения	8256	10 803,2	3 669,4	14 472,7

Как видно, в настоящее время тепловые потери в зоне теплоснабжения котельной составляют 4%.

п) предписания надзорных органов по запрещению дальнейшей эксплуатации участков тепловой сети и результаты их исполнения

В настоящее время по данным теплоснабжающих организаций предприятия надзорных органов по запрещению дальнейшей эксплуатации тепловых сетей отсутствуют.

р) описание типов присоединений теплопотребляющих установок потребителей к тепловым сетям с выделением наиболее распространенных, определяющих выбор и обоснование графика регулирования отпуска тепловой энергии потребителям

Схема присоединения потребителей тепла:

- зависимая - 94,6 %;
- независимая - 5,4 %

К тепловым сетям района присоединено 145 абонентских вводов, из которых 23 имеют приборы учета потребления тепла.

Все системы горячего водоснабжения подключены по закрытой двухступенчатой смешанной схеме.

с) сведения о наличии коммерческого приборного учета тепловой энергии, отпущенной из тепловых сетей потребителям, и анализ планов по установке приборов учета тепловой энергии и теплоносителя

Все ЦТП и индивидуальные тепловые пункты в зонах теплоснабжения котельных оснащены приборами коммерческого учета.

т) анализ работы диспетчерских служб теплоснабжающих (теплосетевых) организаций и используемых средств автоматизации, телемеханики и связи

Диспетчерская служба выполняет следующие функции:

- управление гидравлическими режимами магистральных тепловых сетей на выходе из котельной;
- регулирование температуры в подающем трубопроводе тепломагистрали на город на выходе с котельной.

Диспетчерская служба удовлетворительно справляется со своей задачей.

у) уровень автоматизации и обслуживания центральных тепловых пунктов, насосных станций

Все ЦТП оборудованы:

- терморегуляторами системы ГВС, которые обеспечивают поддержание температуры горячей воды в заданном диапазоне регулирования;
- регуляторами перепада давления в системе отопления;
- автоматизированной системой телеметрического контроля и управления технологическими процессами, которая обеспечивает создание информационной сети о состоянии технологического объекта, отчет по коммерческим узлам учета энергоресурсов, прогнозирование, обнаружение и оповещение об аварийных ситуациях с выводом всей необходимой информации диспетчеру через программу «Телескоп+».

ф) сведения о наличии защиты тепловых сетей от превышения давления

Защита оборудования котельной, магистральной тепловой сети и потребителей от повышения давления осуществляется предохранительными клапанами.

Для защиты потребительского оборудования абонентов от недопустимого превышения давления во всех ЦТП на обратных трубопроводах систем отопления и ГВС устанавливаются устройства для сброса давления - предохранительные клапаны.

х) перечень выявленных бесхозных тепловых сетей и обоснование выбора организации, уполномоченной на их эксплуатацию

В зоне действия котельной бесхозных сетей не выявлено.

ЧАСТЬ 4 ЗОНЫ ДЕЙСТВИЯ ИСТОЧНИКОВ ТЕПЛОВОЙ ЭНЕРГИИ

Зона теплоснабжения котельного цеха ПП «Смоленская ТЭЦ-2» приведена на рисунке 1.8.

Как видно, система теплоснабжения котельного цеха Смоленской ТЭЦ-2 обеспечивает теплом 15 % тепловых нагрузок зоны централизованного теплоснабжения, или около 10 % всей тепловой нагрузки в г. Смоленске.



Рисунок 1.8 - Зона теплоснабжения котельного цеха ПП «Смоленская ТЭЦ-2»

ЧАСТЬ 5 ТЕПЛОВЫЕ НАГРУЗКИ ПОТРЕБИТЕЛЕЙ ТЕПЛОВОЙ ЭНЕРГИИ, ГРУПП ПОТРЕБИТЕЛЕЙ В ЗОНАХ ДЕЙСТВИЯ ИСТОЧНИКОВ ТЕПЛОВОЙ ЭНЕРГИИ

а) значения потребления тепловой энергии в расчетных элементах территориального деления при расчетных температурах наружного воздуха

Присоединенная тепловая нагрузка котельного цеха ПП «Смоленская ТЭЦ-2» приведена в таблице 1.50.

Таблица 1.50 - Присоединенная тепловая нагрузка к тепловой сети

Тип теплоносителя, его параметры	Присоединенная тепловая нагрузка к тепловой сети, Гкал/ч															
	2009				2010				2011				2012			
	отоп.-вент.	ГВС	технология	сумма	отоп.-вент.	ГВС	технология	сумма	отоп.-вент.	ГВС	технология	сумма	отоп.-вент.	ГВС	технология	сумма
Сетевая вода	130,5	5,8	0	136,3	130,9	5,9	0	136,8	131,5	5,9	0	137,4	115,4	15,4	0	130,8
Пар 2,5-7 кгс/см ²	23	1	9,8	33,8	23	1	9,8	33,8	24,3	1,1	9,8	35,2	19,2	2,0	6,7	27,9

Потребителями тепловой энергии котельной являются как жилищно-коммунальный сектор (ЖКС), так и промышленные предприятия.

Распределение договорных тепловых нагрузок в сетевой воде по элементам территориального деления г. Смоленска с разбивкой по видам теплопотребления представлено в таблице 1.51.

Таблица 1.51 - Договорная тепловая нагрузка в сетевой воде котельного цеха по элементам территориального деления

Наименование (номер микрорайона (поселка))	Договорная тепловая нагрузка, Гкал/ч			
	отопление	технология	среднечасовое ГВС	Суммарная нагрузка
Заднепровский	115,4	0	15,4	130,8

б) случаи (условия) применения отопления жилых помещений в многоквартирных домах с использованием индивидуальных квартирных источников тепловой энергии

Применение индивидуального поквартирного теплоснабжения в зоне котельного цеха ПП «Смоленская ТЭЦ-2» не выявлено.

в) значения потребления тепловой энергии в расчетных элементах территориального деления за отопительный период и за год в целом

В таблице 1.52 представлены значения потребления тепловой энергии в расчетных элементах территориального деления г. Смоленска за отопительный период и за год в целом.

Таблица 1.52 - Расчетные значения потребления тепловой энергии в зоне действия котельного цеха ТЭЦ-2 по месяцам 2012 г.

Период	Отпуск тепла за месяц 2012 г., Гкал		Среднечасовой отпуск тепла, Гкал/ч	
	горячей водой	паром	горячей водой	паром
Январь	43386	12662	58,3	17,0
Февраль	45078	12302	64,8	17,7
Март	35029	11262	47,1	15,1
Апрель	24714	8070	34,3	11,2
Май	0	5359	0,0	7,2
Июнь	0	5251	0,0	7,3
Июль	0	5053	0,0	6,8
Август	0	5241	0,0	7,0
Сентябрь	6570	5670	9,1	7,9
Октябрь	23792	12087	32,0	16,2
Ноябрь	33982	9584	47,2	13,3
Декабрь	46551	13461	62,6	18,1
2012 год	259910	106002	29,6	12,1

г) значение потребления тепловой энергии при расчетных температурах наружного воздуха в зонах действия источников тепловой энергии

Суммарная тепловая нагрузка потребителей зоны теплоснабжения котельного цеха по заключенным договорам (по состоянию на 01.04.2012) составила 130,8 Гкал/ч в сетевой воде и 27,9 Гкал/ч – в паре.

В таблице 1.53 приведены достигнутые максимумы тепловой нагрузки (с учетом собственных и хозяйственных нужд).

Таблица 1.53 – Достигнутые максимумы тепловой нагрузки (с учетом собственных и хозяйственных нужд)

Дата максимума тепловой нагрузки	Тепловая нагрузка, Гкал/ч	Температура наружного воздуха, °С
27 января 2010	108,2 ГВ – 83,8; пар – 24,4	-21,7
20 февраля 2011	102,4 ГВ – 80,5; пар – 21,9	-17,5
4 февраля 2012	103,5 ГВ – 81,4; пар – 22,1	-20,6

Сопоставление договорной и фактической, приведенной к расчетным условиям, тепловой нагрузки приведено в таблице 1.54.

Таблица 1.54 - Сопоставление договорной и фактической, приведенной к расчетным условиям, тепловой нагрузки

Теплоноситель	Договорная тепловая нагрузка со среднечасовым ГВС, Гкал/ч	Достигнутый максимум, Гкал/ч	Фактическое теплопотребление, приведенное к расчетной температуре наружного воздуха (с потерями), Гкал/ч	Соотношение фактического теплопотребления (без учета тепловых потерь) и договорных тепловых нагрузок, %
Сетевая вода	130,8	81,4	97,4	71
Пар	27,9	22,1	23,8	68

д) существующие нормативы потребления тепловой энергии для населения на отопление и горячее водоснабжение

Нормы потребления тепловой энергии являются едиными для всего города и приведены в приложении Г.

ЧАСТЬ 6 БАЛАНСЫ ТЕПЛОВОЙ МОЩНОСТИ И ТЕПЛОВОЙ НАГРУЗКИ В ЗОНАХ ДЕЙСТВИЯ ИСТОЧНИКОВ ТЕПЛОВОЙ ЭНЕРГИИ

а) балансы установленной, располагаемой тепловой мощности и тепловой мощности нетто, потерь тепловой мощности в тепловых сетях и присоединенной тепловой нагрузки по каждому источнику тепловой энергии

Баланс тепловой мощности котельных приведен в таблице 1.55.

Таблица 1.55 - Баланс тепловой мощности котельного цеха

Тепловая мощность, Гкал/ч		Расход тепла на собственные нужды		Расход тепла на хозяйственные нужды		Тепловая мощность котельной нетто, Гкал/ч	Фактические приведенные тепловые нагрузки потребителей с паром и тепловыми потерями, Гкал/ч	Резерв / дефицит от фактических нагрузок, Гкал/ч
установленная	располагаемая	Гкал/ч	т/ч	Гкал/ч	т/ч			
191,3	191,3	9,6	13,7	0,3	0,4	181,4	121,2	60,2

б) резерв и дефицит тепловой мощности нетто по каждому источнику тепловой энергии

Резерв тепловой мощности в зоне действия источника тепла приведен в таблице 1.55.

в) гидравлические режимы, обеспечивающие передачу тепловой энергии от источника тепловой энергии до самого удаленного потребителя и характеризующие существующие возможности (резервы и дефициты по пропускной способности) передачи тепловой энергии от источника к потребителю

Расчет гидравлических режимов в теплосетях котельного цеха ТЭЦ-2 (приведен в приложении В) показал, что при существующих теплогидравлических режимах располагаемых перепадов даже у самых удаленных потребителей достаточно для обеспечения их качественного теплоснабжения.

г) причины возникновения дефицитов тепловой мощности и последствий влияния дефицитов на качество теплоснабжения

Дефицит тепловой мощности отсутствует.

д) резерв тепловой мощности нетто источников тепловой энергии и возможность расширения технологических зон действия источников с резервами тепловой мощности нетто в зоны действия с дефицитом тепловой мощности

В настоящее время резерв тепловой мощности котельного цеха составляет 60,2 Гкал/ч. При необходимости часть тепловой нагрузки с паровой котельной может быть передана на водогрейную котельную.

ЧАСТЬ 7. БАЛАНС ТЕПЛОНОСИТЕЛЯ

а) утвержденные балансы производительности водоподготовительных установок теплоносителя для тепловых сетей и максимального потребления теплоносителя в теплоиспользующих установках потребителей в перспективных зонах действия систем теплоснабжения и источников тепловой энергии

ХВО работает по схеме: механическая фильтрация в мехфильтрах, Н-катионирование с «голодной» регенерацией фильтров 2-х ступенчатое Na-катионирование – для паровой котельной, механические и ионитовые фильтры работают по параллельной схеме.

ХВО для подпитки теплосети работает по схеме: механическая фильтрация в мехфильтрах, Н-катионирование с «голодной» регенерацией, одноступенчатое Na-катионирование.

Расчетная производительность водоподготовительной установки для подпитки тепловой сети на котельной - 60 т/ч.

Баланс производительности водоподготовительных установок теплоносителя, установленных на теплоисточниках, и максимально-часовой подпитки тепловых сетей приведен в таблице 1.56.

Таблица 1.56 - Баланс производительности водоподготовительных установок и максимально-часовых технологических потерь теплоносителя тепловых сетей

Зона действия источников тепловой энергии	Размерность	Котельный цех ТЭЦ-2
Производительность ВПУ	т/ч	100
Средневзвешенный срок службы	лет	40
Располагаемая производительность ВПУ	т/ч	100
Потери располагаемой производительности	%	0
Собственные нужды	т/ч	11,4
Всего подпитка тепловой сети, в т.ч.:	м ³ /ч	29,8
- нормативные утечки теплоносителя	м ³ /ч	28,5
- сверхнормативные утечки теплоносителя	м ³ /ч	1,3
Отпуск теплоносителя из тепловых сетей на цели горячего водоснабжения (для открытых систем теплоснабжения)	м ³ /ч	-
Максимум подпитки тепловой сети в эксплуатационном режиме	м ³ /ч	28,5
Максимальная подпитка тепловой сети в период повреждения участка	м ³ /ч	98,31
Резерв (+)/дефицит (-) ВПУ	м ³ /ч	70,2

Зона действия источников тепловой энергии	Размерность	Котельный цех ТЭЦ-2
Доля резерва	%	70,2
Всего подпитка тепловой сети, в т.ч.:	м ³ /год	226 154
- нормативные утечки теплоносителя	м ³ /год	216 315
- сверхнормативные утечки теплоносителя	м ³ /год	9 839
- отпуск теплоносителя из тепловых сетей на цели горячего водоснабжения (для открытых систем теплоснабжения)	тыс.т/год	-

Как видно сверхнормативная подпитка по зоне теплоснабжения котельного цеха ТЭЦ-2 составляет 4% от фактической величины подпитки, что свидетельствует о неудовлетворительном состоянии некоторых участков и узлов теплосетей.

б) утвержденные балансы производительности водоподготовительных установок теплоносителя для тепловых сетей и максимального потребления теплоносителя в аварийных режимах систем теплоснабжения

В соответствии со СНиП 41-02-2003 «Тепловые сети» (п. 6.17) в закрытых системах теплоснабжения аварийная подпитка в количестве 2 % от объема воды в тепловых сетях и присоединенных к ним систем теплопотребления осуществляется химически не обработанной и недеаэрированной водой и не влияет на производительность ВПУ.

ЧАСТЬ 8 ТОПЛИВНЫЕ БАЛАНСЫ ИСТОЧНИКОВ ТЕПЛОВОЙ ЭНЕРГИИ И СИСТЕМА ОБЕСПЕЧЕНИЯ ТОПЛИВОМ

а) описание видов и количества используемого основного топлива

Таблица 1.57 – Описание видов и количества топлива

Вид топлива			Количество использованного топлива за 2012 год, т/т		
основное	резервное	аварийное	основное	резервное	аварийное
Газ природный	Мазут топочный	-	61809,9	13,8	-

Как видно, доля природного газа составляет около 100 % в топливном балансе котельной.

б) описание видов резервного в соответствии с нормативными требованиями

Резервное топливо - мазут.

в) описание особенностей характеристик топлив в зависимости от мест поставки

ООО «Смоленск Облгаз»

Характеристика природного газа:

низшая теплота сгорания –8159 ккал (август 2013 года).

Характеристика мазута:

Плотность мазута – Емкость №1 - 0,9734 т/м³;

Емкость №2- 0,9629 т/м³;

Емкость №3 – 0,9609 т/м³;

Емкость №4 – 0,932 т/м³ (Данные за август 2013 года)

низшая теплота сгорания – 9682 ккал.

г) анализ поставки топлива в периоды расчетных температур наружного воздуха

Сложности с обеспечением теплоисточника топливом в периоды расчетных температур наружного воздуха в городе отсутствуют.

ЧАСТЬ 9 НАДЕЖНОСТЬ ТЕПЛОСНАБЖЕНИЯ

а) описание показателей, определяемых в соответствии с методическими указаниями по расчету уровня надежности и качества поставляемых товаров, оказываемых услуг для организаций, осуществляющих деятельность по производству и (или) передаче тепловой энергии

Надежность работы действующих теплосетей для каждой зоны определяется в соответствии со СНиП 41-02-2003 «Тепловые сети» по трём критериям:

- вероятность безотказной работы (Р) - способность системы не допускать отказов, приводящих к падению температуры в отапливаемых помещениях жилых и общественных зданиях ниже +12°C, в промышленных зданиях ниже 8 °С, более числа раз, установленных нормативами. Нормативная величина для тепловых сетей 0,9;

- живучесть системы (Ж) – способность системы сохранять свою работоспособность в аварийных условиях, а также более длительных остановов (более 54 ч).

б) анализ аварийных отключений потребителей

Ограничений в подаче тепла не отмечено.

в) анализ времени восстановления теплоснабжения потребителей после аварийных отключений

Среднее время, затраченное на восстановление теплоснабжения, не превысило 36 часов.

г) графический материал (карты-схемы тепловых сетей и зон ненормативной надежности и безопасности теплоснабжения)

Подробный расчет надежности системы теплоснабжения котельного цеха ТЭЦ-2 приведен в приложении Д.

ЧАСТЬ 10 ТЕХНИКО-ЭКОНОМИЧЕСКИЕ ПОКАЗАТЕЛИ ТЕПЛОСНАБЖАЮЩИХ И ТЕПЛОСЕТЕВЫХ ОРГАНИЗАЦИЙ

Сведения о технико-экономических показателях работы котельной приведены в таблице 1.58.

Таблица 1.58 - Сведения о технико-экономических показателях работы котельной

Наименование показателя	Годы						
	2006 г.	2007 г.	2008 г.	2009 г.	2010 г.	2011 (I п/г)	
1 Установленная тепловая мощность, Гкал	259	259	259	259	259	259	
в том числе							
1.1 паровых котлов, т/ч	235	235	235	235	235	235	
1.2 водогрейных котлов, Гкал/ч	100	100	100	100	100	100	
2 Отпуск тепла потребителям, всего, Гкал	549378	454633	403 803	404 651	415 954	245 298	
3 Суммарный расход сырой воды на собственные нужды, т	744412	559231	935 242	971 125	1 034 500	609 571	
4 Расход химочищенной воды, т	312832	267329	236 484	237 745	243 176	126 091	
5 Расход воды на другие производственные нужды, т	34260	30649	449178	469959	451230		
6 Расход подпиточной воды теплосети, т	265819	129850	167 734	193 437	283 188	172 362	
7 Расход воды на восполнение потерь в тепловой схеме, т	47531	39212	234605	240490	243176		
8 Расход топлива, т у. т	Н	90758	75191	67192,9	67343,5	69243,2	40834,3
	Ф	90758	75191	67192,9	67477,2	69245,4	40834,3
в том числе							
8.1 природный газ	тыс. м ³	75129	65751	58688	58372	60431	40834,3
	т у.т.	85974	75191	67152,1	66865,9	69238,2	35651
	%	94,7	100	99,9	99,01	99,99	100
8.2 мазут топочный	т	3904	0	30	449	5	0
	т у.т.	4783	0	40,8	611,3	7	0
	%	5,3	0	0,1	0,9	0,01	0
9 Удельный расход топлива на отпуск теплоэнергии, кг у.т./Гкал	Н	165,20	165,39	165,39	166,42	166,47	166,47
	Ф	165,20	165,39	166,40	166,75	166,47	166,47
10 Экономия (-), перерасход (+), т у. т		0	0	0	133,7	2,2	0
11 Расход электроэнергии на собственные нужды на отпуск теплоэнергии, тыс.кВт·ч		14931	12627	11016,69	11047,7	11674,82	6649,494
12 Удельный расход электроэнергии на отпуск тепла, кВтч/Гкал		27,18	27,77	27,28	27,30	28,07	27,11
13 Максимальная тепловая нагрузка, Гкал/ч		153,0	135,6	100,2	102,54	108,2	102,4
14 Минимальная тепловая нагрузка, Гкал/ч		9	7,4	6,8	7,2	6,7	
15 Число часов в работе, ч/год, в том числе							
15.1 паровые котлы		21917	19150	14520	14393	13730	
15.2 водогрейные котлы		8271	6514	8247	7436	7583	
16 Количество пусков паровых котлов		59	43	25	27	26	
17 Коэффициент использования тепловой мощности котлов, (пар.кот. / водогр. кот.) %		27,7/ 23,4	24,8/ 16,6	16,6/ 23,1	16,1/ 24,3	14,1/ 29,1	
18 Теплота сгорания сожженного топлива, (Q_H^p), в том числе							
18.1 природный газ (ккал/м ³)		8010	8005	8010	8018,6	8020	8018
18.2 мазут, ккал/кг		9530	9530	9530	9530	9792	
19 Себестоимость тепловой энергии, руб./Гкал в том числе		356,98	438,18	550,20	626,48	755,78	785,87
19.1 топливная составляющая, %		54,0	3,4	52,3	53,7	57,2	62,07
19.2 условно-постоянные расходы, %		46	46,6	47,6	46,3	42,8	37,93
21 Численность промышленно-производственного персонала (ср.списочная)*		252	228	217	238	237	235

Примечание - * В 2007 г. – 24 чел АУП переведены в ИД

Основные технико-экономические показатели котельного цеха ПП «Смоленская ТЭЦ-2» сведены в таблице 1.59.

Таблица 1.59– Показатели экономичности котельной в 2007 - 2012 гг.

Год	Отпущено т/э, Гкал	Расход э/э на собственные нужды		Удельный расход э/э		Фактический удельный расход условного топлива	
		на выработку э/э, тыс.кВт*ч	на отпуск т/э, тыс.кВт*ч	на выработку единицы э/э, %	на отпуск единицы т/э, кВт*ч/Гкал	на отпущенную э/э, г у. т./кВт*ч	на отпущенную т/э, кг у. т./Гкал
2012	365912	-	9371	-	25,61	-	168,96
2011	392556	-		-		-	166,47
2010	415954	-	11675	-	28,07	-	166,47
2009	404651	-	11048	-	27,30	-	166,75
2008	403803	-	11017	-	27,28	-	166,40
2007	454633	-	12627	-	27,77	-	165,39

ЧАСТЬ 11 ЦЕНЫ (ТАРИФЫ) В СФЕРЕ ТЕПЛОСНАБЖЕНИЯ

а) динамика утвержденных тарифов, устанавливаемых органами исполнительной власти субъекта Российской Федерации в области государственного регулирования цен (тарифов) по каждому из регулируемых видов деятельности и по каждой теплосетевой и теплоснабжающей организации с учетом последних 3 лет

Динамика утвержденных тарифов приведена в таблице 1.35.

б) структура цен (тарифов), установленных на момент разработки схемы теплоснабжения

Таблица 1.60 - Структура затрат на производство теплоэнергии за 2008-2012 гг. (в тыс. руб.)

Статьи затрат	2008 г		2009 г		2012 г	
	план	факт	план	факт	план	факт
1. Отпуск тепла, Гкал	446332	403803	452998	404651	496014	415954
2. Топливо	128425	116250,7	154722	136020,9	210247	175959,7
3. Энергия со стороны	18711	18463,9	23635	22786,5	25800	30271,2
4. Вода на технологические цели	0	0	0	0	0	0
5. Услуги производ. характера	32955	29931,4	34295	31041,8	36726	36797,4
6. Вспомогательные материалы	17411	16997,8	22810	19653,6	17017	15524,3
7. Фонд оплаты труда	20585	20735,8	24575	26559	30309	30128,5
8. Отчисления на соцстрах	5484	5395,3	6076	6707,5	7880	8074,9
9. Аморт. основных средств	2075	2058,1	2188	2175,5	4385	5562,7
10. Прочие денежные расходы	10538	9342,9	5420	5100,2	6213	6463,4

Статьи затрат	2008 г		2009 г		2012 г	
	план	факт	план	факт	план	факт
11.Плата за выбросы и сбросы	175	155,7	230	210,5	200	197,2
12.Плата за землю	2800	2799,2	3175	3197,3	5000	5323,6
13.Страхов.от несч. случаев	41	41,5	49	53,2	61	66,5
14.Итого затрат	239200	222172,3	277175	253506	343838	314369,4
15.Себестоимость 1 Гкал	535,92	550,20	611,87	626,48	693,20	755,78

в) плата за подключение к системе теплоснабжения и поступление денежных средств от осуществления указанной деятельности

Плата за подключение к системе теплоснабжения, утвержденная для ООО «Смоленская ТСК» на 2013 год, составила 2 451,47 руб/(Гкал/час) (без НДС).

В 2013 году Поступило денежных средств в качестве платы за подключение 17 251 934,14 руб.

г) плата за услуги по поддержанию резервной тепловой мощности, в том числе для социально значимых категорий потребителей

Плата за услуги по поддержанию резервной тепловой мощности с потребителей тепловой энергии котельного цеха ПП «Смоленской ТЭЦ-2» не осуществляется.

Муниципальные котельные

ЧАСТЬ 2. ИСТОЧНИКИ ТЕПЛОВОЙ ЭНЕРГИИ

В городе действует 63 муниципальных котельные, которые находятся в ведении МУП «Смоленсктеплосеть».

а) структура основного оборудования

Установленное на теплоисточниках основное оборудование приведено в таблице 1.61.

Таблица 1.61 – Характеристика муниципальных котельных

Наименование и адрес котельной	Тип и марка котлов, шт.х тип	Производительность котлов, Гкал/ч	Установленная мощность, Гкал/ч
№ 1 Н-Неман, 6	12хКВТС-1	0,8	9,6
№ 2 Ак. Петрова, 9	6хКВТС-1	0,8	4,8
№ 4 Ак. Петрова, 2	5хКВТС-1	0,8	4,0
№ 5 Нахимова, 5	6хКВТС-1	0,8	4,8
№ 6 2-ой Краснофл. пер., 38	4хКВТС-1	0,8	3,2
№ 7 Вяземская, 5	6хКВТС-1, 2хКСВ-1,86	0,8 1,6	8,0
№ 8 Парковая, 20	2хКВТС-1, 2хКВТС-0,5	0,8 0,4	2,4
№ 12 Вишенки	4хКВГ-2.32-95Н	2,0	8,0
№ 13 Обл. больн. Гагарина, 27	2хДКВР-4/13	2,8	5,6

Наименование и адрес котельной	Тип и марка котлов, шт.х тип	Производительность котлов, Гкал/ч	Установленная мощность, Гкал/ч
№ 14 Гедеоновка	3хДКВР-2,5/13	2,2	6,6
№ 15 Кловская, 46	1хТВГ-1,5, 3хКВТС-1, 2хКву 2/95	1,376 0,8 2,0	7,78
№ 16 Кловская, 19	4хКВТС-1	0,8	3,2
№ 18 Гарабурды, 13	9хКВТС-1 3хТВГ-1,5	0,8 1,376	11,33
№ 19 Ситники 1 М.Еременко, 22	8хКВТС-1	0,8	6,4
№ 20 Ситники 2 М.Еременко, 44	8хКВТС-1	0,8	6,4
№ 21 Ситники 3 М. Городнянского,1	2хТВГ-8М, 1хКВГ-6,5	8,5 6,5	23,5
№ 23 СШ № 19 Лукина,19	1хКВТС-1; 1хКВТС-0,5	0,8 0,5	1,3
№ 24 СШ № 10 Гастелло,10	4хКВТС-1	0,8	3,2
№ 25 Баня № 5 Зя Северная	2хКВТС-1	0,8	1,6
№ 26 1я Гор Больница, Фрунзе, 40	2хЕ 1-0,9Г-3	0,5	1,0
№ 27 Сан. Лесн. Школа Красный бор	1хКВТС-1 , 1хКВТС-0,5	0,8 0,5	1,3
№ 28 Дубровенская шк.-интернат	4хКВТС-1	0,8	3,2
№ 29 СШ № 5 Красный бор	2хКВТС-1	0,8	1,6
№ 30 Д/сад № 6 Красный бор	2хКВТС-1	0,8	1,6
№ 31 Дом ребенка Красный бор	3хКВТС-1	0,8	2,4
№ 32 ЖБИ Соболева,116	2хКВ-ГМ-2,32- 115М	2,0	4,0
№ 33 СШ № 18 Рабочая.4 п. Гнездово	4хКВТС-1	0,8	3,2
№ 34 2-й Краснофлотский пер., 2	6хКВТС-1	0,8	4,8
№ 35 Лавочкина, 39	6хКВ-ГМ-1,16	1,0	6,0
№ 36 Ситники 4, Лавочкина, 546	4хКСВ-2,9Г	2,5	10,0
№ 37 Торфопредприятие, 44	3хКВТС-1	0,8	2,4
№ 38 М.Краснофлотская, 33	6хКВТС-1	0,8	4,8
№ 39 Строгань, 7	6хКВТС-1	0,8	4,8
№ 40 Миловидово	5хКВТС-1	0,8	4,0
№ 41 4-й Краснофлотский пер., 4а	5хКВТС-1	0,8	3,4
№ 42 Лавочкина, 47/1	4хКВТС-1	0,8	3,2
№ 43 Ракитная ул. Энергетиков, 1	4хБратск-1	0,86	3,44
№ 44 Радищева, 14а	3хКВТС-1	0,8	2,4
№ 45 Николаева, 21б крышная	4хКВМ-125ГН	0,107	0,43
№ 46 Гнездово	2хДКВР-20/13- 115ГМ	11,4	22,8
№ 47 Николаева, 27а крышная	7хКВМ-125ГН	0,107	0,75
№ 50 Смолмебель Соболева,113	2хДКВР -10/13, 1хКВ-Г-3,48-95Н	8,0 3,0	19,0
№ 51 Автобаза № 5	2хДКВР-2,5/13	1,44	2,88
№ 52 Революционная, 8	2хКВ-ГМ-0,87	0,65	1,29
№ 53 Н-Неман, 1	4хКВ-1/95	1,0	4,0
№ 54 З.Космодемьянской, 4	4хКва-2,5	2,16	8,64
№ 55 Краснинское ш.,3б	2хDynaterm 3200	2,65	5,3
№ 56 Коминтерна	2хHP-18 3хКСВа-1	0,8 0,86	4,18
№ 57 Юннатов, 5	2хPREXTERM-350	0,3	0,6
№ 59 Гагарина, 26 (1)	1хPREXTERM- 470, 1хPREXTERM-400	0,404 0,344	0,75
№ 60 Гагарина, 26 (П)	3хPREXTERM-470	0,40	1,21

Наименование и адрес котельной	Тип и марка котлов, шт.х тип	Производительность котлов, Гкал/ч	Установленная мощность, Гкал/ч
№ 61 Гагарина, 26 (Ш)	3хPREXTERM-350	0,30	0,9
№ 63 Гагарина, 76	2хPREXTERM-250	0,215	0,43
№ 64 Дохтурова, 29	2хPREXTERM-550	0,475	0,95
№ 65 Николаева, 27 а,в	5хКВМ-125ГН	0,107	0,54
№ 66 Колхозный пер, 48	2хКВ-3,0	2,58	5,16
№ 67 Нахимова,18	4хКВГ-2,32-95Н	2,0	8,0
№ 68 Кловка, 27	2хКВГ-1,1-115	0,95	1,9
№ 69 Московский большак, 12	2хИШМА-50	0,04	0,08
Октября, 46 (Хладосервис)	2хКВГМ -1,0-115Н	0,86	1,72
№ 72 Станционная, 1 БМК	2хКВГМ-1,5-115	1,29	2,58
№ 73 Сортировка БМК	3хWolf Dynaterm 5000	5,0	15,0
"ОАО ЦИБ 79"	3хДКВР-4/13	3,4	10,2

б) параметры установленной тепловой мощности теплофикационного оборудования и теплофикационной установки

Теплофикационная мощность на котельных не установлена.

в) ограничения тепловой мощности и параметры располагаемой тепловой мощности

Сопоставление установленной и располагаемой мощности котельных приведено в таблице 1.62. Как видно из таблицы, ограничения тепловой мощности на котельных отсутствуют, параметры располагаемой тепловой мощности соответствуют параметрам установленной тепловой мощности.

Таблица 1.62 – Сопоставление установленной и располагаемой мощности

Наименование и адрес котельной	Установленная мощность, Гкал/ч	Располагаемая мощность, Гкал/ч	Отклонение
№ 1 Н-Неман, 6	9,6	9,6	0
№ 2 Ак. Петрова, 9	4,8	4,8	0
№ 4 Ак. Петрова, 2	4,0	4,0	0
№ 5 Нахимова, 5	4,8	4,8	0
№ 6 2-ой Краснофл. пер., 38	3,2	3,2	0
№ 7 Вяземская, 5	8,0	8,0	0
№ 8 Парковая, 20	2,4	2,4	0
№ 12 Вишенки	8,0	8,0	0
№ 13 Обл. больн. Гагарина, 27	5,6	5,6	0
№ 14 Геденовка	6,6	6,6	0
№ 15 Кловская, 46	7,78	7,78	0
№ 16 Кловская, 19	3,2	3,2	0
№ 18 Гарабурды, 13	11,33	11,33	0
№ 19 Ситники 1 М.Еременко, 22	6,4	6,4	0
№ 20 Ситники 2 М.Еременко, 44	6,4	6,4	0
№ 21 Ситники 3 М. Городнянского,1	23,5	23,5	0
№ 23 СШ № 19 Лукина,19	1,3	1,3	0
№ 24 СШ № 10 Гастелло,10	3,2	3,2	0

Наименование и адрес котельной	Установленная мощность, Гкал/ч	Располагаемая мощность, Гкал/ч	Отклонение
№ 25 Баня № 5 Зя Северная	1,6	1,6	0
№ 26 1я Гор Больница, Фрунзе, 40	1,0	1,0	0
№ 27 Сан. Лесн. Школа Красный бор	1,3	1,3	0
№ 28 Дубровенская шк.-интернат	3,2	3,2	0
№ 29 СШ № 5 Красный бор	1,6	1,6	0
№ 30 Д/сад № 6 Красный бор	1,6	1,6	0
№ 31 Дом ребенка Красный бор	2,4	2,4	0
№ 32 ЖБИ Соболева,116	4,0	4,0	0
№ 33 СШ № 18 Рабочая.4 п. Гнездово	3,2	3,2	0
№ 34 2-й Краснофлотский пер., 2	4,8	4,8	0
№ 35 Лавочкина, 39	6,0	6,0	0
№ 36 Ситники 4, Лавочкина, 54б	10,0	10,0	0
№ 37 Торфопредприятие, 44	2,4	2,4	0
№ 38 М.Краснофлотская, 33	4,8	4,8	0
№ 39 Строгань, 7	4,8	4,8	0
№ 40 Миловидово	4,0	4,0	0
№ 41 4-й Краснофлотский пер., 4а	4,0	3,4	0
№ 42 Лавочкина, 47/1	3,2	3,2	0
№ 43 Ракитная ул. Энергетиков, 1	3,44	3,44	0
№ 44 Радищева, 14а	2,4	2,4	0
№ 45 Николаева, 21б крышная	0,43	0,43	0
№ 46 Гнездово	22,8	22,8	0
№ 47 Николаева, 27а крышная	0,75	0,75	0
№ 50 Смолмебель Соболева,113	19,0	19,0	0
№ 51 Автобаза № 5	2,88	2,88	0
№ 52 Революционная, 8	1,29	1,29	0
№ 53 Н-Неман, 1	4,0	4,0	0
№ 54 3.Космодемьянской, 4	8,64	8,64	0
№ 55 Краснинское ш.,3б	5,3	5,3	0
№ 56 Коминтерна	4,18	4,18	0
№ 57 Юннатов, 5	0,6	0,6	0
№ 59 Гагарина, 26 (1)	0,75	0,75	0
№ 60 Гагарина, 26 (П)	1,21	1,21	0
№ 61 Гагарина, 26 (Ш)	0,9	0,9	0
№ 63 Гагарина, 76	0,43	0,43	0
№ 64 Дохтурова, 29	0,95	0,95	0
№ 65 Николаева, 27 а,в	0,54	0,54	0
№ 66 Колхозный пер, 48	5,16	5,16	0
№ 67 Нахимова,18	8,0	8,0	0
№ 68 Кловка, 27	1,9	1,9	0
№ 69 Московский большак, 12	0,08	0,08	0

Наименование и адрес котельной	Установленная мощность, Гкал/ч	Располагаемая мощность, Гкал/ч	Отклонение
Октября, 46 (Хладосервис)	1,72	1,72	0
№ 72 Станционная, 1 БМК	2,58	2,58	0
№ 73 Сортировка БМК	15,0	15,0	0
"ОАО ЦИБ 79"	10,2	10,2	0
Всего	309,14	309,14	0

г) объем потребления тепловой энергии (мощности) и теплоносителя на собственные и хозяйственные нужды и параметры тепловой мощности нетто

Объем потребления тепловой энергии (мощности) и теплоносителя на собственные и хозяйственные нужды и параметры тепловой мощности нетто приведены в таблице 1.63.

Таблица 1.63 - Объем потребления тепловой энергии (мощности) и теплоносителя на собственные и хозяйственные нужды и параметры тепловой мощности нетто

Наименование и адрес котельной	Располагаемая мощность, Гкал/ч	Собственные и хозяйственные нужды, Гкал/ч	Тепловая мощность нетто, Гкал/ч
№ 1 Н-Неман, 6	9,6	0,045	9,555
№ 2 Ак. Петрова, 9	4,8	0,027	4,773
№ 4 Ак. Петрова, 2	4,0	0,016	3,984
№ 5 Нахимова, 5	4,8	0,018	4,782
№ 6 2-ой Краснофл. пер., 38	3,2	0,016	3,184
№ 7 Вяземская, 5	8,0	0,031	7,969
№ 8 Парковая, 20	2,4	0,004	2,396
№ 12 Вишенки	8,0	0,02	11,18
№ 13 Обл. больн. Гагарина, 27	5,6	0,02	5,58
№ 14 Гедеоновка	6,6	0,025	6,575
№ 15 Кловская, 46	7,78	0,02	7,76
№ 16 Кловская, 19	3,2	0,013	3,187
№ 18 Гарабурды, 13	11,33	0,045	11,285
№ 19 Ситники 1 М.Еременко, 22	6,4	0,031	6,369
№ 20 Ситники 2 М.Еременко, 44	6,4	0,038	6,362
№ 21 Ситники 3 М. Городнянского, 1	23,5	0,10	23,4
№ 23 СШ № 19 Лукина, 19	1,3	0,002	1,298
№ 24 СШ № 10 Гастелло, 10	3,2	0,005	3,195
№ 25 Баня № 5 Зя Северная	1,6	0,007	1,593
№ 26 1я Гор Больница, Фрунзе, 40	1,0	0,006	0,994
№ 27 Сан. Лесн. Школа Красный бор	1,3	0,003	1,297
№ 28 Дубровенская шк.-интернат	3,2	0,004	3,196
№ 29 СШ № 5 Красный бор	1,6	0,002	1,598
№ 30 Д/сад № 6 Красный бор	1,6	0,001	1,599
№ 31 Дом ребенка Красный бор	2,4	0,002	2,398
№ 32 ЖБИ Соболева, 116	4,0	0,019	3,981
№ 33 СШ № 18 Рабочая.4 п. Гнездово	3,2	0,009	3,191
№ 34 2-й Краснофлотский пер., 2	4,8	0,023	4,777
№ 35 Лавочкина, 39	6,0	0,022	5,978
№ 36 Ситники 4, Лавочкина, 54б	10,0	0,029	9,971
№ 37 Торфопредприятие, 44	2,4	0,005	2,395
№ 38 М.Краснофлотская, 33	4,8	0,018	4,782
№ 39 Строгань, 7	4,8	0,032	4,768
№ 40 Миловидово	4,0	0,010	3,990
№ 41 4-й Краснофлотский пер., 4а	3,4	0,011	3,389

Наименование и адрес котельной	Располагаемая мощность, Гкал/ч	Собственные и хозяйственные нужды, Гкал/ч	Тепловая мощность нетто, Гкал/ч
№ 42 Лавочкина, 47/1	3,2	0,008	3,192
№ 43 Ракитная ул. Энергетиков, 1	3,44	0,006	3,434
№ 44 Радищева, 14а	2,4	0,011	2,389
№ 45 Николаева, 21б крышная	0,43	0,001	0,427
№ 46 Гнездово	22,8	0,08	22,72
№ 47 Николаева, 27а крышная	0,75	0,002	0,747
№ 50 Смолмебель Соболева,113	19,0	0,032	18,968
№ 51 Автобаза № 5	2,88	0,005	2,875
№ 52 Революционная, 8	1,29	0,002	1,288
№ 53 Н-Неман, 1	4,0	0,018	3,982
№ 54 З.Космодемьянской, 4	8,64	0,026	8,614
№ 55 Краснинское ш.,3б	5,3	0,014	5,286
№ 56 Коминтерна	4,18	0,014	4,166
№ 57 Юннатов, 5	0,6	0,001	0,601
№ 59 Гагарина, 26 (1)	0,75	0,0015	0,748
№ 60 Гагарина, 26 (П)	1,21	0,002	1,209
№ 61 Гагарина, 26 (Ш)	0,9	0,002	0,901
№ 63 Гагарина, 76	0,43	0,001	0,429
№ 64 Дохтурова, 29	0,95	0,002	0,944
№ 65 Николаева, 27 а,в	0,535	0,001	0,534
№ 66 Колхозный пер, 48	5,16	0,024	5,136
№ 67 Нахимова, 18	8,0	0,036	7,964
№ 68 Кловка, 27	1,9	0,002	1,898
№ 69 Московский большак, 12	0,08	0,0001	0,082
Октября, 46 (Хладосервис)	1,72	0,003	1,717
№ 72 Станционная, 1 БМК	2,58	0,027	2,553
№ 73 Сортировка БМК	15,0	0,27	14,73
"ОАО ЦИБ 79"	10,2	0,025	10,175
Всего	309,14	1,29	307,85

д) срок ввода в эксплуатацию теплофикационного оборудования, год последнего освидетельствования при допуске к эксплуатации после ремонтов, год продления ресурса и мероприятия по продлению ресурса

В таблице 1.64 приведена краткая характеристика основного оборудования котельных.

Таблица 1.64 – Краткая характеристика основного оборудования котельных

Наименование и адрес котельной	Год ввода в эксплуатацию	Нормативный срок службы (в соответствии с паспортом), лет	Остаточный ресурс оборудования, лет	Средний кпд котлов, %
№ 1 Н-Неман, 6	1998-2008	15	0-10	80,3
№ 2 Ак. Петрова, 9	2003-2009	15	5-11	81,3
№ 4 Ак. Петрова, 2	1995-1997	15	0	79,9
№ 5 Нахимова, 5	2001-2003	15	3-5	79,0
№ 6 2-ой Краснофл. пер., 38	2003, 2007	15	5-9	78,4
№ 7 Вяземская, 5	1993-2004	15	0-6	74,8
№ 8 Парковая, 20	2002-2004	15	4-6	82,5
№ 12 Вишенки	2002-2007	15	4-9	89,5
№ 13 Обл. больн. Гагарина, 27	1971	20	0	90,8

Наименование и адрес котельной	Год ввода в эксплуатацию	Нормативный срок службы (в соответствии с паспортом), лет	Остаточный ресурс оборудования, лет	Средний кпд котлов, %
№ 14 Гедеоновка	1970-1974	20	0	87,9
№ 15 Кловская, 46	1995-2003	14-15	0-5	84,1
№ 16 Кловская, 19	1994-1995	15	0	80,3
№ 18 Гарабурды, 13	1990-2004	14-15	0-6	81,5
№ 19 Ситники 1 М.Еременко, 22	1994-2004	14	0-6	81,7
№ 20 Ситники 2 М.Еременко, 44	1993-2004	15	0-6	80,5
№ 21 Ситники 3 М. Городнянского, 1	1984-1989	14-15	0	90,1
№ 23 СШ № 19 Лукина, 19	1993, 2004	15	0-6	70,1
№ 24 СШ № 10 Гастелло, 10	1990-1994	15	0	82,2
№ 25 Баня № 5 Зя Северная	1993, 2003	15	0-5	70,9
№ 26 1я Гор Больница, Фрунзе, 40	1994	15	0	86,7
№ 27 Сан. Лесн. Школа Красный бор	1993, 2002	15	0-4	62,9
№ 28 Дубровенская шк.-интернат	1995, 2003	15	0-5	76,7
№ 29 СШ № 5 Красный бор	1993	15	0	76,1
№ 30 Д/сад № 6 Красный бор	1993	15	0	62,8
№ 31 Дом ребенка Красный бор	1993	15	0	79,1
№ 32 ЖБИ Соболева, 116	2006	15	8	85,7
№ 33 СШ № 18 Рабочая. 4 п. Гнездо-во	1990, 1992	15	0	77,7
№ 34 2-й Краснофлотский пер., 2	1995-2005	15	0-7	80,6
№ 35 Лавочкина, 39	2007	15	9	94,2
№ 36 Ситники 4, Лавочкина, 54б	1998	15	1	87,6
№ 37 Торфопредприятие, 44	1998-2005	15	1-7	73,9
№ 38 М.Краснофлотская, 33	2003	15	5	75,4
№ 39 Строгань, 7	1992-2005	15	0-7	78,1
№ 40 Миловидово	2003- 2012	15	5-14	78,9
№ 41 4-й Краснофлотский пер., 4а	2002-2009	15	4-11	80,2
№ 42 Лавочкина, 47/1	1998-2003	15	1-5	80,9
№ 43 Ракитная ул. Энергетиков, 1	1989	20	0	82,2
№ 44 Радищева, 14а	1997, 2009	15	0-11	74,7
№ 45 Николаева, 21б крышная	2001	15	3	87,3
№ 46 Гнездово	1978	20	0	92,0
№ 47 Николаева, 27а крышная	2001	15	3	84,5
№ 50 Смолмебель Соболева, 113	1968, 2009	20, 15	0-11	91,1
№ 51 Автобаза № 5	1975	20	0	91,4
№ 52 Революционная, 8	2002, 2009	15	4-11	92,3
№ 53 Н-Неман, 1	2002, 2003	10	0-1	86,4
№ 54 З.Космодемьянской, 4	2005	10	2	92,8
№ 55 Красненское ш., 36	2012	25	24	86,4
№ 56 Коминтерна	1999-2001	15	1-3	87,9

Наименование и адрес котельной	Год ввода в эксплуатацию	Нормативный срок службы (в соответствии с паспортом), лет	Остаточный ресурс оборудования, лет	Средний КПД котлов, %
№ 57 Юннатов, 5	1998	20	5	90,1
№ 59 Гагарина, 26 (1)	1997, 2003	20	4-10	90,8
№ 60 Гагарина, 26 (П)	1998	20	5	90,8
№ 61 Гагарина, 26 (Ш)	1999	20	6	91,0
№ 63 Гагарина, 76	1997	20	4	89,6
№ 64 Дохтурова, 29	1999	20	6	89,8
№ 65 Николаева, 27 а, в	2002	15	4	84,8
№ 66 Колхозный пер, 48	2007	10	4	92,7
№ 67 Нахимова, 18	2004	15	6	91,8
№ 68 Кловка, 27	н/д	15	-	92,5
№ 69 Московский большак, 12	н/д	15	-	86,0
Октября, 46 (Хладосервис)	н/д	15	-	89,6
Станционная, 1 БМК	2010	15	12	92,7
Сортировка БМК	2011	25	23	93,6
"ОАО ЦИБ 79"	1980	20	0	89,9

Высокий уровень износа и низкий коэффициент полезного действия котлов (ниже 80 % почти в каждой четвертой котельной МУП «Смоленсктеплосеть») обуславливают высокий уровень ресурсопотребления, а также рост затрат на эксплуатацию и ремонт оборудования. Оборудование 17 котельных исчерпало свой нормативный срок службы.

В настоящее время требуется модернизация ряда котельных с заменой котлов на новые с КПД не менее 90 %, полной автоматизацией процесса горения, установкой приборов учета тепловой энергии, а также оборудование котельных установками докотловой обработки воды.

е) схема выдачи тепловой мощности, структура теплофикационных установок (если источник тепловой энергии – источник комбинированной выработки тепловой и электрической энергии)

Анализ затрат электрической энергии на отпуск тепловой энергии за период с 2007 по 2012 год показывает их увеличение: по ООО «Смоленская ТСК» с 38,5 до 42,6 кВт·ч/Гкал, по МУП «Смоленсктеплосеть» с 24,7 до 29,6 кВт·ч/Гкал.

Снижение показателей эффективности производства и передачи тепловой энергии свидетельствуют о необходимости наладки существующих систем теплоснабжения города Смоленска.

ж) способ регулирования отпуска тепловой энергии от источников тепловой энергии с обоснованием выбора графика изменения температур теплоносителя

Температурный график отпуска тепла на нужды отопления от котельных №№ 21, 55, 66, 72, 73 составляет 115/70 °С, от остальных котельных – 95/70 °С.

з) среднегодовая загрузка оборудования

Сопоставление тепловой мощности нетто, фактической среднегодовой загрузки оборудования и договорной максимально-часовой тепловой нагрузки со среднечасовым ГВС за 2012 год приведено в таблице 1.65.

Таблица 1.65 - Сопоставление располагаемой тепловой мощности, среднегодовой загрузки оборудования и договорной максимально-часовой тепловой нагрузки

Наименование и адрес котельной	Тепловая мощность нетто, Гкал/ч	Фактическая за 2012 г. среднегодовая загрузка оборудования, Гкал/ч	Договорная тепловая нагрузка, Гкал/ч
№ 1 Н-Неман, 6	9,555	1,99	5,21
№ 2 Ак. Петрова, 9	4,773	1,20	2,79
№ 4 Ак. Петрова, 2	3,984	0,72	1,89
№ 5 Нахимова, 5	4,782	0,82	2,67
№ 6 2-ой Краснофл. пер., 38	3,184	0,72	1,54
№ 7 Вяземская, 5	7,969	1,36	3,24
№ 8 Парковая, 20	2,396	0,21	0,56
№ 12 Вишенки	11,18	1,15	2,95
№ 13 Обл. больн. Гагарина, 27	5,58	0,29	0,20
№ 14 Гедеоновка	6,575	1,03	2,22
№ 15 Кловская, 46	7,76	0,88	1,92
№ 16 Кловская, 19	3,187	0,41	1,57
№ 18 Гарабурды, 13	11,285	2,10	5,47
№ 19 Ситники 1 М.Еременко, 22	6,369	1,37	2,96
№ 20 Ситники 2 М.Еременко, 44	6,362	1,64	3,64
№ 21 Ситники 3 М. Городнянского, 1	23,4	4,23	10,57
№ 23 СШ № 19 Лукина, 19	1,298	0,09	0,29
№ 24 СШ № 10 Гастелло, 10	3,195	0,22	0,78
№ 25 Баня № 5 Зя Северная	1,593	0,09	0,13
№ 26 1я Гор Больница, Фрунзе, 40	0,994	0,08	0,07
№ 27 Сан. Лесн. Школа Красный бор	1,297	0,10	0,24
№ 28 Дубровенская шк.-интернат	3,196	0,18	0,48
№ 29 СШ № 5 Красный бор	1,598	0,11	0,39
№ 30 Д/сад № 6 Красный бор	1,599	0,03	0,06
№ 31 Дом ребенка Красный бор	2,398	0,09	0,16
№ 32 ЖБИ Соболева, 116	3,981	0,82	1,86
№ 33 СШ № 18 Рабочая.4 п. Гнездо-во	3,191	0,35	0,92
№ 34 2-й Краснофлотский пер., 2	4,777	1,06	2,60
№ 35 Лавочкина, 39	5,978	1,00	2,29
№ 36 Ситники 4, Лавочкина, 54б	9,971	1,39	3,19
№ 37 Торфопредприятие, 44	2,395	0,21	0,67
№ 38 М.Краснофлотская, 33	4,782	0,82	2,63

Наименование и адрес котельной	Тепловая мощность нетто, Гкал/ч	Фактическая за 2012 г. среднегодовая загрузка оборудования, Гкал/ч	Договорная тепловая нагрузка, Гкал/ч
№ 39 Строгань, 7	4,768	1,43	3,60
№ 40 Миловидово	3,990	0,39	0,95
№ 41 4-й Краснофлотский пер., 4а	3,389	0,49	1,41
№ 42 Лавочкина, 47/1	3,192	0,41	1,01
№ 43 Ракитная ул. Энергетиков, 1	3,434	0,24	0,67
№ 44 Радищева, 14а	2,389	0,47	1,29
№ 45 Николаева, 21б крышная	0,427	0,06	0,31
№ 46 Гнездово	22,72	3,38	7,69
№ 47 Николаева, 27а крышная	0,747	0,12	0,59
№ 50 Смолмебель Соболева, 113	18,968	1,52	4,26
№ 51 Автобаза № 5	2,875	0,16	0,53
№ 52 Революционная, 8	1,288	0,08	0,22
№ 53 Н-Неман, 1	3,982	0,82	1,90
№ 54 3.Космодемьянской, 4	8,614	1,16	3,00
№ 55 Краснинское ш.,3б	5,286	0,49	2,92
№ 56 Коминтерна	4,166	0,62	2,05
№ 57 Юннатов, 5	0,601	0,09	0,26
№ 59 Гагарина, 26 (1)	0,748	0,16	0,44
№ 60 Гагарина, 26 (П)	1,209	0,26	0,72
№ 61 Гагарина, 26 (Ш)	0,901	0,18	0,50
№ 63 Гагарина, 76	0,229	0,07	0,18
№ 64 Дохтурова, 29	0,944	0,14	0,39
№ 65 Николаева, 27 а,в	0,534	0,10	0,58
№ 66 Колхозный пер, 48	5,136	1,03	2,67
№ 67 Нахимова, 18	7,964	1,57	3,62
№ 68 Кловка, 27	1,898	0,26	0,69
№ 69 Московский большак, 12	0,082	0,01	0,04
Октября, 46 (Хладосервис)	1,717	0,19	0,49
№ 72 Станционная, 1 БМК	2,553	0,72	2,00
№ 73 Сортировка БМК	14,73	3,32	9,16
"ОАО ЦИБ 79"	10,175	0,71	2,80
Всего	307,85	47,37	123,1

и) способы учета тепла, отпущенного в тепловые сети

Учет тепловой энергии, отпускаемой потребителям, осуществляется с помощью узла учёта тепловой энергии, состоящего из комплекса приборов и устройств, обеспечивающих учет тепловой энергии, контроль и регистрацию параметров теплоносителя. Конструктивно он представляет собой набор модулей, которые врезаются в трубопроводы.

Теплосчетчики имеются на семи котельных:

- № 45 Николаева, 21б – UFEC 005-1 (неисправен);
- № 47 Николаева, 27а – ТС-06;
- № 55 Краснинское шоссе, 3б – ТЭМ 104;
- № 65 Николаева, 27 а,в – ТЭМ-05м (неисправен);
- № 66 Колхозный пер., 48 – ТЭМ 104;
- № 72 Станционная, 1 – СТ 10;
- № 73 Сортировка БМК – ТеРосс.

На остальных котельных приборы учета тепловой энергии отсутствуют.

к) статистика отказов и восстановления оборудования источников тепловой энергии

Отказов оборудования в 2007÷2012 гг., приводящих к нарушению отпуска тепла в тепловые сети, не зарегистрировано.

л) предписания надзорных органов по запрещению дальнейшей эксплуатации источников тепловой энергии

Предписания надзорных органов по запрещению дальнейшей эксплуатации источников тепловой энергии отсутствуют.

ЧАСТЬ 3 ТЕПЛОВЫЕ СЕТИ, СООРУЖЕНИЯ НА НИХ И ТЕПЛОВЫЕ ПУНКТЫ

а) описание структуры тепловых сетей от каждого источника тепловой энергии, от магистральных выводов до центральных тепловых пунктов (если таковые имеются) или до ввода в жилой квартал или промышленный объект

Системы теплоснабжения от муниципальных котельных четырехтрубные, включающие в себя два трубопровода на отопление и два трубопровода на горячее водоснабжение.

В таблице 1.66 представлена структура тепловых сетей котельных МУП «Смоленсктеплосеть».

Таблица 1.66 – Структура тепловых сетей котельных МУП «Смоленсктеплосеть»

Наименование и адрес котельной	Тип прокладки	Год ввода в эксплуатацию	Протяженность в однотрубном исчислении, м	Ди, мм										
				до 50	50	70	80	100	125	150	200	250	300	350
№ 1 Н-Неман, 6	надземная	1968	604	-	50	50	100	101	101	-	202	-	-	-
	подземная	1968	824	33	115	33	181	58	188	100	116	-	-	-
		1990	792	-	188	-	188	10	10	376	20	-	-	-
		1999	587	-	50	129	10	131	58	209	-	-	-	-
		2002	852	-	175	-	213	114	-	350	-	-	-	-
		2004	1116	85	170	247	163	281	-	170	-	-	-	-
		2011	96	-	-	-	24	12	12	-	48	-	-	-
Итого			4871	118	748	459	879	707	369	1205	386	-	-	-
№ 2 Ак. Петрова, 9	подземная	1968	1972	-	238	31	778	361	368	-	196	-	-	-
		1988	520	-	288	-	-	232	-	-	-	-	-	-
		2011	500	-	-	51	301	148	-	-	-	-	-	-
Итого			2992	-	526	82	1079	741	368	-	196	-	-	-
№ 4 Ак. Петрова, 2	надземная	1969	112	112	-	-	-	-	-	-	-	-	-	-
	подземная	1961	600	84	-	90	39	129	-	-	258	-	-	-
		1969	784	390	120	-	274	-	-	-	-	-	-	-
		1993	348	174	-	128	46	-	-	-	-	-	-	-
		1994	1108	29	277	188	54	560	-	-	-	-	-	-
Итого			2952	789	397	406	413	689	-	-	258	-	-	-
№ 5 Нахимова, 5	подземная	1968	2252	-	-	48	646	302	1106	-	150	-	-	-
Итого			2252	-	-	48	646	302	1106	-	150	-	-	-
№ 6 2-ой Краснофл. пер., 38	подземная	1975	592	-	5	5	143	153	286	-	-	-	-	-
		1993	1044	160	332	172	73	280	9	18	-	-	-	-
Итого			1636	160	337	177	216	433	295	18	-	-	-	-

Наименование и адрес котельной	Тип прокладки	Год ввода в эксплуатацию	Протяженность в однострубнои исчислении, м	Ди, мм										
				до 50	50	70	80	100	125	150	200	250	300	350
№ 7 Вяземская, 5	надземная	1995	772	-	-	-	-	-	772	-	-	-	-	-
		1979	28	-	-	-	-	28	-	-	-	-	-	-
		1995	772	-	-	-	772	-	-	-	-	-	-	-
		1979	28	-	28	-	-	-	-	-	-	-	-	-
	подземная	1968	1754	-	248	221	312	496	246	39	192	-	-	-
		1979	1228	79	130	177	-	272	-	342	228	-	-	-
		1991	776	17	17	211	177	-	162	192	-	-	-	-
1992		400	29	29	58	-	-	284	-	-	-	-	-	
Итого		5758	125	452	667	1261	796	1464	573	420	-	-	-	
№ 8 Парковая, 20	надземная	1982	60	15	15	-	-	30	-	-	-	-	-	-
	подземная	1982	496	256	30	-	-	210	-	-	-	-	-	-
Итого			556	271	45	-	-	240	-	-	-	-	-	-
№ 12 Вишенки	надземная	1992	80	-	-	-	20	-	20	-	-	40	-	-
	подземная	1989	528	-	132	10	122	264	-	-	-	-	-	-
		1992	1870	-	208	162	282	137	250	93	172	566	-	-
		2003	788	51	237	182	-	106	-	212	-	-	-	-
Итого		3266	51	577	354	424	507	270	305	172	606	-	-	
№ 14 Гедеоновка	надземная	1988	5374	782,5	1780,5	208	581	820	570	360	272	-	-	-
	подземная	1988	879	20	429	80	168	182	-	-	-	-	-	-
Итого			6253	802,5	2209,5	288	749	1002	570	360	272	-	-	-
№ 15 Кловская, 46	надземная	1979	252	-	63	-	-	63	-	126	-	-	-	-
		2012	320	-	-	160	-	-	160	-	-	-	-	-
	подземная	1976	346	-	44,5	86,5	-	89	-	42	84	-	-	-
		1979	164	29	-	12	-	41	-	82	-	-	-	-
		2012	108	-	-	27	-	81	-	-	-	-	-	-
		1994	180	-	-	45	-	45	90	-	-	-	-	-
Итого		1370	29	107,5	330,5	-	319	250	250	84	-	-	-	

Наименование и адрес котельной	Тип прокладки	Год ввода в эксплуатацию	Протяженность в однострубнои исчислении, м	Ди, мм										
				до 50	50	70	80	100	125	150	200	250	300	350
№ 16 Кловская, 19	надземная	1994	408	-	-	204	-	204	-	-	-	-	-	-
	подземная	1984	808	-	152	-	202	-	41	395	18	-	-	-
		1986	576	-	187	-	187	-	202	-	-	-	-	-
		1987	434	-	434	-	-	-	-	-	-	-	-	-
		1991	1233,6	44	183	-	352,4	403,4	-	250,8	-	-	-	-
		1994	44	-	-	22	22	-	-	-	-	-	-	-
		1999	328	-	-	82	82	164	-	-	-	-	-	-
		2012	876	-	183	116	161	268	76	-	72	-	-	-
Итого			4707,6	44	1139	424	1006,4	1039,4	319	645,8	90	-	-	-
№ 18 Гарабурды, 13	подземная	1972	1086	-	254,5	32	215,5	168	134	94	90	98		
		1993	72	-	5	13	5	23	26	-	-	-	-	-
		1994	344	-	-	86	-	86	-	172	-	-	-	-
		2002	784	-	196	196	-	392	-	-	-	-	-	-
		2008	1362	-	236	32	391	472	77	-	154	-	-	-
		2011	2572	-	68	42	169	519	153	561	1060	-	-	-
		2012	92	-	23	-	23	46	-	-	-	-	-	-
Итого			6312	-	782,5	401	803,5	1706	390	827	1304	98	-	-
№ 19 Ситники 1 М.Еременко, 22	надземная	1976	1646	-	206		276	349	133	134	510	38	-	-
		1976	1182	-	132	86	168	332	144	148	172	-	-	-
		2012	38	-	-	-	-	-	38	-	-	-	-	-
	подземная	1976	1310	-	153	212	156	263	172	-	354	-	-	-
		1981	116	29	29	-	-	58	-	-	-	-	-	-
		2012	256	-	-	64	46	110	36	-	-	-	-	-
Итого			4548	29	520	362	646	1112	523	282	1036	38	-	-

Наименование и адрес котельной	Тип прокладки	Год ввода в эксплуатацию	Протяженность в однострубнои исчислении, м	Ди, мм											
				до 50	50	70	80	100	125	150	200	250	300	350	
№ 20 Ситники 2 М.Еременко, 44	надземная	1976	315	-	-	-	-	-	-	-	-	315	-	-	-
		2012	179	-	-	-	-	-	-	-	-	179	-	-	-
		1976	241,5	-	-	-	-	84	-	157,5	-	-	-	-	-
		2012	241,5	-	-	-	241,5	-	-	-	-	-	-	-	-
		1976	148	-	-	-	-	-	-	148	-	-	-	-	-
		1978	44	-	-	-	-	-	44	-	-	-	-	-	-
		1988	100	-	-	-	-	-	100	-	-	-	-	-	-
		1976	172	-	-	74	-	98	-	-	-	-	-	-	-
		1988	124	-	50	-	74	-	-	-	-	-	-	-	-
		1978	69	-	-	-	-	-	69	-	-	-	-	-	-
	подземная	1976	256	31	-	64	44	18	99	-	-	-	-	-	-
		1978	404	-	-	202	-	-	202	-	-	-	-	-	-
		1985	318	57,5	79,5	115	-	66	-	-	-	-	-	-	-
		1988	324	19	62	151	56	-	36	-	-	-	-	-	-
		1987	512	-	-	128	128	256	-	-	-	-	-	-	-
		2012	336	-	-	-	84	84	-	168	-	-	-	-	-
	Итого			3784	107,5	191,5	734	627,5	606	550	473,5	494	-	-	-
	№ 21 Ситники 3 М. Городнянского, 1	надземная	1987	1112	-	-	-	18	314	141	119	520	-	-	-
			2000	140	-	-	35	35	70	-	-	-	-	-	-
1988			1000	-	-	-	-	250	496	-	254	-	-	-	
2001			80	-	20	-	20	40	-	-	-	-	-	-	
2012			756	-	-	-	-	189	69	-	498	-	-	-	
подземная		1987	164	-	-	-	12	65	-	24	53	10	-	-	
		1988	2034,4	30	198	548	106	762	-	318	72,4	-	-	-	
		1990	40	-	10	-	30	-	-	-	-	-	-	-	

Наименование и адрес котельной	Тип прокладки	Год ввода в эксплуатацию	Протяженность в однострубнои исчислении, м	Ди, мм										
				до 50	50	70	80	100	125	150	200	250	300	350
		1992	420	-	105	315	-	-	-	-	-	-	-	-
		2000	820	-	-	205	205	410	-	-	-	-	-	-
		2001	1138	-	390	127	80	160	381	-	-	-	-	-
		2012	1686	-	161,5	20	220,5	534	146	118	486	-	-	-
Итого			9390,4	30	884,5	1250	726,5	2794	1233	579	1883,4	10	-	-
№ 23 СШ № 19 Лукина, 19	подземная	1973	202	-	-	-	-	202	-	-	-	-	-	-
Итого			202	-	-	-	-	202	-	-	-	-	-	-
№ 24 СШ № 10 Гас-телло, 10	надземная	1968	954	-	-	74	-	880	-	-	-	-	-	-
		1999	102	-	-	-	102	-	-	-	-	-	-	-
	подземная	1968	260	-	-	-	94	166	-	-	-	-	-	-
		1999	354	-	-	-	354	-	-	-	-	-	-	-
		2000	269	-	58	-	211	-	-	-	-	-	-	-
Итого		1939	0	58	74	761	1046	-	-	-	-	-	-	
№ 27 Сан. Лесн. Школа Красный бор	надземная	1964	90	90	-	-	-	-	-	-	-	-	-	-
	подземная	1964	1445	313	374	758	-	-	-	-	-	-	-	-
Итого			1535	403	374	758	-	-	-	-	-	-	-	-
№ 28 Дубровенская шк.-интернат	надземная	1979	292	146	-	-	146	-	-	-	-	-	-	-
	подземная	1979	568	160	102	102	-	204	-	-	-	-	-	-
Итого			860	306	102	102	146	204	-	-	-	-	-	-
№ 29 СШ № 5 Красный бор	подземная	1972	240	-	-	-	-	-	240	-	-	-	-	-
Итого			240	-	-	-	-	-	240	-	-	-	-	-
№ 30 Д/сад № 6 Красный бор	подземная	1994	692	467	105	120	-	-	-	-	-	-	-	-
Итого			692	467	105	120	-	-	-	-	-	-	-	-

Наименование и адрес котельной	Тип прокладки	Год ввода в эксплуатацию	Протяженность в однострубнои исчислении, м	Ди, мм											
				до 50	50	70	80	100	125	150	200	250	300	350	
№ 31 Дом ребенка Красный бор	подземная	1994	555,5	298,5	177	-	30	50	-	-	-	-	-	-	
Итого			555,5	298,5	177	-	30	50	-	-	-	-	-	-	
№ 32 ЖБИ Соболева, 116	надземная	1982	1416	-	-	-	37	82	354	779	164	-	-	-	
		1989	816	45	294	-	159	-	318	-	-	-	-	-	
		1994	310,8	-	77,7	233,1	-	-	-	-	-	-	-	-	
	подземная	1994	274	-	106	106	-	62	-	-	-	-	-	-	-
		2011	220	-	55	42	-	123	-	-	-	-	-	-	-
		2012	196	-	49	147	-	-	-	-	-	-	-	-	-
Итого			3232,8	45	581,7	528,1	196	267	672	779	164	-	-	-	
№ 33 СШ № 18 Рабочая.4 п. Гнездово	надземная	1986	1558	-	-	-	-	140	-	1070	348	-	-	-	
	подземная	1986	3814	534	420	598	86	1200	-	730	246	-	-	-	
Итого			5372	534	420	598	86	1340	-	1800	594	-	-	-	
№ 34 2-й Краснофлотский пер., 2	надземная	1979	635	-	196	344	25	-	25	-	25	20	-	-	
		1996	360	90	90	-	-	180	-	-	-	-	-	-	
		2008	320	-	-	-	60	20	80	-	120	40	-	-	
	подземная	1979	744	-	108	-	205	-	115	-	316	-	-	-	-
		1984	680	-	50	120	50	120	-	340	-	-	-	-	-
		1996	1036	-	259	-	301	-	476	-	-	-	-	-	-
		1997	580	-	155	-	385	-	40	-	-	-	-	-	-
		2002	488	78	122	156	44	-	88	-	-	-	-	-	-
Итого			4843	168	980	620	1070	320	824	340	461	60	-	-	
№ 35 Лавочкина, 39	надземная	1998	169,4	153,4	-	-	-	8	8	-	-	-	-	-	
	подземная	1998	2368,5	120,5	830,5	19	365,5	752	215	66	-	-	-	-	
Итого			2537,9	273,9	830,5	19	365,5	760	223	66	-	-	-	-	

Наименование и адрес котельной	Тип прокладки	Год ввода в эксплуатацию	Протяженность в однострубнои исчислении, м	Ди, мм										
				до 50	50	70	80	100	125	150	200	250	300	350
№ 36 Ситники 4, Лавочкина, 54б	надземная	1968	408	-	-	-	-	204	-	204	-	-	-	-
		1993	704	-	-	102	-	176	-	278	148	-	-	-
	подземная	1968	726	45	227	42	382	-	-	10	-	-	-	20
		1993	1779	-	95	63	419	376	148	362	20	296	-	-
		1998	116	-	-	-	58	-	-	-	-	58	-	-
		2003	172	-	172	-	-	-	-	-	-	-	-	-
		2008	312	-	-	78	-	78	-	156	-	-	-	-
2012	160	-	-	40	-	40	-	80	-	-	-	-		
Итого			4377	45	494	325	859	874	148	1090	168	354	-	20
№ 37 Торфопредприятие, 44	надземная	1999	684	-	-	-	-	684	-	-	-	-	-	-
	подземная	1999	2636	550	790	526	-	770	-	-	-	-	-	-
Итого			3320	550	790	526	-	1454	-	-	-	-	-	-
№ 38 М.Краснофлотская, 33	надземная	1983	618	-	618	-	-	-	-	-	-	-	-	-
	подземная	1987	772	-	90	-	-	446	-	236	-	-	-	-
		1989	130	-	-	-	-	130	-	-	-	-	-	-
		1990	472	-	64	-	36	120	-	-	252	-	-	-
		1993	32	-	32	-	-	-	-	-	-	-	-	-
		1997	934	-	26	-	348	340	82	-	138	-	-	-
Итого			2958	-	830	-	384	1036	82	236	390	-	-	-
№ 39 Строгань, 7	подземная	2000	392	-	-	196	98	98	-	-	-	-	-	-
		1987	372	-	-	279	93	-	-	-	-	-	-	-
		1997	1184	-	592	296	296	-	-	-	-	-	-	-
Итого			1948	-	592	771	487	98	-	-	-	-	-	-
№ 40 Миловидово	надземная	1987	7652	228	2498	256	588	1526	236	1624	696	-	-	-
	подземная	1987	2930	350	2452	-	128	-	-	-	-	-	-	-
Итого			10582	578	4950	256	716	1526	236	1624	696	-	-	-

Наименование и адрес котельной	Тип прокладки	Год ввода в эксплуатацию	Протяженность в однострубнои исчислении, м	Ди, мм										
				до 50	50	70	80	100	125	150	200	250	300	350
№ 41 4-й Краснофлотский пер., 4а	надземная	1987	791	-	136	190	120	115	-	230	-	-	-	-
	подземная	1987	1020	-	-	-	225	225	200	370	-	-	-	-
		1992	60	-	-	-	-	-	-	60	-	-	-	-
		1998	310	-	102	-	102	-	106	-	-	-	-	-
Итого		2181	-	238	190	447	340	306	660	-	-	-	-	
№ 42 Лавочкина, 47/1	надземная	2001	696	174	174	348	-	-	-	-	-	-	-	-
	подземная	1963	510	-	160	70	280	-	-	-	-	-	-	-
		1999	72	18	18	-	-	36	-	-	-	-	-	-
		2001	436	-	436	-	-	-	-	-	-	-	-	-
Итого		1714	192	788	418	280	36	-	-	-	-	-	-	
№ 43 Ракитная ул. Энергетиков, 1	подземная	1989	878	-	174	-	376	-	328	-	-	-	-	-
		2000	700	-	366	28	278	-	28	-	-	-	-	-
Итого			1578	-	540	28	654	-	356	-	-	-	-	-
№ 44 Радищева, 14а	надземная	1970	1556	132	132	264	40	257	297	434	-	-	-	-
		1993	27	-	-	-	-	27	-	-	-	-	-	-
	подземная	1970	558	180	189	-	-	139,5	49,5	-	-	-	-	-
		1993	578	-	420	-	-	158	-	-	-	-	-	-
		2001	498	-	388	-	-	110	-	-	-	-	-	-
		2012	680	-	-	-	170	170	340	-	-	-	-	-
Итого		3897	312	1129	264	210	861,5	686,5	434	-	-	-	-	
№ 46 Гнездово	надземная	1981	4094	-	-	-	262	180	-	-	722	1090	1840	-
		1993	424	-	-	68	-	150	-	-	-	206	-	-
		2000	462	-	462	-	-	-	-	-	-	-	-	-
	подземная	1981	3650	192	446	540	102	1000	316	146	140	-	768	-
		2000	1152	155	787	210	-	-	-	-	-	-	-	-
		1993	150	-	-	-	-	-	-	-	-	150	-	-
		2012	242	-	-	242	-	-	-	-	-	-	-	-
Итого		10174	347	1695	1060	364	1330	316	146	862	1446	2608	-	

Наименование и адрес котельной	Тип прокладки	Год ввода в эксплуатацию	Протяженность в однострубнои исчислении, м	Ди, мм										
				до 50	50	70	80	100	125	150	200	250	300	350
№ 50 Смолмебель Соболева, 113	надземная	2000	4327,2	172	520,5	-	1193,5	1695	-	93	653,2	-	-	-
		2001	1380,6	100	555,6	-	286	439	-	-	-	-	-	-
	подземная	2000	527	174	126	-	140	87	-	-	-	-	-	-
		2001	850,4	-	460	68	120	202,4	-	-	-	-	-	-
		2000	510	367	131	-	12	-	-	-	-	-	-	-
		2001	249,5	87,5	-	-	111	51	-	-	-	-	-	-
Итого		7844,7	900,5	1793,1	68	1862,5	2474,4	-	93	653,2	-	-	-	
№ 51 Автобаза № 5	надземная	1975	236	-	-	-	-	-	-	236	-	-	-	-
	подземная	1975	683	-	116	-	-	102	255	-	210	-	-	-
		1999	184	184	-	-	-	-	-	-	-	-	-	-
		1975	210	105	-	-	105	-	-	-	-	-	-	-
Итого		1313	289	116	-	105	102	255	236	210	-	-	-	
№ 52 Революционная, 8	надземная	2002	48	-	-	24	-	-	24	-	-	-	-	
Итого		48	-	-	24	-	-	24	-	-	-	-	-	
№ 53 Н-Неман, 1	подземная	2002	1840	28	100	180	556	750	-	226	-	-	-	
Итого		1840	28	100	180	556	750	-	226	-	-	-	-	
№ 54 3.Космодемьянской, 4	надземная	1981	996	-	179	-	817	-	-	-	-	-	-	
	подземная	1979	612	-	-	-	73	80	343	-	116	-	-	
		1984	864	30	130	22	246	74	34	200	128	-	-	
		2002	852	-	230	-	-	268	38	240	-	76	-	
Итого		3324	30	539	22	1136	422	415	440	244	76	-		
№ 55 Краснинское ш., 36	подземная	1998	224	-	-	-	-	-	-	198	26	-	-	
		2012	12	-	-	-	-	-	12	-	-	-	-	
		2002	46	-	-	-	-	46	-	-	-	-	-	
		1998	112	-	-	-	-	-	99	13	-	-	-	

Наименование и адрес котельной	Тип прокладки	Год ввода в эксплуатацию	Протяженность в однострубнои исчислении, м	Ди, мм										
				до 50	50	70	80	100	125	150	200	250	300	350
		2012	6	-	-	-	-	6	-	-	-	-	-	-
		2002	23	-	-	-	23	-	-	-	-	-	-	-
		1998	112	-	-	-	99	13	-	-	-	-	-	-
		2012	6	-	-	6	-	-	-	-	-	-	-	-
		2002	23	-	23	-	-	-	-	-	-	-	-	-
Итого			564	-	23	6	122	65	111	211	26	-	-	-
№ 56 Коминтерна	надземная	1999	200	-	100	100	-	-	-	-	-	-	-	-
	подземная	1999	1564	-	398	60	218	-	-	888	-	-	-	-
		2002	1646	-	558	642	114	80	252	-	-	-	-	-
		1999	468	-	186	-	39	243	-	-	-	-	-	-
		1999	468	-	186	-	282	-	-	-	-	-	-	-
		2002	90	-	90	-	-	-	-	-	-	-	-	-
Итого			4436	-	1518	802	653	323	252	888	-	-	-	
№ 66 Колхозный пер, 48	надземная	2002	1188	-	30	-	-	206	-	246	706	-	-	-
		2000	422	-	-	-	-	370	-	52	-	-	-	-
		2002	1414	30	132	396	-	503	-	-	353	-	-	-
		2000	422	-	-	-	26	370	-	26	-	-	-	-
	подземная	2000	50	-	-	-	-	50	-	-	-	-	-	-
		2002	466	26	72,5	216,5	-	151	-	-	-	-	-	-
		2000	50	-	-	-	-	50	-	-	-	-	-	-
Итого			4012	56	234,5	612,5	26	1700	-	324	1059	-	-	
№ 67 Нахимова, 18	надземная	2005	36	-	-	-	9	-	-	9	-	18	-	-
	подземная	1968	134	-	-	-	-	-	-	-	134	-	-	-
		2005	134	-	-	-	-	-	-	-	134	-	-	-
		2006	809	-	-	-	809	-	-	-	-	-	-	-

Наименование и адрес котельной	Тип прокладки	Год ввода в эксплуатацию	Протяженность в однотрубном исчислении, м	Ди, мм										
				до 50	50	70	80	100	125	150	200	250	300	350
		2011	226	-	-	-	-	226	-	-	-	-	-	-
		2005	158	-	-	-	-	-	158	-	-	-	-	-
		2006	110	-	55	-	55	-	-	-	-	-	-	-
		2011	1035	-	517,5	517,5	-	-	-	-	-	-	-	-
		1966	804	-	-	-	190	380	234	-	-	-	-	-
		1968	316	-	-	-	-	316	-	-	-	-	-	-
		1975	202	-	-	-	202	-	-	-	-	-	-	-
		2000	194	-	-	-	52	142	-	-	-	-	-	-
		1966	829	-	274	190	67	102	196	-	-	-	-	-
		1968	334	-	176	158	-	-	-	-	-	-	-	-
		1975	122	-	96	-	26	-	-	-	-	-	-	-
		2000	235	33	136	66	-	-	-	-	-	-	-	-
Итого			5678	33	1254,5	931,5	1410	1166	588	9	268	18	-	-
№ 68 Кловка, 27	подземная		156	39	39	-	78	-	-	-	-	-	-	-
Итого			156	39	39	-	78	-	-	-	-	-	-	-
№ 69 Московский большак, 12	надземная	2009	42	-	-	42	-	-	-	-	-	-	-	-
Итого			42	-	-	42	-	-	-	-	-	-	-	-
Октябрь, 46 (Хладо-сервис)	подземная	1982	822	-	411	-	411	-	-	-	-	-	-	-
Итого			822	-	411	-	411	-	-	-	-	-	-	-
№ 72 Станционная, 1 БМК	надземная	2010	1904	-	-	212	82	282	880	448	-	-	-	-
		2012	84	-	-	-	84	-	-	-	-	-	-	-
		2010	997	-	333	-	83	442	139	-	-	-	-	-
	подземная	2010	606	-	588	-	-	18	-	-	-	-	-	-
Итого			3591	-	921	212	249	742	1019	448	-	-	-	-

Наименование и адрес котельной	Тип прокладки	Год ввода в эксплуатацию	Протяженность в однострубнои исчислении, м	Ди, мм										
				до 50	50	70	80	100	125	150	200	250	300	350
№ 73 Сортировка БМК	подземная	2011	2648	-	-	-	-	-	-	-	640	880	1128	-
Итого			2648	-	-	-	-	-	-	-	640	880	1128	-
"ОАО ЦИБ 79"	надземная		868	-	520	-	-	174	-	174	-	-	-	-
	подземная		3488	822	486	170	267,5	710	332,5	535	165	-	-	-
Итого			4356	822	1006	170	267,5	884	332,5	709	165	-	-	-
Всего			166060,9	9272,9	32545,8	15709,6	23408,4	33366,3	14793	16277,3	13345,6	3586	3736	20

б) электронные и (или) бумажные карты (схемы) тепловых сетей в зонах действия источников тепловой энергии

Схема размещения муниципальных котельных представлена на рисунке 1.9.

В приложении Е представлены схемы тепловых сетей в зонах действия муниципальных котельных.

в) параметры тепловых сетей, включая год начала эксплуатации, тип изоляции, тип компенсирующих устройств, тип прокладки, краткую характеристику грунтов в местах прокладки с выделением наименее надежных участков, определением их материальной характеристики и подключенной тепловой нагрузки

Основная часть грунтов в зоне теплоснабжения котельной представлена песками, супесями, суглинками и глинами, которые легко подвержены размыву и переносу или транзиту в паводковый период на нижележащие участки реки.

В тепловых сетях котельных используются трубопроводы различных диаметров: от Ду 32 мм до Ду 350 мм.

Срок службы тепловых сетей зон действия котельных колеблется в достаточно широком диапазоне (от 50 лет до 1 года).

В качестве тепловой изоляции трубопроводов используется минеральная вата. В ряде случаев при перекладке трубопроводов в последние годы использовалась изоляция ППУ.

В качестве компенсирующих устройств применяются осевые, сальниковые и П-образные компенсаторы.

г) описание типов и количества секционирующей и регулирующей арматуры на тепловых сетях

По данным МУП «Смоленсктеплосеть» за предприятием числится регулирующая арматура в количестве 255 шт., в том числе 252 регулятора температуры и 3 регулятора давления, а также секционирующая арматура в количестве 14 шт.

Типы регулирующей арматуры:

- вентиль запорный,
- затвор обратный, поворотный центрический,
- регуляторы температуры (3-х и 2-х ходовые).

д) описание типов и строительных особенностей тепловых камер и павильонов

По данным МУП «Смоленсктеплосеть» тепловые камеры делятся на два типа:

- сборные из железобетонных конструкций;
- кирпичные.

Перекрытие камер выполнено из железобетонных плит. Крышки люков чугунные или железобетонные в зависимости от расположения камеры (железобетонные люки – газоны, чугунные люки – проезжая часть, тротуары).

е) описание графиков регулирования отпуска тепла в тепловые сети с анализом их обоснованности

Центральное регулирование отпуска тепла на котельных №№ 21, 55, 66, 72, 73 осуществляется по температурному графику качественно-количественного регулирования 115/70 °С, от остальных котельных – 95/70 °С.

В соответствии с ПТЭ ЭТЭ РФ, пункт 6.2.59, отклонения от заданного теплового режима за головными задвижками котельных, при условии работы в расчетных гидравлических и тепловых режимах, должны быть не более:

- температура воды, поступающей в тепловую сеть - $\pm 3\%$;
- по давлению в подающих трубопроводах - $\pm 5\%$;
- по давлению в обратных трубопроводах - $\pm 0,2$ кгс/см²;
- среднесуточная температура сетевой воды в обратных трубопроводах не может превышать заданную графиком более чем на 5 %.

Температура теплоносителя в системы отопления задается по температурному графику в зависимости от температуры наружного воздуха.

ж) фактические температурные режимы отпуска тепла в тепловые сети и их соответствие утвержденным графикам регулирования отпуска тепла в тепловые сети

По данным МУП «Смоленсктеплосеть» температура прямой сетевой воды в тепловых сетях соответствуют утвержденным температурным графикам.

з) гидравлические режимы тепловых сетей и пьезометрические графики

Учитывая то, что муниципальные котельные осуществляют теплоснабжение только близлежащих потребителей, гидравлические расчеты по ним не выполнялись.

и) статистика отказов тепловых сетей (аварий, инцидентов) за последние пять лет

Данные по отказам на тепловых сетях муниципальных котельных с 01.01.2013 по 21.08.2013 представлены в таблице 1.67.

Таблица 1.67 – Данные по отказам на тепловых сетях котельных МУП «Смоленсктеплосеть»

Номер, адрес ЦТП (котельной)	Отключено		Включено		Суммарное количество часов отключения	Причина отключения
	дата	время	дата	время		
Технологические нарушения в тепловых сетях котельных						
Кот-67 Нахимова,18	12.04.2013	8.30	12.04.2013	16.00	7.50	Порыв т/сети
Кот-67 Нахимова,18	19.03.2013	11.00	19.03.2013	15.45	4.75	Порыв т/сети
Технологические нарушения тепловых сетей отдельных зданий						
1-й Краснофлотский пер., 17 (кот. НГЧ, б-ца РЖД)	15.02.2013	10.45	15.02.2013	22.30	11.75	Порыв т/сети
2 Киевская 1/29, 3, 5, 7, 9, 11, 12, 13, 15, 20 (Зк-16)	12.02.2013	8.40	12.02.2013	12.55	4.25	Порыв т/сети
2-я Краснинская, 7, 7/1 (ЦТП- 109)	25.02.2013	14.15	25.02.2013	19.45	5.50	Порыв т/сети
25 Сентября, 44, 46, 48 (ЦТП- 54)	26.02.2013	11.40	26.02.2013	19.00	7.33	Порыв т/сети
Автозаводская 23,23а (д/с "Одуванчик") (ЦТП-221)	21.02.2013	10.05	21.02.2013	16.00	5.92	Порыв т/сети
Автозаводская, 27а (ЦТП-221)	01.02.2013	9.40	01.02.2013	13.45	4.08	Порыв т/сети
Б. Советская,18/18 (ЦТП-53)	11.04.2013	3.20	11.04.2013	17.40	14.33	Порыв т/сети
Багратиона, 23, 25 (кот.4)	25.01.2013	11.30	25.01.2013	17.50	6.33	Порыв т/сети
Войкого 1 (2к-87)	16.01.2013	18.30	17.01.2013	1.20	6.83	Порыв т/сети
Воровского, 23,24 (ЦТП-67)	18.02.2013	16.00	18.02.2013	22.30	6.50	Порыв т/сети
Губенко, 14, Чехова, 1,2, 2а (ЦТП-192)	01.02.2013	13.00	01.02.2013	19.05	6.08	Порыв т/сети
Губенко, 7,9,18,20,22, Лукина, 4,6,8,8а, 10,10а, 12,12а, 12б, Чехова, 5, 1-й пер. Мичурина, 4а, 4б (ЦТП-192)	11.02.2013	14.00	11.02.2013	19.00	5.00	Порыв т/сети
Дзержинского, 5, 7, 8, 9, 10, 12 (ЦТП-83)	26.02.2013	8.30	26.02.2013	17.00	8.50	Порыв т/сети
Докучаева, 8, 10, Ленина, 23/8 (ЦТП-28)	14.01.2013	9.00	14.01.2013	17.30	8.50	Порыв т/сети
К. Маркса 8,10,12,14, Октябрьской рев., 6,8 (2к-27)	18.02.2013	14.00	18.02.2013	20.50	6.83	Порыв ввода
Ковтюха 6 (3.10к-70)	09.01.2013	14.20	09.01.2013	23.00	8.67	Порыв т/сети

Номер, адрес ЦТП (котельной)	Отключено		Включено		Суммарное количество часов отключения	Причина отключения
	дата	время	дата	время		
Колх.пл. 4 баня (2к-3)	21.01.2013	22.40	22.01.2013	8.40	10.00	Порыв т/сети
Коммунистическая 4 (2к-51)	13.01.2013	19.20	14.01.2013	14.30	19.17	Порыв т/сети
Королевка 11 (ЦТП-190)	19.02.2013	11.00	19.02.2013	15.45	4.75	Порыв т/сети
Крупской, 53, 55, 57, 59, 61 (ЦТП-209)	01.04.2013	8.50	01.04.2013	15.25	6.58	Порыв т/сети
Крупской, 53, 55, 57,59,61 (ЦТП-209)	06.03.2013	10.50	06.03.2013	18.30	7.67	Порыв т/сети
Кутузова 10, 10а, 12, Лукина 2 (ЦТП-192)	15.02.2013	9.30	15.02.2013	13.20	3.83	Порыв т/сети
Кутузова, 10, 10а, 12, Лукина, 2 (ЦТП-192)	18.02.2013	10.50	18.02.2013	17.00	6.17	Порыв т/сети
М. Расковой, 11, 11а, 11б (кот. 18)	16.04.2013	16.20	17.04.2013	18.05	25.75	Порыв т/сети
Миловидово (клуб) (кот.40)	26.03.2013	10.00	26.03.2013	14.00	4.00	Порыв т/сети
Нарвская, 13, 15, 17, 19 (Кот. "Айсберг")	27.02.2013	10.30	27.02.2013	16.00	5.50	Порыв т/сети
Николаева, 7, 9, 9а, 11, 13 (ЦТП- 109)	25.02.2013	14.15	25.02.2013	19.45	5.50	Порыв т/сети
Октябрьской рев., 16 (прачечная дет. б-цы) 2к-71	29.01.2013	22.50	31.01.2013	17.00	42.17	Порыв т/сети
Октябрьской рев., 26 (ЦТП-109)	07.02.2013	10.15	07.02.2013	15.30	5.25	Порыв т/сети
Октябрьской рев., 24, 26, 28, 30, 32, 34, 36 (ЦТП-109)	25.02.2013	14.15	25.02.2013	19.45	5.50	Порыв т/сети
П. Алексеева, 11(к1,2,3,4) (ЦТП- 44)	26.03.2013	9.50	26.03.2013	16.40	6.83	Порыв т/сети
П.Алексеева, 11 (ЦТП-44)	28.03.2013	10.00	28.03.2013	15.45	5.75	Порыв т/сети
Попова, 36, 38, 38а (ЦТП-40)	02.03.2013	7.45	02.03.2013	16.30	8.75	Порыв т/сети
Соколовского, 1 (ЦТП-54)	26.02.2013	11.40	26.02.2013	19.00	7.33	Порыв т/сети
Студенческая 4 (2к-87)	18.01.2013	9.00	18.01.2013	16.30	7.50	Порыв т/сети
Твардовского, 2, 4 (ЦТП-21)	05.03.2013	9.10	05.03.2013	13.15	4.08	Порыв т/сети
Фрунзе 35, 37 (ЦТП-11)	01.04.2013	10.00	01.04.2013	17.00	7.00	Порыв т/сети
Фрунзе 40 (морг, хлораторная, прачечная, инфекционные отделения детское и взрослое) (ЦТП-95)	17.04.2013	14.35	17.04.2013	18.45	4.17	Порыв т/сети

Номер, адрес ЦТП (котельной)	Отключено		Включено		Суммарное количество часов отключения	Причина отключения
	дата	время	дата	время		
Чапаева, 11а (ЦТП-182)	30.01.2013	15.00	30.01.2013	20.00	5.00	Порыв т/сети
Чехова, 1,2,2а, Губенко, 14(ЦТП-192)	08.02.2013	9.00	11.02.2013	19.00	82.00	Порыв т/сети
Чкалова, 1, 3, 5, 4а, Фрунзе, 62, 66 (ЦТП-195)	01.02.2013	10.50	01.02.2013	17.00	6.17	Порыв т/сети
Юрьева, 7 (ЦТП-196)	29.01.2013	9.45	29.01.2013	15.35	5.83	Порыв т/сети
Юрьева, 9 (ЦТП-197)	29.01.2013	9.45	29.01.2013	15.35	5.83	Порыв т/сети
пер. Юннатов, 4,6,8, Воробьева, 6/7,8/8,10,12,12а, Черняховского, 3,7,9а, Матросова, 5,6 (ЦТП-69)	31.01.2013	10.00	31.01.2013	15.40	5.67	Порыв т/сети
пр. Гагарина, 48, 48а (ЦТП-230)	29.01.2013	10.35	29.01.2013	18.45	8.17	Порыв т/сети
пр. Строителей,10, Рыленкова, 13 (ЦТП-38)	12.03.2013	8.35	12.03.2013	16.05	7.50	Порыв т/сети
Технологические нарушения тепловых сетей ЦТП						
ЦТП-1 Румянцева,7	16.04.2013	10.10	16.04.2013	16.30	6.33	Порыв т/сети
ЦТП-9 пр.Гагарина, 68	12.02.2013	8.40	12.02.2013	12.55	4.25	Порыв т/сети
ЦТП-17 К.Маркса,12А	18.02.2013	14.00	18.02.2013	20.50	6.83	Порыв ввода
ЦТП-32 пр.Гагарина, 58	12.02.2013	8.40	12.02.2013	12.55	4.25	Порыв т/сети
ЦТП-77 Н.-Неман,9	15.04.2013	12.20	16.04.2013	3.15	14.92	Порыв т/сети
ЦТП-127пр.Гагарина,39	12.02.2013	8.40	12.02.2013	12.55	4.25	Порыв т/сети
ЦТП-173 Октябрьской рев.,4	18.02.2013	14.00	18.02.2013	20.50	6.83	Порыв ввода
ЦТП-181 Центральная,14	20.02.2013	10.00	20.02.2013	15.35	5.58	Порыв т/сети
ЦТП-181 Центральная,14	29.01.2013	8.05	29.01.2013	19.25	11.33	Порыв т/сети
ЦТП-183 Социалистическая,6	13.02.2013	9.40	13.02.2013	14.10	4.50	Порыв т/сети
ЦТП-193 Фрунзе,42	10.04.2013	11.45	10.04.2013	19.00	7.25	Порыв т/сети
ЦТП-216 Беляева, 45	03.04.2013	9.30	03.04.2013	14.30	5.00	Порыв т/сети
ЦТП-246 Свердлова,2	16.01.2013	11.35	16.01.2013	16.30	4.92	Порыв т/сети

к) статистика восстановлений (аварийно-восстановительных ремонтов) тепловых сетей и среднее время, затраченное на восстановление работоспособности тепловых сетей за последние 5 лет

Практически все повреждения были устранены в срок, не превышающий 10 часов. Среднее время, затраченное на восстановление работоспособности тепловых сетей, составило от 4 до 8 часов.

л) описание процедур диагностики состояния тепловых сетей и планирования капитальных (текущих) ремонтов

После окончания отопительного сезона и после окончания летних ремонтов проводятся гидравлические испытания тепловых сетей в целях проверки плотности и прочности трубопроводов и установленной запорной и регулирующей арматуры. Установлены следующие параметры испытаний: давление - 0,8 МПа, продолжительность испытаний – 15 минут.

Одни раз в пять лет проводятся испытания на расчетную температуру 95 °С и на гидравлические потери.

На основании результатов испытаний, осмотров и обследования оборудования тепловых сетей проводится анализ его технического состояния и формирование перспективного графика ремонта оборудования тепловых сетей на 5 лет (с ежегодной корректировкой).

На основании перспективного графика ремонтов разрабатывается перспективный план подготовки к ремонту на 5 лет.

Формирование годового графика ремонтов и годового плана подготовки к ремонту производится в соответствии с перспективным графиком ремонта и перспективным планом подготовки к ремонту с учетом корректировки по результатам испытаний, осмотров и обследований.

Годовой график ремонтов согласовывается до 1 апреля текущего года с Администрацией города. С выходом «Правил вывода в ремонт и из эксплуатации источников тепловой энергии и тепловых сетей», утвержденных Постановлением Правительства РФ №889 от 06.09.2012 года, сводный план ремонта разрабатывается органом местного самоуправления на основании рассмотрения заявок от ресурсоснабжающих организаций.

м) описание периодичности и соответствия техническим регламентам и иным обязательным требованиям процедур летних ремонтов с параметрами и методами испытаний (гидравлических, температурных, на тепловые потери) тепловых сетей

При выполнении капитальных, текущих и аварийных ремонтов руководствуются следующими нормативно-правовыми актами:

- действующим регламентом реализации ремонтных и инвестиционных программ;
- регламентом по планированию ремонтного фонда;
- регламентом по контролю использования собственных средств при проведении ремонтных работ;

- правила устройства и безопасной эксплуатации трубопроводов пара и горячей воды;

- правилами организации технического обслуживания и ремонта оборудования, зданий и сооружений электростанций и сетей СО 34. 04.181-2003;

- рекомендациями действующих СНиП.

Планирование летних ремонтов осуществляется с учетом результатов испытаний: ежегодных на гидравлическую плотность, раз в пять лет на расчетную температуру и гидравлические потери.

н) описание нормативов технологических потерь при передаче тепловой энергии (мощности), теплоносителя, включаемых в расчет отпущенных тепловой энергии (мощности) и теплоносителя

В нормативы при транспортировке тепловой энергии входят - потери теплоносителя с утечкой, нормативные значения годовых тепловых потерь с утечкой теплоносителя, затраты теплоносителя на заполнение трубопроводов тепловых сетей перед пуском после плановых ремонтов, нормативные технологические затраты на заполнение, годовые тепловые потери через теплоизоляционные конструкции трубопроводов отопления и горячего водоснабжения.

о) оценка тепловых потерь в тепловых сетях за последние 3 года при отсутствии приборов тепловой энергии

Фактические тепловые потери за 2012 год приведен в таблице 1.68, а в таблице 1.69 – тепловые потери за последние три года.

Таблица 1.68 - Анализ тепловых потерь за 2012 год в зонах теплоснабжения муниципальных котельных

Наименование котельной	Годовой отпуск тепла от котельных, Гкал/год	Годовые потери тепловой энергии в сетях, Гкал	Реализация тепловой энергии потребителям, Гкал	Доля тепловых потерь в годовом отпуске тепла, %
№ 1 Н-Неман, 6	16319,3	1487,1	14832,2	9,1
№ 2 Ак. Петрова, 9	9918,1	809,0	9109,1	8,2
№ 4 Ак. Петрова, 2	5864,4	1163,8	4700,6	19,8
№ 5 Нахимова, 5	6697,8	495,1	6202,7	7,4
№ 6 2-ой Краснофл. пер., 38	5892,4	499,4	5393,0	8,5
№ 7 Вяземская, 5	11194,1	1487,1	9707,0	13,3
№ 8 Парковая, 20	1758,2	88,0	1670,2	5,0
№ 12 Вишенки	9399,7	841,4	8558,3	9,0
№ 13 Обл. больн. Гагарина, 27	2415,2	36,1	2379,0	1,5
№ 14 Гедеоновка	8417,3	1452,9	6964,5	17,3
№ 15 Кловская, 46	7209,6	499,4	6710,2	6,9
№ 16 Кловская, 19	3351,1	884,6	2466,5	26,4
№ 18 Гарабурды, 13	17239,5	2052,3	15187,2	11,9
№ 19 Ситники 1 М.Еременко, 22	11303,8	1328,9	9974,9	11,8
№ 20 Ситники 2 М.Еременко, 44	13499,9	1093,7	12406,2	8,1

Наименование котельной	Годовой отпуск тепла от котельных, Гкал/год	Годовые потери тепловой энергии в сетях, Гкал	Реализация тепловой энергии потребителям, Гкал	Доля тепловых потерь в годовом отпуске тепла, %
№ 21 Ситники 3 М. Городнянского,1	34794,4	2802,3	31992,2	8,1
№ 23 СШ № 19 Лукина,19	728,9	65,2	663,8	8,9
№ 24 СШ № 10 Гастелло,10	1814,4	295,9	1518,5	16,3
№ 25 Баня № 5 Зя Северная	774,0	0,0	774,0	0,0
№ 26 1я Гор Больница, Фрунзе, 40	655,7	2,3	653,4	0,4
№ 27 Сан. Лесн. Школа Красный бор	808,7	98,2	710,5	12,1
№ 28 Дубровенская шк.-интернат	1488,9	292,5	1196,4	19,6
№ 29 СШ № 5 Красный бор	903,7	95,2	808,5	10,5
№ 30 Д/сад № 6 Красный бор	226,7	22,9	203,8	10,1
№ 31 Дом ребенка Красный бор	728,5	61,8	666,7	8,5
№ 32 ЖБИ Соболева,116	6710,4	958,6	5751,8	14,3
№ 33 СШ № 18 Рабочая.4 п. Гнездово	2852,5	1042,4	1810,1	36,5
№ 34 2-й Краснофлотский пер., 2	8661,0	1328,0	7333,0	15,3
№ 35 Лавочкина, 39	8175,6	791,0	7384,6	9,7
№ 36 Ситники 4, Лавочкина, 54б	11449,7	1701,7	9748,0	14,9
№ 37 Торфопредприятие, 44	1693,3	478,9	1214,4	28,3
№ 38 М.Краснофлотская, 33	6698,0	553,3	6144,7	8,3
№ 39 Строгань, 7	11766,7	554,1	11212,6	4,7
№ 40 Миловидово	3220,4	1265,6	1954,8	39,3
№ 41 4-й Краснофлотский пер., 4а	4028,1	460,1	3568,1	11,4
№ 42 Лавочкина, 47/1	3378,9	349,7	3029,2	10,4
№ 43 Ракитная ул. Энергетиков, 1	1948,8	325,8	1623,0	16,7
№ 44 Радищева, 14а	3861,9	801,3	3060,6	20,7
№ 45 Николаева, 21б крышная	517,2	0,0	517,2	0,0
№ 46 Гнездово	27770,2	3224,7	24545,5	11,6
№ 47 Николаева, 27а крышная	1001,6	21,4	980,2	2,1
№ 50 Смолмебель Соболева,113	12506,9	1675,2	10831,7	13,4
№ 51 Автобаза № 5	1272,7	292,5	980,3	23,0
№ 52 Революционная, 8	672,7	8,3	664,4	1,2
№ 53 Н-Неман, 1	6778,1	558,4	6219,7	8,2
№ 54 3.Космодемьянской, 4	9545,2	891,9	8653,3	9,3
№ 55 Краснинское ш.,3б	4062,4	454,9	3607,5	11,2
№ 56 Коминтерна	5046,6	822,6	4224,0	16,3
№ 57 Юннатов, 5	721,7	0,0	721,7	0,0
№ 59 Гагарина, 26 (1)	1301,5	0,0	1301,5	0,0
№ 60 Гагарина, 26 (П)	2187,4	0,0	2187,4	0,0

Наименование котельной	Годовой отпуск тепла от котельных, Гкал/год	Годовые потери тепловой энергии в сетях, Гкал	Реализация тепловой энергии потребителям, Гкал	Доля тепловых потерь в годовом отпуске тепла, %
№ 61 Гагарина, 26 (Ш)	1480,8	42,8	1438,1	2,9
№ 63 Гагарина, 76	551,8	0,0	551,8	0,0
№ 64 Дохтурова, 29	1188,3	16,2	1172,1	1,4
№ 65 Николаева, 27 а,в	810,4	12,0	798,5	1,5
№ 66 Колхозный пер, 48	8639,0	1098,0	7541,0	12,7
№ 67 Нахимова, 18	12874,2	1395,6	11478,7	10,8
№ 68 Кловка, 27	2137,4	0,0	2137,4	0,0
№ 69 Московский большак, 12 Октября, 46 (Хладосервис)	101,4	23,68	77,7	23,4
№ 72 Станционная, 1 БМК	1577,0	459,1	1117,9	29,1
№ 73 Сортировка БМК	5877,3	932,1	4945,3	15,9
"ОАО ЦИБ 79"	27266,6	1537,5	25729,2	5,6
Всего	5835,8	1502,5	4333,3	25,7
	389574,3	43534,7	346039,7	

Таблица 1.69 - Анализ тепловых потерь за последние три года в зонах теплоснабжения муниципальных котельных

Наименование котельной	2010 год		2011 год		2012 год	
	потери т/э в сетях, Гкал/год	% от отпуска т/э	потери т/э в сетях, Гкал/год	% от отпуска т/э	потери т/э в сетях, Гкал/год	% от отпуска т/э
№ 1 Н-Неман, 6	1241,1	6,9	1194,5	7,3	1487,1	9,1
№ 2 Ак. Петрова, 9	601,1	6,3	678,7	7,6	809,0	8,2
№ 4 Ак. Петрова, 2	851,7	12,6	925,6	15,8	1163,8	19,9
№ 5 Нахимова, 5	769,0	11,3	532,8	8,5	495,1	7,4
№ 6 2-ой Краснофл. пер., 38	342,1	5,9	392,8	6,9	499,4	8,5
№ 7 Вяземская, 5	1057,6	8,9	1206,5	10,9	1487,1	13,3
№ 8 Парковая, 20	219,3	11,5	114,0	6,9	88,1	5,0
№ 10 Баня №4	2554,5	63,7	706,6	51,6		
№ 12 Вишенки	542,3	5,5	978,3	10,7	841,5	9,0
№ 13 Обл. больн. Гагарина, 27	133,9	7,1	84,9	4,4	36,1	1,5
№ 14 Гедеоновка	1470,9	16,7	1557,3	19,4	1452,9	17,3
№ 15 Кловская, 46	326,9	4,4	367,8	5,3	499,4	6,9
№ 16 Кловская, 19	480,0	13,6	784,5	23,4	884,6	26,4
№ 18 Гарабурды, 13	1361,7	7,5	2026,1	11,6	2052,3	11,9
№ 19 Ситники 1 М.Еременко, 22	1259,2	10,9	1031,5	9,6	1328,9	11,8
№ 20 Ситники 2 М.Еременко, 44	1653,8	12,3	1002,6	7,9	1093,7	8,1
№ 21 Ситники 3 М. Городнянского, 1	2682,5	7,3	2980,0	8,7	2802,3	8,1

Наименование котельной	2010 год		2011 год		2012 год	
	потери т/э в сетях, Гкал/год	% от от-пуска т/э	потери т/э в сетях, Гкал/год	% от от-пуска т/э	потери т/э в сетях, Гкал/год	% от от-пуска т/э
№ 23 СШ № 19 Лукина, 19	146,7	18,6	56,0	8,6	65,2	8,9
№ 24 СШ № 10 Гастелло, 10	341,1	16,5	363,8	18,7	295,9	16,3
№ 25 Баня № 5 Зя Северная	319,9	32,1	50,3	6,5	0,0	0,0
№ 26 1я Гор Больница, Фрунзе, 40	4,3	0,7	3,0	0,5	2,3	0,4
№ 27 Сан. Лесн. Школа Красный бор	249,1	25,2	203,7	25,8	98,2	12,1
№ 28 Дубровенская шк.-интернат	145,6	9,5	180,9	12,7	292,5	19,6
№ 29 СШ № 5 Красный бор	214,4	23,8	55,0	6,7	95,2	10,5
№ 30 Д/сад № 6 Красный бор	91,5	31,8	74,4	29,0	22,9	10,1
№ 31 Дом ребенка Красный бор	79,3	10,0	44,0	5,9	61,8	8,5
№ 32 ЖБИ Соболева, 116	1073,3	14,3	811,1	11,9	958,6	14,3
№ 33 СШ № 18 Рабочая. 4 п. Гнездово	1194,3	35,8	1044,5	34,7	1042,4	36,5
№ 34 2-й Краснофлотский пер., 2	973,3	9,7	1283,4	14,0	1328,0	15,3
№ 35 Лавочкина, 39	360,1	4,1	399,8	5,0	791,0	9,7
№ 36 Ситники 4, Лавочкина, 54б	1314,3	11,7	1321,4	12,9	1701,7	14,9
№ 37 Торфопредприятие, 44	352,9	18,5	507,8	26,8	478,9	28,3
№ 38 М.Краснофлотская, 33	226,7	3,5	288,9	4,7	553,3	8,3
№ 39 Строгань, 7	500,0	4,5	416,8	3,8	554,1	4,7
№ 40 Миловидово	1125,5	32,5	1375,4	38,8	1265,6	39,3
№ 41 4-й Краснофлотский пер., 4а	349,5	8,1	488,8	11,7	460,1	11,4
№ 42 Лавочкина, 47/1	277,5	7,6	303,9	8,7	349,8	10,4
№ 43 Ракитная ул. Энергетиков, 1	299,0	14,8	296,9	15,0	325,8	16,7
№ 44 Радищева, 14а	757,2	17,4	824,6	19,3	801,3	20,8
№ 45 Николаева, 21б крышная	9,4	0,9	0,0	0,0	0,0	0,0
№ 46 Гнездово	2183,2	7,7	2651,8	9,8	3224,7	11,6
№ 47 Николаева, 27а крышная	8,0	0,5	0,0	0,0	21,4	2,1
№ 50 Смолмебель Соболева, 113	835,4	6,6	1385,4	11,2	1675,2	13,4
№ 51 Автобаза № 5	340,2	22,1	336,9	22,6	292,5	23,0
№ 52 Революционная, 8	14,7	1,9	19,6	3,3	8,3	1,2
№ 53 Н-Неман, 1	467,4	6,3	400,8	5,9	558,4	8,2
№ 54 .Космодемьянской, 4	752,6	7,3	623,7	6,6	891,9	9,3
№ 55 Краснинское ш., 3б	2088,9	27,9	242,9	5,2	454,9	11,2
№ 56 Коминтерна	1309,1	20,6	928,6	17,0	822,6	16,3
№ 57 Юннатов, 5	0,0	0,0	0,0	0,0	0,0	0,0

Наименование котельной	2010 год		2011 год		2012 год	
	потери т/э в сетях, Гкал/год	% от от-пуска т/э	потери т/э в сетях, Гкал/год	% от от-пуска т/э	потери т/э в сетях, Гкал/год	% от от-пуска т/э
№ 59 Гагарина, 26 (1)	0,0	0,0	0,0	0,0	0,0	0,0
№ 60 Гагарина, 26 (П)	180,8	7,7	0,0	0,0	0,0	0,0
№ 61 Гагарина, 26 (Ш)	8,0	0,5	0,0	0,0	42,8	2,9
№ 63 Гагарина, 76	2,4	0,4	0,0	0,0	0,0	0,0
№ 64 Дохтурова, 29	31,3	2,7	50,0	4,5	16,3	1,4
№ 65 Николаева, 27 а,в	0,0	0,0	0,0	0,0	12,0	1,5
№ 66 Колхозный пер, 48	595,6	6,6	621,7	7,3	1098,0	12,7
№ 67 Нахимова, 18	1007,1	7,8	1336,4	10,5	1395,6	10,8
№ 68 Кловка, 27	0,0	0,0	0,0	0,0	0,0	0,0
№ 69 Московский большак, 12	7,1	8,5	17,0	19,4	23,7	23,4
Октябрь, 46 (Хладосервис)	674,8	35,0	555,8	33,6	459,1	29,1
№ 72 Станционная, 1 БМК	1745,7	29,3	551,6	9,9	932,1	15,9
№ 73 Сортировка БМК	-	-	-	-	1537,5	5,6
"ОАО ЦИБ 79"	306,0	10,1	1197,5	19,2	1502,5	25,8

Ориентируясь на целевые индикаторы и показатели реализации государственной программы РФ «Энергосбережение и повышение энергетической эффективности на период до 2020 года», допустимым показателем потерь является величина в размере 13,8 % (на 2012 год), в перспективе (к 2020 году) - 10,7 %. Нормируемая на сегодняшний день величина потерь тепловой энергии в тепловых сетях от большинства котельных соизмерима с указанными допустимыми величинами. Но на некоторых котельных допустимый показатель потерь превышает норму, что свидетельствует о необходимости реконструкции тепловых сетей с использованием современных эффективных теплоизоляционных материалов.

п) предписания надзорных органов по запрещению дальнейшей эксплуатации участков тепловой сети и результаты их исполнения

В настоящее время по данным теплоснабжающих организаций предписания надзорных органов по запрещению дальнейшей эксплуатации тепловых сетей отсутствуют.

р) описание типов присоединений теплопотребляющих установок потребителей к тепловым сетям с выделением наиболее распространенных, определяющих выбор и обоснование графика регулирования отпуска тепловой энергии потребителям

Система горячего водоснабжения закрытая, отопления - зависимая с элеваторным смешением. Подогреватели горячего водоснабжения установлены, в основном, на котельных.

с) сведения о наличии коммерческого приборного учета тепловой энергии, отпущенной из тепловых сетей потребителям, и анализ планов по установке приборов учета тепловой энергии и теплоносителя

Несмотря на стабильный рост обеспеченности жилищного фонда города Смоленска приборами учета тепловой энергии (74 % за 2010-2012 гг.) значи-

тельная часть многоквартирных домов коллективными приборами учета тепловой энергии не оборудована.

Динамика установки приборов учета приведена в таблице 1.70, планы на рассматриваемую перспективу – в таблице 1.71.

Таблица 1.70 - Динамика установки приборов учета

Показатель	2010 г.	2011 г.	2012 г.
Количество многоквартирных домов, оборудованных централизованным теплоснабжением (ед.), – всего,	1840	1844	1846
в том числе:			
- оборудованных коллективными приборами учета	146	204	254

Таблица 1.71 – Планы по установке приборов учета

№ п/п	Показатели	I этап			II этап				
		2013	2014	2015	2016	2017	2018	2019	2020
1.2	Тепловая энергия								
	- количество многоквартирных домов, ед.	1849	1852	1853	2987	3176	3363	3552	3739
	- количество отдельно стоящих зданий бюджетных учреждений всех уровней, ед.	117	121	126	134	142	150	158	166
	- количество многоквартирных домов, на которых установлены коллективные приборы учета, ед.	1849	1852	1853	2987	3176	3363	3552	3739
	- количество отдельно стоящих зданий бюджетных учреждений всех уровней, на которых установлены приборы учета, ед.	117	121	126	134	142	150	158	166

т) анализ работы диспетчерских служб теплоснабжающих (теплосетевых) организаций и используемых средств автоматизации, телемеханики и связи

На предприятии организована круглосуточная диспетчерская служба, которая координирует работу котельных и тепловых сетей. Средства телемеханики на предприятии не установлены. Координация осуществляется по телефонной связи. Диспетчерская служба и система автоматики отпуска тепла справляются с поставленными задачами.

у) уровень автоматизации и обслуживания центральных тепловых пунктов, насосных станций

За МУП «Смоленсктеплосеть» числится 235 ЦТП, из них 143 ЦТП оборудованы автоматическими станциями управления и регулирования с датчиками давления.

ф) сведения о наличии защиты тепловых сетей от превышения давления

На котельных осуществляется защита оборудования и потребителей от превышения (падения) давления: по два предохранительных клапана на котлах и предохранительный клапан на трубопроводе обратной сетевой воды.

Для защиты теплотребляющего оборудования абонентов от недопустимого превышения давления во всех ЦТП на обратных трубопроводах отопления и циркуляционных трубопроводах ГВС установлены устройства для сброса давления - предохранительные клапаны.

х) перечень выявленных бесхозных тепловых сетей и обоснование выбора организации, уполномоченной на их эксплуатацию.

Перечень выявленных бесхозных тепловых сетей по данным МУП «Смоленсктеплосеть» представлен в таблице 1.72.

Таблица 1.72 – Перечень выявленных бесхозных тепловых сетей

Наименование участка тепловой сети	Протяженность в однострубнои исчислении, м	Условный диаметр, мм
Ул. Николаева от ТК до д. № 22	90	70
Ул. Октябрьской революции от ТК до д. № 20 а	52	70
Ул. Кловская от ТК до д. № 23	149,4	100
	149,4	70
Ул. Тухачевского от д. № 2 до д. № 6	60	50
Ул. Соболева от ТК до д. № 111г "Медтехника" (отопление)	26	50
Ул. Соболева от ТК-5 до д. 86а (гвс, отопление)	500	100
	250	80
	250	50
От котельной № 16 до д. № 21 по ул. Кловская	250,8	125
	125,4	100
	125,4	70
От ТК-1 до гаража (юр.адреса нет)	70	100
От ТК-1 до ТК-3	80	70
	80	50
Ул. Кловская от ТК-3 до д. № 48	14	80
	7	70
	7	50
Ул. Кловская от ТК-3 до д. № 50	129	80
	64,5	70
	64,5	50
Ул. Гарабурды от ТК-7 до домов № 11, 11а (котельная № 18 "Гарабурды")	124	30
Ул. Лавочкина от ТК-7 до д. № 50 (котельная № 36 "Ситники-4")	30	80
От ТК.ЗК 13 по ул. Крупской	нет данных	
От ТК-4 ул. Аптечная д. № 1 до ТК-7 Тихвинка д. № 1а	1029	150
От ТК ЗК.14 по ул. Рославльская	80	50
От ЦТП-150, ТК-1, ТК-2 к домам ул. Шевченко № 93-93б	нет данных	
Ул. Попова от ЦТП-122 до д. № 132, 138	нет данных	

Наименование участка тепловой сети	Протяженность в однострубнои исчислении, м	Условный диаметр, мм
Ул. Рыленкова ЦТП-112 от ТК-10 до д. № 72, 85	нет данных	
От ЦТП-112 до ул. Рыленкова. д. № 87	нет данных	
Ул. Рыленкова от ЦТП-140 до д. № 50	нет данных	
Ул. Рыленкова от ЦТП-218 до д. № 38а	нет данных	
Ул. Рыленкова от д.№ 42 до д. № 48	нет данных	
Ул. Рыленкова от ТК 3.13К до д. № 49а	нет данных	
Итого	3807,4	

Так как бесхозяйные сети связаны с сетями МУП «Смоленсктеплосеть», их рекомендуется передать в ведение МУП «Смоленсктеплосеть».

ЧАСТЬ 4 ЗОНЫ ДЕЙСТВИЯ ИСТОЧНИКОВ ТЕПЛОЙ ЭНЕРГИИ

Зоны действия муниципальных котельных представлены на рисунке 1.9.



Рисунок 1.9- Зоны действия муниципальных котельных

ЧАСТЬ 5 ТЕПЛОВЫЕ НАГРУЗКИ ПОТРЕБИТЕЛЕЙ ТЕПЛОВОЙ ЭНЕРГИИ, ГРУПП ПОТРЕБИТЕЛЕЙ В ЗОНАХ ДЕЙСТВИЯ ИСТОЧНИКОВ ТЕПЛОВОЙ ЭНЕРГИИ

а) значения потребления тепловой энергии в расчетных элементах территориального деления при расчетных температурах наружного воздуха

Потребителями тепловой энергии муниципальных котельных являются как жилищно-коммунальный сектор (ЖКС) и общественная застройка, так и промышленные предприятия, расположенные в непосредственной близости от них.

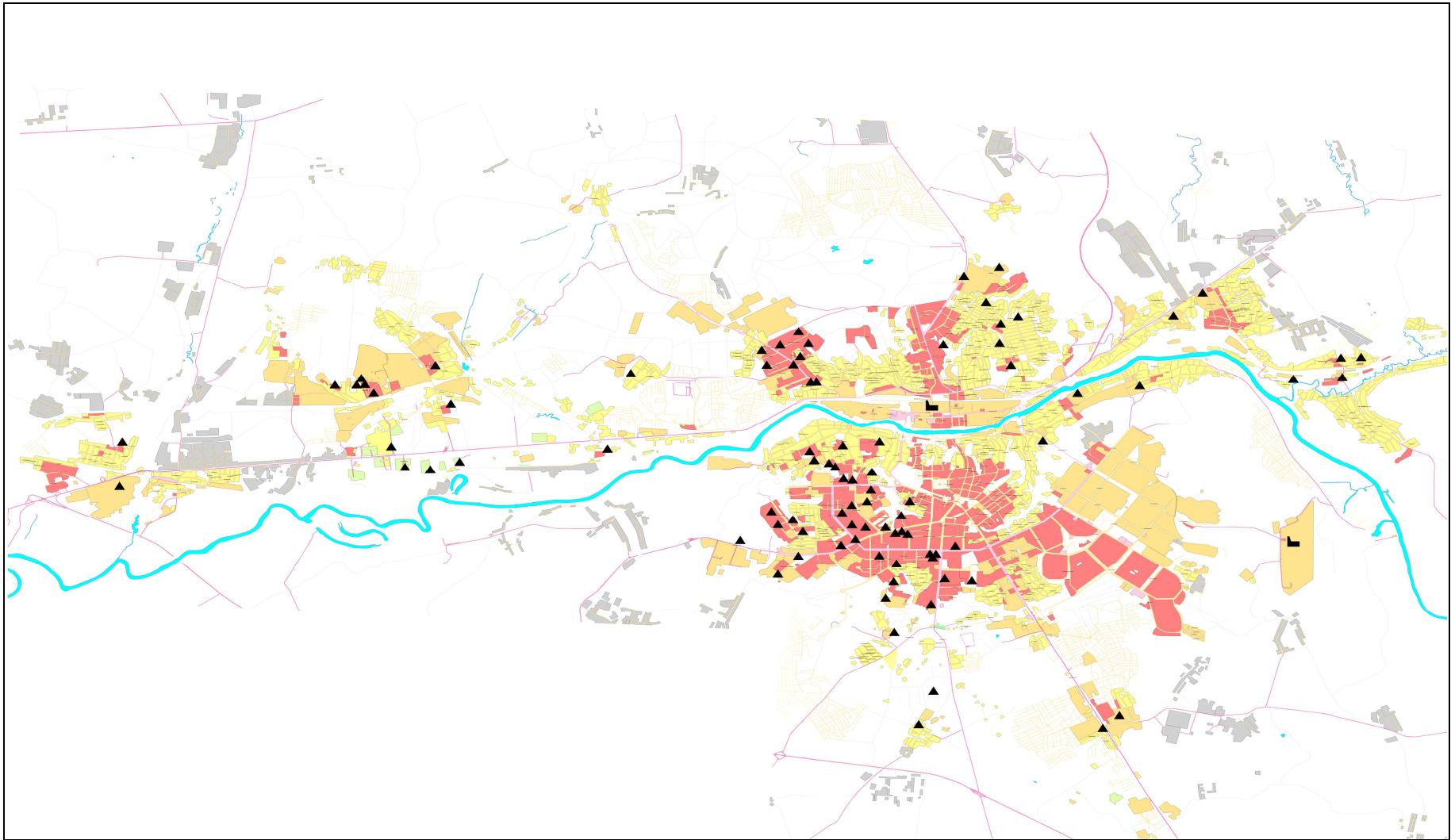
Договорные тепловые нагрузки котельных представлены в таблице 1.73.

Таблица 1.73 - Договорные тепловые нагрузки муниципальных котельных

Наименование и адрес котельной	Договорная тепловая нагрузка, Гкал/ч
№ 1 Н-Неман, 6	5,21
№ 2 Ак. Петрова, 9	2,79
№ 4 Ак. Петрова, 2	1,89
№ 5 Нахимова, 5	2,67
№ 6 2-ой Краснофл. пер., 38	1,54
№ 7 Вяземская, 5	3,24
№ 8 Парковая, 20	0,56
№ 12 Вишенки	2,95
№ 13 Обл. больн. Гагарина, 27	0,20
№ 14 Гедеоновка	2,22
№ 15 Кловская, 46	1,92
№ 16 Кловская, 19	1,57
№ 18 Гарабурды, 13	5,47
№ 19 Ситники 1 М.Еременко, 22	2,96
№ 20 Ситники 2 М.Еременко, 44	3,64
№ 21 Ситники 3 М. Городнянского, 1	10,57
№ 23 СШ № 19 Лукина, 19	0,29
№ 24 СШ № 10 Гастелло, 10	0,78
№ 25 Баня № 5 Зя Северная	0,13
№ 26 1я Гор Больница, Фрунзе, 40	0,07
№ 27 Сан. Лесн. Школа Красный бор	0,24
№ 28 Дубровенская шк.-интернат	0,48
№ 29 СШ № 5 Красный бор	0,39
№ 30 Д/сад № 6 Красный бор	0,06
№ 31 Дом ребенка Красный бор	0,16
№ 32 ЖБИ Соболева, 116	1,86
№ 33 СШ № 18 Рабочая.4 п. Гнездово	0,92
№ 34 2-й Краснофлотский пер., 2	2,60
№ 35 Лавочкина, 39	2,29
№ 36 Ситники 4, Лавочкина, 54б	3,19
№ 37 Торфопредприятие, 44	0,67
№ 38 М.Краснофлотская, 33	2,63
№ 39 Строгань, 7	3,60
№ 40 Миловидово	0,95
№ 41 4-й Краснофлотский пер., 4а	1,41
№ 42 Лавочкина, 47/1	1,01

Наименование и адрес котельной	Договорная тепловая нагрузка, Гкал/ч
№ 43 Ракитная ул. Энергетиков, 1	0,67
№ 44 Радищева, 14а	1,29
№ 45 Николаева, 21б крышная	0,31
№ 46 Гнездово	7,69
№ 47 Николаева, 27а крышная	0,59
№ 50 Смолмебель Соболева,113	4,26
№ 51 Автобаза № 5	0,53
№ 52 Революционная, 8	0,22
№ 53 Н-Неман, 1	1,90
№ 54 З.Космодемьянской, 4	3,00
№ 55 Краснинское ш.,3б	2,92
№ 56 Коминтерна	2,05
№ 57 Юннатов, 5	0,26
№ 59 Гагарина, 26 (1)	0,44
№ 60 Гагарина, 26 (П)	0,72
№ 61 Гагарина, 26 (Ш)	0,50
№ 63 Гагарина, 7б	0,18
№ 64 Дохтурова, 29	0,39
№ 65 Николаева, 27 а,в	0,58
№ 66 Колхозный пер, 48	2,67
№ 67 Нахимова,18	3,62
№ 68 Кловка, 27	0,69
№ 69 Московский большак, 12 Октября, 46 (Хладосервис)	0,04
№ 72 Станционная, 1 БМК	0,49
№ 73 Сортировка БМК	2,00
"ОАО ЦИБ 79"	9,16
Всего	123,10

б) случаи (условия) применения отопления жилых помещений в многоквартирных домах с использованием индивидуальных квартирных источников тепловой энергии

Поквартирное отопление в многоквартирных домах в зонах теплоснабжения котельных не применяется.

в) значения потребления тепловой энергии в расчетных элементах территориального деления за отопительный период и за год в целом

Баланс тепловой энергии по котельным, обслуживаемым МУП «Смоленсктеплосеть», по состоянию на 2012 год представлен в таблице 1.74.

Таблица 1.74 - Баланс тепловой энергии в разрезе котельных, обслуживаемых МУП «Смоленсктеплосеть»

Адрес котельной	Годовая выработка тепла, Гкал	Годовой расход тепловой энергии на собственные нужды, Гкал	Годовые потери тепловой энергии в сетях, Гкал	Годовой отпуск тепловой энергии потребителям, Гкал
№ 1 Н-Неман, 6	16686,0	366,7	1487,1	14832,2
№ 2 Ак. Петрова, 9	10120,7	202,6	809,0	9109,1
№ 4 Ак. Петрова, 2	6006,3	141,8	1163,8	4700,6

Адрес котельной	Годовая выработка тепла, Гкал	Годовой расход тепловой энергии на собственные нужды, Гкал	Годовые потери тепловой энергии в сетях, Гкал	Годовой отпуск тепловой энергии потребителям, Гкал
№ 5 Нахимова, 5	6848,7	150,9	495,1	6202,7
№ 6 2-ой Краснофл. пер., 38	6017,7	125,3	499,4	5393,0
№ 7 Вяземская, 5	11446,1	252,0	1487,1	9707,0
№ 8 Парковая, 20	1798,3	40,1	88,0	1670,2
№ 12 Вишенки	9622,4	222,7	841,4	8558,3
№ 13 Обл. больн. Гагарина, 27	2435,9	20,7	36,1	2379,0
№ 14 Гедеоновка	8610,3	193,0	1452,9	6964,5
№ 15 Кловская, 46	7353,6	144,0	499,4	6710,2
№ 16 Кловская, 19	3435,7	84,6	884,6	2466,5
№ 18 Гарабурды, 13	17633,4	393,9	2052,3	15187,2
№ 19 Ситники 1 М.Еременко, 22	11548,4	244,6	1328,9	9974,9
№ 20 Ситники 2 М.Еременко, 44	13787,1	287,2	1093,7	12406,2
№ 21 Ситники 3 М. Городнянского, 1	35563,6	769,2	2802,3	31992,2
№ 23 СШ № 19 Лукина, 19	744,7	15,8	65,2	663,8
№ 24 СШ № 10 Гастелло, 10	1860,5	46,1	295,9	1518,5
№ 25 Баня № 5 Зя Северная	792,5	18,5	0,0	774,0
№ 26 1я Гор Больница, Фрунзе, 40	664,6	8,8	2,3	653,4
№ 27 Сан. Лесн. Школа Красный бор	818,1	9,4	98,2	710,5
№ 28 Дубровенская шк.-интернат	1500,0	11,1	292,5	1196,4
№ 29 СШ № 5 Красный бор	921,3	17,6	95,2	808,5
№ 30 Д/сад № 6 Красный бор	231,7	5,0	22,9	203,8
№ 31 Дом ребенка Красный бор	746,8	18,3	61,8	666,7
№ 32 ЖБИ Соболева, 116	6860,6	150,3	958,6	5751,8
№ 33 СШ № 18 Рабочая. 4 п. Гнездово	2926,6	74,1	1042,4	1810,1
№ 34 2-й Краснофлотский пер., 2	8865,8	204,8	1328,0	7333,0
№ 35 Лавочкина, 39	8358,6	183,0	791,0	7384,6
№ 36 Ситники 4, Лавочкина, 54б	11686,8	237,1	1701,7	9748,0
№ 37 Торфопредприятие, 44	1739,0	45,7	478,9	1214,4
№ 38 М.Краснофлотская, 33	6854,0	156,0	553,3	6144,7
№ 39 Строгань, 7	12019,3	252,5	554,1	11212,6
№ 40 Миловидово	3303,9	83,5	1265,6	1954,8
№ 41 4-й Краснофлотский пер., 4а	4126,3	98,1	460,1	3568,1

Адрес котельной	Годовая выработка тепла, Гкал	Годовой расход тепловой энергии на собственные нужды, Гкал	Годовые потери тепловой энергии в сетях, Гкал	Годовой отпуск тепловой энергии потребителям, Гкал
№ 42 Лавочкина, 47/1	3458,8	79,9	349,7	3029,2
№ 43 Ракитная ул. Энергетиков, 1	1996,0	47,2	325,8	1623,0
№ 44 Радищева, 14а	3961,1	99,2	801,3	3060,6
№ 45 Николаева, 21б крышная	525,8	8,7	0,0	517,2
№ 46 Гнездово	28372,4	602,2	3224,7	24545,5
№ 47 Николаева, 27а крышная	1014,9	13,3	21,4	980,2
№ 50 Смолмебель Соболева, 113	12799,4	292,5	1675,2	10831,7
№ 51 Автобаза № 5	1308,9	36,2	292,5	980,3
№ 52 Революционная, 8	678,7	5,9	8,3	664,4
№ 53 Н-Неман, 1	6925,4	147,4	558,4	6219,7
№ 54 З.Космодемьянской, 4	9749,8	204,6	891,9	8653,3
№ 55 Краснинское ш., 3б	4154,2	91,7	454,9	3607,5
№ 56 Коминтерна	5174,7	128,1	822,6	4224,0
№ 57 Юннатов, 5	729,1	7,4	0,0	721,7
№ 59 Гагарина, 26 (1)	1314,3	12,8	0,0	1301,5
№ 60 Гагарина, 26 (П)	2208,0	20,6	0,0	2187,4
№ 61 Гагарина, 26 (Ш)	1494,9	14,0	42,8	1438,1
№ 63 Гагарина, 76	557,2	5,4	0,0	551,8
№ 64 Дохтурова, 29	1199,2	10,9	16,2	1172,1
№ 65 Николаева, 27 а,в	823,4	12,9	12,0	798,5
№ 66 Колхозный пер, 48	8639,0	0,0	1098,0	7541,0
№ 67 Нахимова, 18	13152,8	278,6	1395,6	11478,7
№ 68 Кловка, 27	2158,6	21,3	0,0	2137,4
№ 69 Московский большак, 12	103,80	2,38	23,68	77,7
Октября, 46 (Хладосервис)	1613,5	36,5	459,1	1117,9
№ 72 Станционная, 1 БМК	6017,1	139,8	932,1	4945,3
№ 73 Сортировка БМК	27880,5	613,8	1537,5	25729,2
"ОАО ЦИБ 79"	5972,8	137,0	1502,5	4333,3
Итого	397919,5	8345,2	43534,7	346039,7

Анализ баланса тепловой энергии показывает, что по муниципальным котельным в целом доля расхода тепловой энергии на собственные нужды (2 % от выработки) и потерь в сетях (11 % от отпуска в сеть) соответствуют среднотраслевым значениям.

г) значение потребления тепловой энергии при расчетных температурах наружного воздуха в зонах действия источников тепловой энергии

Фактическое максимальное теплотребление, приведенное к расчетным условиям для системы отопления, приведено в таблице 1.75.

Таблица 1.75 – Сопоставление договорных нагрузок и фактического максимального теплотребления, приведенного к расчетным условиям для системы отопления

Наименование и адрес котельной	Договорная тепловая нагрузка, Гкал/ч	Фактическая максимально-часовая тепловая нагрузка, приведенная к расчетным условиям, без учета тепловых потерь, Гкал/ч	Отклонение	
			Гкал/ч	%
№ 1 Н-Неман, 6	5,21	4,37	0,84	16
№ 2 Ак. Петрова, 9	2,79	2,79	0,00	0
№ 4 Ак. Петрова, 2	1,89	1,73	0,16	8
№ 5 Нахимова, 5	2,67	2,66	0,01	0
№ 6 2-ой Краснофл. пер., 38	1,54	1,54	0,00	0
№ 7 Вяземская, 5	3,24	3,22	0,02	1
№ 8 Парковая, 20	0,56	0,56	0,00	0
№ 12 Вишенки	2,95	2,27	0,68	23
№ 13 Обл. больн. Гагарина, 27	0,20	0,20	0,00	0
№ 14 Гедеоновка	2,22	2,12	0,10	4
№ 15 Кловская, 46	1,92	1,92	0,00	0
№ 16 Кловская, 19	1,57	0,32	1,25	79
№ 18 Гарабурды, 13	5,47	4,99	0,48	9
№ 19 Ситники 1 М.Еременко, 22	2,96	2,96	0,00	0
№ 20 Ситники 2 М.Еременко, 44	3,64	3,64	0,00	0
№ 21 Ситники 3 М. Городнянского, 1	10,57	11,97	- 1,40	13
№ 23 СШ № 19 Лукина, 19	0,29	0,28	0,01	3
№ 24 СШ № 10 Гастелло, 10	0,78	0,71	0,07	8
№ 25 Баня № 5 Зя Северная	0,13	0,10	0,03	25
№ 26 1я Гор Больница, Фрунзе, 40	0,07	0,07	0,00	0
№ 27 Сан. Лесн. Школа Красный бор	0,24	0,23	0,01	6
№ 28 Дубровенская шк.-интернат	0,48	0,39	0,09	18
№ 29 СШ № 5 Красный бор	0,39	0,23	0,16	41
№ 30 Д/сад № 6 Красный бор	0,06	0,06	0,00	0
№ 31 Дом ребенка Красный бор	0,16	0,16	0,00	0
№ 32 ЖБИ Соболева, 116	1,86	1,73	0,13	7
№ 33 СШ № 18 Рабочая.4 п. Гнездово	0,92	0,79	0,13	14
№ 34 2-й Краснофлотский пер., 2	2,60	4,54	- 1,94	74
№ 35 Лавочкина, 39	2,29	2,22	0,07	3
№ 36 Ситники 4, Лавочкина, 546	3,19	3,19	0,00	0
№ 37 Торфопредприятие, 44	0,67	0,49	0,18	27
№ 38 М.Краснофлотская, 33	2,63	2,63	0,00	0
№ 39 Строгань, 7	3,60	3,28	0,32	9

Наименование и адрес котельной	Договорная тепловая нагрузка, Гкал/ч	Фактическая максимально-часовая тепловая нагрузка, приведенная к расчетным условиям, без учета тепловых потерь, Гкал/ч	Отклонение	
			Гкал/ч	%
№ 40 Миловидово	0,95	0,80	0,15	16
№ 41 4-й Краснофлотский пер., 4а	1,41	1,16	0,25	18
№ 42 Лавочкина, 47/1	1,01	1,01	0,00	0
№ 43 Ракитная ул. Энергетиков, 1	0,67	0,63	0,04	6
№ 44 Радищева, 14а	1,29	1,09	0,20	15
№ 45 Николаева, 21б крышная	0,31	0,16	0,15	50
№ 46 Гнездово	7,69	7,69	0,00	0
№ 47 Николаева, 27а крышная	0,59	0,32	0,27	45
№ 50 Смолмебель Соболева, 113	4,26	3,75	0,51	12
№ 51 Автобаза № 5	0,53	0,32	0,21	40
№ 52 Революционная, 8	0,22	0,22	0,00	0
№ 53 Н-Неман, 1	1,90	1,90	0,00	0
№ 54 3.Космодемьянской, 4	3,00	2,59	0,41	14
№ 55 Краснинское ш., 3б	2,92	2,22	0,70	24
№ 56 Коминтерна	2,05	1,62	0,43	21
№ 57 Юннатов, 5	0,26	0,25	0,01	4
№ 59 Гагарина, 26 (1)	0,44	1,66	0,00	0
№ 60 Гагарина, 26 (П)	0,72			
№ 61 Гагарина, 26 (Ш)	0,50			
№ 63 Гагарина, 76	0,18	0,18	0,00	0
№ 64 Дохтурова, 29	0,39	0,39	0,00	0
№ 65 Николаева, 27 а,в	0,58	0,26	0,32	56
№ 66 Колхозный пер, 48	2,67	2,24	0,43	16
№ 67 Нахимова, 18	3,62	3,62	0,00	0
№ 68 Кловка, 27	0,69	0,50	0,19	27
№ 69 Московский большак, 12	0,04	0,04	0,00	0
Октября, 46 (Хладосервис)	0,49	0,69	- 0,20	42
№ 72 Станционная, 1 БМК	2,00	1,55	0,45	22
№ 73 Сортировка БМК	9,16	0,58	8,58	94
"ОАО ЦИБ 79"	2,80	1,58	1,22	43
Сумма	123,1	107,4	15,67	13

Как видно, суммарные фактические тепловые нагрузки, при их приведении к расчетной температуре наружного воздуха минус 25 °С, составляют 87% от договорной величины.

При этом на трех котельных - №№ 21, 34, Хладосервис - фактические приведенные тепловые нагрузки превышают договорные на 1,40 Гкал/ч,

1,94 Гкал/ч и 0,20 Гкал/ч соответственно, что составляет от 13 % до 74 % от договорных нагрузок этих котельных.

д) существующие нормативы потребления тепловой энергии для населения на отопление и горячее водоснабжение

Нормы потребления тепловой энергии являются едиными для всего города и приведены в приложении Г.

ЧАСТЬ 6 БАЛАНСЫ ТЕПЛОВОЙ МОЩНОСТИ И ТЕПЛОВОЙ НАГРУЗКИ В ЗОНАХ ДЕЙСТВИЯ ИСТОЧНИКОВ ТЕПЛОВОЙ ЭНЕРГИИ

а) балансы установленной, располагаемой тепловой мощности и тепловой мощности нетто, потерь тепловой мощности в тепловых сетях и присоединенной тепловой нагрузки по каждому источнику тепловой энергии, а в случае нескольких выводов тепловой мощности от одного источника тепловой мощности – по каждому из выводов

Баланс тепловой мощности муниципальных котельных приведен в таблице 1.76.

Таблица 1.76 - Баланс тепловой мощности котельных за 2012 год

Наименование и адрес котельной	Установленная мощность, Гкал/ч	Располагаемая мощность, Гкал/ч	Собственные и хозяйственные нужды, Гкал/ч	Тепловая мощность нетто, Гкал/ч	Тепловая нагрузка, Гкал/ч		Резерв тепловой мощности, Гкал/ч	
					договорная	фактическая, приведенная с учетом потерь	от договорных нагрузок	от фактических тепловых нагрузок
№ 1 Н-Неман, 6	9,60	9,60	0,045	9,555	5,21	4,92	3,80	4,64
№ 2 Ак. Петрова, 9	4,80	4,80	0,027	4,773	2,79	3,14	1,63	1,64
№ 4 Ак. Петрова, 2	4,00	4,00	0,016	3,984	1,89	2,04	1,78	1,94
№ 5 Нахимова, 5	4,80	4,80	0,018	4,782	2,67	2,89	1,88	1,89
№ 6 2-ой Краснофл. пер., 38	3,20	3,20	0,016	3,184	1,54	1,72	1,46	1,46
№ 7 Вяземская, 5	8,00	8,00	0,031	7,969	3,24	3,86	4,09	4,11
№ 8 Парковая, 20	2,40	2,40	0,004	2,396	0,56	0,61	1,79	1,79
№ 12 Вишенки	8,00	8,00	0,02	11,18	2,95	2,67	4,63	5,31
№ 13 Обл. больн. Гагарина, 27	5,60	5,60	0,02	5,58	0,20	0,24	5,34	5,34
№ 14 Гедеоновка	6,60	6,60	0,025	6,575	2,22	2,78	3,70	3,79
№ 15 Кловская, 46	7,78	7,78	0,02	7,76	1,92	2,06	5,70	5,70
№ 16 Кловская, 19	3,20	3,20	0,013	3,187	1,57	0,79	1,15	2,39
№ 18 Гарабурды, 13	11,33	11,33	0,045	11,285	5,47	5,85	4,96	5,44
№ 19 Ситники 1 М.Еременко, 22	6,40	6,40	0,031	6,369	2,96	3,38	2,99	2,99
№ 20 Ситники 2 М.Еременко, 44	6,40	6,40	0,038	6,362	3,64	4,05	2,31	2,32
№ 21 Ситники 3 М. Гордьянского, 1	23,50	23,50	0,10	23,4	10,57	13,03	11,77	10,37
№ 23 СШ № 19 Лукина, 19	1,30	1,30	0,002	1,298	0,29	0,48	0,81	0,82

Наименование и адрес котельной	Установленная мощность, Гкал/ч	Располагаемая мощность, Гкал/ч	Собственные и хозяйственные нужды, Гкал/ч	Тепловая мощность нетто, Гкал/ч	Тепловая нагрузка, Гкал/ч		Резерв тепловой мощности, Гкал/ч	
					договорная	фактическая, приведенная с учетом потерь	от договорных нагрузок	от фактических тепловых нагрузок
№ 24 СШ № 10 Гастелло, 10	3,20	3,20	0,005	3,195	0,78	0,85	2,28	2,34
№ 25 Баня № 5 Зя Северная	1,60	1,60	0,007	1,593	0,13	0,11	1,45	1,49
№ 26 1я Гор Больница, Фрунзе, 40	1,00	1,00	0,006	0,994	0,07	0,08	0,91	0,91
№ 27 Сан. Лесн. Школа Красный бор	1,30	1,30	0,003	1,297	0,24	0,34	0,95	0,96
№ 28 Дубровенская шк.-интернат	3,20	3,20	0,004	3,196	0,48	0,46	2,65	2,73
№ 29 СШ № 5 Красный бор	1,60	1,60	0,002	1,598	0,39	0,25	1,19	1,35
№ 30 Д/сад № 6 Красный бор	1,60	1,60	0,001	1,599	0,06	0,12	1,48	1,48
№ 31 Дом ребенка Красный бор	2,40	2,40	0,002	2,398	0,16	0,21	2,19	2,19
№ 32 ЖБИ Соболева, 116	4,00	4,00	0,019	3,981	1,86	2,07	1,78	1,91
№ 33 СШ № 18 Рабочая.4 п. Гнездово	3,20	3,20	0,009	3,191	0,92	1,28	1,78	1,91
№ 34 2-й Краснофлотский пер., 2	4,80	4,80	0,023	4,777	2,60	5,06	1,66	- 0,28
№ 35 Лавочкина, 39	6,00	6,00	0,022	5,978	2,29	2,46	3,45	3,52
№ 36 Ситники 4, Лавочкина, 54б	10,00	10,00	0,029	9,971	3,19	3,64	6,33	6,33
№ 37 Торфопредприятие, 44	2,40	2,40	0,005	2,395	0,67	0,73	1,49	1,67
№ 38 М.Краснофлотская, 33	4,80	4,80	0,018	4,782	2,63	2,91	1,87	1,87
№ 39 Строгань, 7	4,80	4,80	0,032	4,768	3,60	3,47	0,98	1,30
№ 40 Миловидово	4,00	4,00	0,010	3,990	0,95	1,42	2,42	2,57
№ 41 4-й Краснофлотский пер., 4а	4,00	4,00	0,011	3,389	1,41	1,40	2,34	2,59
№ 42 Лавочкина, 47/1	3,20	3,20	0,008	3,192	1,01	1,16	2,04	2,04
№ 43 Ракитная ул. Энергетиков, 1	3,44	3,44	0,006	3,434	0,67	0,77	2,62	2,66
№ 44 Радищева, 14а	2,40	2,40	0,011	2,389	1,29	1,46	0,73	0,93
№ 45 Николаева, 21б крышная	0,43	0,43	0,001	0,427	0,31	0,16	0,12	0,27
№ 46 Гнездово	22,80	22,80	0,08	22,72	7,69	8,96	13,75	13,76
№ 47 Николаева, 27а крышная	0,75	0,75	0,002	0,747	0,59	0,32	0,16	0,42
№ 50 Смолмебель Соболева, 113	19,00	19,00	0,032	18,968	4,26	4,48	13,98	14,49
№ 51 Автобаза № 5	2,88	2,88	0,005	2,875	0,53	0,45	2,22	2,43
№ 52 Революционная, 8	1,29	1,29	0,002	1,288	0,22	0,23	1,06	1,06
№ 53 Н-Неман, 1	4,00	4,00	0,018	3,982	1,90	2,11	1,87	1,87
№ 54	8,64	8,64	0,026	8,614	3,00	2,96	5,24	5,65

Наименование и адрес котельной	Установленная мощность, Гкал/ч	Располагаемая мощность, Гкал/ч	Собственные и хозяйственные нужды, Гкал/ч	Тепловая мощность нетто, Гкал/ч	Тепловая нагрузка, Гкал/ч		Резерв тепловой мощности, Гкал/ч	
					договорная	фактическая, приведенная с учетом потерь	от договорных нагрузок	от фактических тепловых нагрузок
З.Космодемьянской, 4								
№ 55 Краснинское ш.,3б	5,30	5,30	0,014	5,286	2,92	2,31	2,28	2,98
№ 56 Коминтерна	4,18	4,18	0,014	4,166	2,05	2,03	1,70	2,13
№ 57 Юннатов, 5	0,60	0,60	0,001	0,601	0,26	0,25	0,34	0,35
№ 59 Гагарина, 26 (1)	0,75	0,75	0,0015	0,748	0,44	1,61	0,31	1,15
№ 60 Гагарина, 26 (П)	1,21	1,21	0,002	1,209	0,72	0,06	0,49	
№ 61 Гагарина, 26 (Ш)	0,90	0,90	0,002	0,901	0,50	0,03	0,40	
№ 63 Гагарина, 76	0,43	0,43	0,001	0,229	0,18	0,18	0,25	0,25
№ 64 Дохтурова, 29	0,95	0,95	0,002	0,944	0,39	0,39	0,55	0,55
№ 65 Николаева, 27 а,в	0,54	0,54	0,001	0,534	0,58	0,26	- 0,05	0,28
№ 66 Колхозный пер, 48	5,16	5,16	0,024	5,136	2,67	2,70	2,00	2,44
№ 67 Нахимова,18	8,00	8,00	0,036	7,964	3,62	4,18	3,78	3,79
№ 68 Кловка, 27	1,90	1,90	0,002	1,898	0,69	0,52	1,19	1,37
№ 69 Московский большак, 12	0,08	0,08	0,0001	0,082	0,04	0,05	0,04	0,04
Октября, 46 (Хладосервис)	1,72	1,72	0,003	1,717	0,49	0,77	1,15	0,94
№ 72 Станционная, 1 БМК	2,58	2,58	0,027	2,553	2,00	1,90	0,21	0,66
№ 73 Сортировка БМК	15,00	15,00	0,27	14,73	9,16	1,10	5,06	13,64
"ОАО ЦИБ 79"	10,20	10,20	0,025	10,175	2,80	2,04	6,92	8,14
Всего	309,14	309,14	1,29	307,85	123,1	124,81	167,37	183,04

б) резерв и дефицит тепловой мощности нетто по каждому источнику тепловой энергии и выводам тепловой мощности от источников тепловой энергии

По котельным города Смоленска наблюдается превышение установленных производственных мощностей над фактически необходимыми (мощность оборудования котельных превышает суммарную тепловую нагрузку потребителей), что приводит к завышению прямых расходов на производство тепловой энергии (заработной платы рабочих, расходов на ремонт, амортизацию, топливо) и, следовательно, росту тарифов.

В целом резерв тепловой мощности в зоне действия муниципальных котельных при учете договорных нагрузок и фактических приведенных (с учетом тепловых потерь) составляет соответственно 167 Гкал/ч и 183 Гкал/ч.

в) гидравлические режимы, обеспечивающие передачу тепловой энергии от источника тепловой энергии до самого удаленного потребителя и характеризующие существующие возможности (резервы и дефициты по пропускной способности) передачи тепловой энергии от источника к потребителю

При существующих теплогидравлических режимах располагаемых перепадов даже у самых удаленных потребителей достаточно для обеспечения их качественного теплоснабжения.

г) причины возникновения дефицита тепловой мощности и последствий влияния дефицитов на качество теплоснабжения

Дефицит тепловой мощности в размере 0,28 Гкал/ч наблюдается только в зоне действия муниципальной котельной № 34. Причиной его является большая величина потерь тепловой мощности в ее тепловых сетях, превышающая норматив почти в два раза.

д) резерв тепловой мощности нетто источников тепловой энергии и возможность расширения технологических зон действия источников с резервами тепловой мощности нетто в зоны действия с дефицитом тепловой мощности

Резерв тепловой мощности представлен в таблице 1.76 и составляет 183 Гкал/ч. Перераспределения зон действия между муниципальными котельными не планируется.

ЧАСТЬ 7 БАЛАНС ТЕПЛОНОСИТЕЛЯ

а) утвержденные балансы производительности водоподготовительных установок теплоносителя для тепловых сетей и максимального потребления теплоносителя в теплоиспользующих установках потребителей в перспективных зонах действия систем теплоснабжения и источников тепловой энергии, в том числе работающих на единую тепловую сеть

Балансы водоподготовительных установок котельных МУП «Смоленсктеплосеть» представлены в таблице 1.77.

Таблица 1.77 – Балансы водоподготовительных установок котельных МУП «Смоленсктеплосеть»

Наименование и адрес котельной	Производительность ВПУ, т/ч	Средневзвешенный срок службы, лет	Располагаемая производительность ВПУ, т/ч	Потери располагаемой производительности, %	Собственные нужды, т/ч	Количество баков аккумуляторов теплоносителя, ед	Емкость баков аккумуляторов, тыс. м ³	Всего подпитка тепловой сети, т/ч
№ 1 Н-Неман, 6	3,3	3	3,3	0	0,014	0	0	0,135
№ 2 Ак. Петрова, 9	1	8	1	0	0	0	0	0,076
№ 4 Ак. Петрова, 2	8	24	8	0	0	0	0	0,048
№ 5 Нахимова, 5	1	9	1	0	0	0	0	0,037
№ 6 2-ой Краснофл. пер., 38	1	8	1	0	0	0	0	0,025
№ 7 Вяземская, 5	8	21	8	0	0	0	0	0,044
№ 8 Парковая, 20	1	8	1	0	0	0	0	0,0035
№ 12 Вишенки	8	10	8	0	0	0	0	0,764
№ 13 Обл. больн. Гагарина, 27	8	24	8	0	0,004	0	0	-
№ 14 Гедеоновка	8	22	8	0	0	0	0	0,0722

Наименование и адрес котельной	Производительность ВПУ, т/ч	Средневзвешенный срок службы, лет	Располагаемая производительность ВПУ, т/ч	Потери расходуемой производительности, %	Собственные нужды, т/ч	Количество баков аккумуляторов теплоносителя, ед	Емкость баков аккумуляторов, тыс. м ³	Всего подпитка тепловой сети, т/ч
№ 15 Кловская, 46	8	29	8	0	0	0	0	0,026
№ 16 Кловская, 19	ВПУ отсутствует							
№ 18 Гарабурды, 13	20	30	20	0	0	0	0	0,097
№ 19 Ситники 1 М.Еременко, 22	1,5	0,6	1,5	0	0	0	0	0,05
№ 20 Ситники 2 М.Еременко, 44	2,3	9	2,3	0	0,004	0	0	0,077
№ 21 Ситники 3 М. Горднянского, 1	8	28	8	0	0	0	0	0,184
№ 23 СШ № 19 Лукина, 19	ВПУ отсутствует							
№ 24 СШ № 10 Гастелло, 10	ВПУ отсутствует							
№ 25 Баня № 5 Зя Северная	4	18	4	0	0	0	0	-
№ 26 1я Гор Больница, Фрунзе, 40	8	18	8	0	0	0	0	-
№ 27 Сан. Лесн. Школа Красный бор	ВПУ отсутствует							
№ 28 Дубровенская шк.-интернат	6	22	6	0	0	0	0	0,009
№ 29 СШ № 5 Красный бор	ВПУ отсутствует							
№ 30 Д/сад № 6 Красный бор	ВПУ отсутствует							
№ 31 Дом ребенка Красный бор	2	18	2	0	0	0	0	0,001
№ 32 ЖБИ Соболева, 116	8	10	8	0	0	0	0	0,052
№ 33 СШ № 18 Рабочая. 4 п. Гнездово	8	17	8	0	0	0	0	0,103
№ 34 2-й Краснофлотский пер., 2	8	15	8	0	0	0	0	0,035
№ 35 Лавочкина, 39	2,5	5	2,5	0	0,003	0	0	0,038
№ 36 Ситники 4, Лавочкина, 54б	8	14	8	0	0	0	0	0,078
№ 37 Торфопредприятие, 44	6	16	6	0	0	0	0	0,006
№ 38 М.Краснофлотская, 33	8	24	8	0	0	0	0	0,045
№ 39 Строгань, 7	8	24	8	0	0	0	0	0,017
№ 40 Миловидово	ВПУ отсутствует							
№ 41 4-й Краснофлотский пер., 4а	1	8	1	0	0	0	0	0,004
№ 42 Лавочкина, 47/1	1,5	1	1,5	0	0	0	0	0,009
№ 43 Ракитная ул. Энергетиков, 1	2,5	8	2,5	0	0	0	0	0,007
№ 44 Радищева, 14а	1	8	1	0	0	0	0	0,027
№ 45 Николаева, 21б крышная	1	11	1	0	0	0	0	0,001
№ 46 Гнездово	ВПУ отсутствует							
№ 47 Николаева, 27а крышная	1	11	1	0	0	0	0	0,001

Наименование и адрес котельной	Производительность ВПУ, т/ч	Средневзвешенный срок службы, лет	Располагаемая производительность ВПУ, т/ч	Потери расходуемой производительности, %	Собственные нужды, т/ч	Количество баков аккумуляторов теплоносителя, ед	Емкость баков аккумуляторов, тыс. м ³	Всего подпитка тепловой сети, т/ч
№ 50 Смолмебель Соболева, 113	2,8	7	2,8	0	0,004	0	0	0,054
№ 51 Автобаза № 5	0,7	5	0,7	0	0,002	0	0	0,015
№ 52 Революционная, 8	1	10	1	0	0	0	0	0,0087
№ 53 Н-Неман, 1	2,5	11	2,5	0	0	0	0	0,009
№ 54 З.Космодемьянской, 4	4	7	4	0	0,002	0	0	0,034
№ 55 Краснинское ш.,3б	1,5	14	0	0	0	0	0	0,058
№ 56 Коминтерна	6	11	6	0	0	0	0	0,013
№ 57 Юннатов, 5	2,9	12	2,9	0	0	0	0	0,008
№ 59 Гагарина, 26 (1)	4,5	12	4,5	0	0	0	0	0,028
№ 60 Гагарина, 26 (П)	5,3	12	5,3	0	0,001	0	0	0,039
№ 61 Гагарина, 26 (Ш)	2,9	12	2,9	0	0,001	0	0	0,025
№ 63 Гагарина, 76	2,2	1	2,2	0	0	0	0	0,008
№ 64 Дохтурова, 29	4,5	10	4,5	0	0,001	0	0	0,025
№ 65 Николаева, 27 а,в	1	8	1	0	0	0	0	0,001
№ 66 Колхозный пер, 48	1,7	5	1,7	0	0	0	0	0,121
№ 67 Нахимова, 18	5,2	8	5,2	0	0,006	0	0	0,069
№ 68 Кловка, 27	3,5	7	3,5	0	0	0	0	0,005
№ 69 Московский большак, 12	ВПУ отсутствует							
Октябрь, 46 (Хладосервис)	1	4	1	0	0,001	0	0	0,008
№ 72 Станционная, 1 БМК	1	2	1	0	0,004	0	0	0,051
№ 73 Сортировка БМК	5,6	1	5,6	0	0,009	0	0	0,028
"ОАО ЦИБ 79"	8	30	8	0	0	0	0	0,239

На девяти котельных отсутствует установка обработки воды для подпитки тепловой сети, что приводит к образованию накипи на внутренних поверхностях нагрева котлов, перерасходу топлива, к частым ремонтам и заменам котлов. Эффективная защита котлов от накипи и коррозии может быть достигнута путем дозирования комплексонов (установка автоматического дозатора комплексонов) или по способу натрий-катионирования (этот метод водоподготовки требует больших капложений, а также требует постоянного квалифицированного обслуживающего персонала).

В связи с высокой общей жесткостью воды, идущей на приготовление горячей воды, и отсутствием химводоподготовки срок службы водяных подогревателей со стороны нагреваемой среды значительно ниже нормативного.

б) утвержденные балансы производительности водоподготовительных установок теплоносителя для тепловых сетей и максимального потребления теплоносителя в аварийных режимах систем теплоснабжения

В соответствии со СНиП 41-02-2003 «Тепловые сети» (п.6.17) в закрытых системах теплоснабжения аварийная подпитка в количестве 2 % от объема воды в тепловых сетях и присоединенных к ним систем теплопотребления осуще-

ствляется химически необработанной и недеаэрированной водой и не влияет на производительность ВПУ.

ЧАСТЬ 8 ТОПЛИВНЫЕ БАЛАНСЫ ИСТОЧНИКОВ ТЕПЛОВОЙ ЭНЕРГИИ И СИСТЕМА ОБЕСПЕЧЕНИЯ ТОПЛИВОМ

а) описание видов и количества используемого основного топлива для каждого источника тепловой энергии

В качестве топлива на муниципальных котельных используется природный газ.

Количество использованного за 2012 г. на котельных топлива приведено в таблице 1.78.

Таблица 1.78 - Описание видов и количества топлива

Наименование и адрес котельной	Удельный расход топлива на выработку тепловой энергии кг у.т./Гкал	Годовая выработка тепла, Гкал	Годовой расход топлива, т у.т.
№ 1 Н-Неман, 6	176,1	16686,0	2937,6
№ 2 Ак. Петрова, 9	160,1	10120,7	1620,8
№ 4 Ак. Петрова, 2	221,9	6006,3	1332,7
№ 5 Нахимова, 5	178,5	6848,7	1222,6
№ 6 2-ой Краснофл. пер., 38	175,9	6017,7	1058,4
№ 7 Вяземская, 5	172,5	11446,1	1975,0
№ 8 Парковая, 20	172,0	1798,3	309,3
№ 12 Вишенки	161,2	9622,4	1551,6
№ 13 Обл. больн. Гагарина, 27	158,1	2435,9	385,1
№ 14 Гедеоновка	170,3	8610,3	1465,9
№ 15 Кловская, 46	158,1	7353,6	1162,8
№ 16 Кловская, 19	170,7	3435,7	586,5
№ 18 Гарабурды, 13	189,5	17633,4	3341,2
№ 19 Ситники 1 М.Еременко, 22	169,3	11548,4	1955,7
№ 20 Ситники 2 М.Еременко, 44	173,6	13787,1	2393,0
№ 21 Ситники 3 М. Городнянского, 1	164,3	35563,6	5843,9
№ 23 СШ № 19 Лукина, 19	223,1	744,7	166,2
№ 24 СШ № 10 Гастелло, 10	198,9	1860,5	370,1
№ 25 Баня № 5 3я Северная	256,5	792,5	203,2
№ 26 1я Гор Больница, Фрунзе, 40	183,8	664,6	122,1
№ 27 Сан. Лесная Школа Красный бор	271,1	818,1	221,7
№ 28 Дубровенская шк.-интернат	206,2	1500,0	309,3
№ 29 СШ № 5 Красный бор	183,8	921,3	169,4
№ 30 Д/сад № 6 Красный бор	452,0	231,7	104,7
№ 31 Дом ребенка Красный бор	157,5	746,8	117,6

Наименование и адрес котельной	Удельный расход топлива на выработку тепловой энергии кг у.т./Гкал	Годовая выработка тепла, Гкал	Годовой расход топлива, т у.т.
№ 32 ЖБИ Соболева,116	165,8	6860,6	1137,8
№ 33 СШ № 18 Рабочая.4 п. Гнездово	194,4	2926,6	569,1
№ 34 2-й Краснофлотский пер., 2	192,4	8865,8	1706,1
№ 35 Лавочкина, 39	152,6	8358,6	1275,5
№ 36 Ситники 4, Лавочкина, 54б	184,9	11686,8	2160,8
№ 37 Торфопредприятие, 44	175,6	1739,0	305,3
№ 38 М.Краснофлотская, 33	120,0	6854,0	822,3
№ 39 Строгань, 7	166,7	12019,3	2003,4
№ 40 Миловидово	172,9	3303,9	571,2
№ 41 4-й Краснофлотский пер., 4а	168,4	4126,3	694,9
№ 42 Лавочкина, 47/1	170,4	3458,8	589,5
№ 43 Ракитная ул. Энергетиков, 1	196,3	1996,0	391,7
№ 44 Радищева, 14а	197,5	3961,1	782,1
№ 45 Николаева, 21б крышная	286,7	525,8	150,7
№ 46 Гнездово	156,3	28372,4	4433,7
№ 47 Николаева, 27а крышная	252,9	1014,9	256,7
№ 50 Смолмебель Соболева,113	167,0	12799,4	2137,6
№ 51 Автобаза № 5	238,9	1308,9	312,7
№ 52 Революционная, 8	211,5	678,7	143,6
№ 53 Н-Неман, 1	154,4	6925,4	1069,4
№ 54 З.Космодемьянской, 4	145,8	9749,8	1421,9
№ 55 Краснинское ш.,3б	194,8	4154,2	809,3
№ 56 Коминтерна	153,3	5174,7	793,2
№ 57 Юннатов, 5	187,1	729,1	136,4
№ 59 Гагарина, 26 (1)	166,6	1314,3	218,9
№ 60 Гагарина, 26 (П)	133,5	2208,0	294,8
№ 61 Гагарина, 26 (Ш)	168,7	1494,9	252,2
№ 63 Гагарина, 76	155,2	557,2	86,5
№ 64 Дохтурова, 29	141,5	1199,2	169,6
№ 65 Николаева, 27 а,в	219,7	823,4	180,9
№ 66 Колхозный пер, 48	148,4	8639,0	1281,8
№ 67 Нахимова,18	149,5	13152,8	1965,7
№ 68 Кловка, 27	142,3	2158,6	307,3
№ 69 Московский большак, 12	239,7	103,80	24,9
Октября, 46 (Хладосервис)	233,8	1613,5	377,2
№ 72 Станционная, 1 БМК	140,3	6017,1	844,1

Наименование и адрес котельной	Удельный расход топлива на выработку тепловой энергии кг у.т./Гкал	Годовая выработка тепла, Гкал	Годовой расход топлива, т у.т.
№ 73 Сортировка БМК	179,9	27880,5	5017,0
"ОАО ЦИБ 79"	266,5	5972,8	1591,5
Всего		397919,5	68213,6

б) описание видов резервного и аварийного топлива и возможности их обеспечения в соответствии с нормативными требованиями

Резервное и аварийное топливо на котельных отсутствуют.

в) описание особенностей характеристик топлив в зависимости от мест поставки

ООО «Смоленск Облгаз»

Характеристика природного газа:

низшая теплота сгорания – 8159 ккал (август 2013 года).

г) анализ поставки топлива в периоды расчетных температур наружного воздуха

Сложности с обеспечением теплоисточника топливом в периоды расчетных температур наружного воздуха в городе отсутствуют.

ЧАСТЬ 9 НАДЕЖНОСТЬ ТЕПЛОСНАБЖЕНИЯ

а) описание показателей, определяемых в соответствии с методическими указаниями по расчету уровня надежности и качества поставляемых товаров, оказываемых услуг для организаций, осуществляющих деятельность по производству и (или) передаче тепловой энергии

Надежность работы действующих теплосетей для каждой зоны определяется в соответствии со СНиП 41-02-2003 «Тепловые сети» по трём критериям:

- вероятность безотказной работы (Р) - способность системы не допускать отказов, приводящих к падению температуры в отапливаемых помещениях жилых и общественных зданиях ниже +12°C, в промышленных зданиях ниже 8 °С, более числа раз, установленных нормативами. Нормативная величина для тепловых сетей 0,9;

- живучесть системы (Ж) – способность системы сохранять свою работоспособность в аварийных условиях, а также более длительных остановов (более 54 ч).

б) анализ аварийных отключений потребителей

Ограничений в подаче тепла не отмечено.

в) анализ времени восстановления теплоснабжения потребителей после аварийных отключений

Среднее время, затраченное на восстановление теплоснабжения, не превысило 36 часов.

г) графический материал (карты-схемы тепловых сетей и зон нормативной надежности и безопасности теплоснабжения)

Подробный расчет надежности систем теплоснабжения муниципальных котельных приведен в приложении Д.

ЧАСТЬ 10 ТЕХНИКО-ЭКОНОМИЧЕСКИЕ ПОКАЗАТЕЛИ ТЕПЛОСНАБЖАЮЩИХ И ТЕПЛОСЕТЕВЫХ ОРГАНИЗАЦИЙ

Технико-экономические показатели муниципальных котельных за 2012 год приведены в таблице 1.79.

Таблица 1.79 – Технико-экономические показатели работы муниципальных котельных за 2012 год

Наименование котельной	Выработка тепла, Гкал	Расход тепловой энергии на собственные нужды, Гкал	Потери тепловой энергии в сетях, Гкал	Отпуск тепловой энергии потребителям, Гкал	Уд. расход топлива на выработку тепл.эн, кг у.т./Гкал	Расход топлива, т у.т.
№ 1 Н-Неман, 6	16686,0	366,7	1487,1	14832,2	176,1	2937,6
№ 2 Ак. Петрова, 9	10120,7	202,6	809,0	9109,1	160,1	1620,8
№ 4 Ак. Петрова, 2	6006,3	141,8	1163,8	4700,6	221,9	1332,7
№ 5 Нахимова, 5	6848,7	150,9	495,1	6202,7	178,5	1222,6
№ 6 2-ой Краснофл. пер., 38	6017,7	125,3	499,4	5393,0	175,9	1058,4
№ 7 Вяземская, 5	11446,1	252,0	1487,1	9707,0	172,5	1975,0
№ 8 Парковая, 20	1798,3	40,1	88,0	1670,2	172,0	309,3
№ 12 Вишенки	9622,4	222,7	841,4	8558,3	161,2	1551,6
№ 13 Обл. больн. Гагарина, 27	2435,9	20,7	36,1	2379,0	158,1	385,1
№ 14 Гедеоновка	8610,3	193,0	1452,9	6964,5	170,3	1465,9
№ 15 Кловская, 46	7353,6	144,0	499,4	6710,2	158,1	1162,8
№ 16 Кловская, 19	3435,7	84,6	884,6	2466,5	170,7	586,5
№ 18 Гарабурды, 13	17633,4	393,9	2052,3	15187,2	189,5	3341,2
№ 19 Ситники 1 М.Еременко, 22	11548,4	244,6	1328,9	9974,9	169,3	1955,7
№ 20 Ситники 2 М.Еременко, 44	13787,1	287,2	1093,7	12406,2	173,6	2393,0
№ 21 Ситники 3 М. Городнянского, 1	35563,6	769,2	2802,3	31992,2	164,3	5843,9
№ 23 СШ № 19 Лукина, 19	744,7	15,8	65,2	663,8	223,1	166,2
№ 24 СШ № 10 Гастелло, 10	1860,5	46,1	295,9	1518,5	198,9	370,1
№ 25 Баня № 5 Зя Северная	792,5	18,5	0,0	774,0	256,5	203,2
№ 26 1я Гор Больница, Фрунзе, 40	664,6	8,8	2,3	653,4	183,8	122,1
№ 27 Сан. Лесн. Школа Красный бор	818,1	9,4	98,2	710,5	271,1	221,7
№ 28 Дубровенская шк.-интернат	1500,0	11,1	292,5	1196,4	206,2	309,3
№ 29 СШ № 5 Красный бор	921,3	17,6	95,2	808,5	183,8	169,4

Наименование котельной	Выработка тепла, Гкал	Расход теп- ловой энер- гии на соб- ственные нужды, Гкал	Потери тепловой энергии в сетях, Гкал	Отпуск теп- ловой энер- гии потреби- телям, Гкал	Уд. расход топлива на выработку тепл.эн, кг у.т./Гкал	Расход топлива, т у.т.
№ 30 Д/сад № 6 Красный бор	231,7	5,0	22,9	203,8	452,0	104,7
№ 31 Дом ребенка Красный бор	746,8	18,3	61,8	666,7	157,5	117,6
№ 32 ЖБИ Соболева, 116	6860,6	150,3	958,6	5751,8	165,8	1137,8
№ 33 СШ № 18 Рабочая.4 п. Гнездово	2926,6	74,1	1042,4	1810,1	194,4	569,1
№ 34 2-й Краснофлотский пер., 2	8865,8	204,8	1328,0	7333,0	192,4	1706,1
№ 35 Лавочкина, 39	8358,6	183,0	791,0	7384,6	152,6	1275,5
№ 36 Ситники 4, Лавочкина, 54б	11686,8	237,1	1701,7	9748,0	184,9	2160,8
№ 37 Торфопредприятие, 44	1739,0	45,7	478,9	1214,4	175,6	305,3
№ 38 М.Краснофлотская, 33	6854,0	156,0	553,3	6144,7	120,0	822,3
№ 39 Строгань, 7	12019,3	252,5	554,1	11212,6	166,7	2003,4
№ 40 Миловидово	3303,9	83,5	1265,6	1954,8	172,9	571,2
№ 41 4-й Краснофлотский пер., 4а	4126,3	98,1	460,1	3568,1	168,4	694,9
№ 42 Лавочкина, 47/1	3458,8	79,9	349,7	3029,2	170,4	589,5
№ 43 Ракитная ул. Энергетиков, 1	1996,0	47,2	325,8	1623,0	196,3	391,7
№ 44 Радищева, 14а	3961,1	99,2	801,3	3060,6	197,5	782,1
№ 45 Николаева, 21б крышная	525,8	8,7	0,0	517,2	286,7	150,7
№ 46 Гнездово	28372,4	602,2	3224,7	24545,5	156,3	4433,7
№ 47 Николаева, 27а крышная	1014,9	13,3	21,4	980,2	252,9	256,7
№ 50 Смолмебель Соболева, 113	12799,4	292,5	1675,2	10831,7	167,0	2137,6
№ 51 Автобаза № 5	1308,9	36,2	292,5	980,3	238,9	312,7
№ 52 Революционная, 8	678,7	5,9	8,3	664,4	211,5	143,6
№ 53 Н-Неман, 1	6925,4	147,4	558,4	6219,7	154,4	1069,4
№ 54 З.Космодемьянской, 4	9749,8	204,6	891,9	8653,3	145,8	1421,9
№ 55 Краснинское ш.,3б	4154,2	91,7	454,9	3607,5	194,8	809,3
№ 56 Коминтерна	5174,7	128,1	822,6	4224,0	153,3	793,2
№ 57 Юннатов, 5	729,1	7,4	0,0	721,7	187,1	136,4
№ 59 Гагарина, 26 (1)	1314,3	12,8	0,0	1301,5	166,6	218,9
№ 60 Гагарина, 26 (П)	2208,0	20,6	0,0	2187,4	133,5	294,8
№ 61 Гагарина, 26 (Ш)	1494,9	14,0	42,8	1438,1	168,7	252,2
№ 63 Гагарина, 76	557,2	5,4	0,0	551,8	155,2	86,5
№ 64 Дохтурова, 29	1199,2	10,9	16,2	1172,1	141,5	169,6
№ 65 Николаева, 27 а,в	823,4	12,9	12,0	798,5	219,7	180,9
№ 66 Колхозный пер, 48	8639,0	0,0	1098,0	7541,0	148,4	1281,8
№ 67 Нахимова, 18	13152,8	278,6	1395,6	11478,7	149,5	1965,7

Наименование котельной	Выработка тепла, Гкал	Расход тепловой энергии на собственные нужды, Гкал	Потери тепловой энергии в сетях, Гкал	Отпуск тепловой энергии потребителям, Гкал	Уд. расход топлива на выработку тепл.эн, кг у.т./Гкал	Расход топлива, т у.т.
№ 68 Кловка, 27	2158,6	21,3	0,0	2137,4	142,3	307,3
№ 69 Московский большак, 12	103,80	2,38	23,68	77,7	239,7	24,9
Октября, 46 (Хладосервис)	1613,5	36,5	459,1	1117,9	233,8	377,2
№ 72 Станционная, 1 БМК	6017,1	139,8	932,1	4945,3	140,3	844,1
№ 73 Сортировка БМК	27880,5	613,8	1537,5	25729,2	179,9	5017,0
"ОАО ЦИБ 79"	5972,8	137,0	1502,5	4333,3	266,5	1591,5
Всего	397919,5	8345,2	43534,7	346039,7		68213,6

ЧАСТЬ 11 ЦЕНЫ (ТАРИФЫ) В СФЕРЕ ТЕПЛОСНАБЖЕНИЯ

а) динамика утвержденных тарифов, устанавливаемых органами исполнительной власти субъекта Российской Федерации в области государственного регулирования цен (тарифов) по каждому из регулируемых видов деятельности и по каждой теплосетевой и теплоснабжающей организации с учетом последних 3 лет

Таблица 1.80 – Сведения по тарифам на тепловую энергию за последние три года от муниципальных котельных

Наименование	Единица измерения	2010 год	2011 год	2012 год			2013 год	
				с 01.01.2012	с 01.07.2012	с 01.09.2012	с 01.01.2013	с 01.07.2013
Тарифы по МУП "Смоленсктеплосеть"								
<i>1. Для потребителей, оплачивающих производство и передачу тепловой энергии, получающие тепловую энергию от котельных, находящихся в хозяйственном ведении МУП "Смоленсктеплосеть"</i>								
- горячая вода	руб/Гкал	х	х	х	х	х	1 759,66	1 880,76
- острый и редуцированный пар	руб/Гкал	х	х	х	х	х	1 759,16	1 880,26
- горячая вода для закрытой системы ГВС	руб/м.куб.	х	х	х	х	х	108,99	116,08
<i>2. Для потребителей, оплачивающих производство и передачу тепловой энергии, получающие тепловую энергию по тепловым сетям, находящимся в хозяйственном ведении МУП "Смоленсктеплосеть"</i>								
- горячая вода	руб/Гкал	1 082,21	1 241,42	1 241,42	1 315,94	1 383,00	х	х
- горячая вода для закрытой системы ГВС	руб/м.куб.	69,23	79,64	79,64	84,37	88,73	х	х
<i>3. Услуги по передаче тепловой энергии по тепловым сетям, находящимся в хозяйственном ведении МУП "Смоленсктеплосеть"</i>	руб/Гкал	х	х	х	х	х	368,36	412,16

б) структура цен (тарифов), установленных на момент разработки схемы теплоснабжения

Структура тарифа МУП «Смоленсктеплосеть» за 2011 год (производство и передача тепловой энергии) представлена в таблице 1.81.

Таблица 1.81 - Структура тарифа МУП «Смоленсктеплосеть» за 2011 год

№ п/п	Наименование	Утверждено на 2011 год
1.	Покупка тепловой энергии, Гкал	1 644 616
1.1.	Выработка тепловой энергии, Гкал	417 120
2.	Поступление в сеть ЭСО, Гкал	408 190
3.	Нормативные потери, Гкал	233 715
4.	Полезный отпуск, Гкал	1 819 091
5.	Топливо, руб.	213 937 990
6.	Вода на технологические цели, руб.	4 539 563
7.	Электроэнергия, руб.	94 432 439
8.	ФОТ основных рабочих, руб.	133 410 672
9.	Страховые взносы, руб.	45 626 450
10.	Расходы по содержанию и эксплуатации оборудования, руб.	123 761 251
	в том числе:	
	амортизация, руб.	27 999 941
	ремонтный фонд, руб.	84 209 000
	др. расходы на содер. оборуд., руб.	11 552 310
11.	Оплата ОАО "Облгаз" за обслуживание, руб.	1 529 457
12.	Цеховые расходы, руб.	157 214 313
	в том числе:	
	ФОТ цехового персонала, руб.	96 542 880
	численность, чел.	472
	средняя зар.плата в месяц, руб.	17 045
	Страховые взносы, руб.	33 017 665
	Прочие, руб.	27 653 768
13.	Общехозяйственные расходы, руб.	77 268 832
	в том числе:	
	ФОТ общехозяйст. персонала, руб.	33 204 780
	численность, чел.	133
	сред. зар.плата в месяц, руб.	20 805
	Страховые взносы, руб.	11 356 035
	Прочие, руб.	21 371 685
	Расходы на страхование, руб.	415 124
	Налог на имущество, руб.	10 921 209
14.	Платежи за ПДВ, руб.	56 817
15.	Налог на землю, руб.	1 524 241
16.	Оплата первых двух дней по листу нетрудоспособности, руб.	698 807
17.	Проценты за пользование кредитом, руб.	29 532 000
18.	Недополученный по независящим причинам доход (банкроты), руб.	0
19.	Прочие расходы, руб.	0
20.	Итого производственные расходы, руб.	883 532 831
21.	Прибыль, руб.	16 886 665
22.	Рентабельность, %	1,9%
23.	Стоимость покупки тепловой энергии, руб.	1 357 827 708

№ п/п	Наименование	Утверждено на 2011 год
24.	Необходимая валовая выручка, руб.	2 258 247 204
25.	Тариф на тепловую энергию, руб./Гкал (без НДС)	1 241,42

В структуре необходимой валовой выручки МУП «Смоленсктеплосеть» наибольший удельный вес (60%) занимают затраты на покупку тепловой энергии у ООО «Смоленская ТСК». Прибыль от производства и передачи тепловой энергии составила 1,9 %, что ниже среднего показателя для данной отрасли и может негативно отразиться на инвестиционной привлекательности эксплуатируемой инфраструктуры.

Общая структура цен (тарифов) МУП «Смоленсктеплосеть» на 2012 - 2013 годы приведена в таблице 1.82.

Таблица 1.82 – Общая структура цен (тарифов) МУП «Смоленсктеплосеть» на 2012-2013 годы

№ п/п	Наименование показателя	Единица измерения	Тарифный план на 2012 год	Тарифный план на 2013 год
1	Выработка	Гкал	418984	433684
2	Собственные нужды	Гкал	8921	9296,05
	Собственные нужды	%	2,13	2,14
3	Отпуск	Гкал	410063	424387,95
4	Потери	Гкал	43835	43138,95
	Потери	%	10,46	9,95
5	Хозяйственные нужды	Гкал	0,0	0,0
6	Реализация	Гкал	366228	381249
	РАСХОДЫ			
7	Топливо	руб.	228918932	267715946
	газ	тыс.м ³	62486	64583
8	ЭЭ на технологич. нужды	руб.	103090188	109489807
	ЭЭ на технологич. нужды	кВт·ч	22523753	20261350
9	Водопотребление	руб.	5121409	4907707
	собств. нужды + потери в т/с	м ³	152124	133650
10	Водоотведение	руб.	426814	368205
	Собственные нужды	м ³	66754	61109
11	Фонд оплаты труда рабочих	руб.	136822378	145514173
12	Отчисления на соц. нужды	руб.	44065696	43945280
13	Амортизация	руб.	36954185	47810413
14	Прочие расходы	руб.	1706246871	483467118
15	Капитальный и текущий ремонт	руб.	85053839	88432800
16	Всего расходов	руб.	2346700313	1191651449
17	Себестоимость	руб./Гкал	1290,98	689,125
18	Прибыль	руб.	16934318	17840386
19	Необходимая валовая выручка	руб.	2363634631	1209491835
20	НВВ на 1 Гкал	руб./Гкал	1300,29	699,44
21	Рентабельность	%	0,72	1,5

в) плата за подключение к системе теплоснабжения и поступление денежных средств от осуществления указанной деятельности

Плата (тариф) за подключение в 2012 – 2013 гг. не взималась.

г) плата за услуги по поддержанию резервной тепловой мощности, в том числе для социально значимых категорий потребителей

Плата за услуги по поддержанию резервной тепловой мощности с потребителей тепловой энергии не взимается.

ВЕДОМСТВЕННЫЕ КОТЕЛЬНЫЕ

В городе действуют 26 ведомственных котельных различной формы собственности: федеральной, акционерной, частной.

Установленное на ведомственных котельных основное оборудование приведено в таблице 1.83.

Таблица 1.83 – Характеристика ведомственных котельных

Наименование и адрес котельной	Тип и марка котлов, шт.х тип	Производительность котлов, Гкал/ч	Установленная мощность, Гкал/ч
ФГКУ к-т "ПАТРИОТ", поселок 430 км	2хДЕ-6,5/14	3,9	7,8
ОАО "Смоленский ДОК", Пронино	2хДКВР 10/13	6,6	13,2
ООО "ШАРМ", Чуриловский тупик, 6/2	1хДКВР-10/13 2хДКВР-10/13	6,0 5,85	17,7
ООО "ДЕВА", ул. Заводская, 2	2хДКВР 6,4/13	2,2	4,4
В/часть №7459, Верхне-Ясенный водозабор, 2	1хЗИОСАБ-3000	3,0	3,0
ОАО "РЖД", 1-ый Краснофлотский пер., 15	2хЕ 1-0,9Г 4хКВТС-1	0,6 0,7	4,0
ОАО "Айсберг", ул. Нарвская, 4	3хДКВР 10/13	6,6	19,8
ООО "Алмет-груп", ул. Соболева, 102	2хЕ 1-0,9Г	0,64	1,28
ОАО "Пирамида", ул. Шевченко, 75	Prothenu Bison 3000	3,7	3,784
ЗАО "Смоленская чулочная фабрика", ул. Соболева, 26	1хДКВР-6,5 /13 2хДКВР-10/13	4,2 6,6	17,4
Спиртзавод "Пискарихинский", Пискариха	3хДКВР 10/13	6,6	19,8
ОАО "Смоленское АТП", ул. Лавочкина	3хКВТС-1	1,0	3,0
"Теллура", ул. Лавочкина	4хКВТС-1	0,8	3,2
АО "Гнездово", Гнездово	1хДКВР-10 /13 2хДЕ-16/14	5,0 9,3	23,6
Филиал "Молочный комбинат Смоленский" ОАО "Компания "Юнимилк", Краснинское шоссе, 21	3хДЕ-10/14	6,4	19,2
ОАО "САОМИ", Краснинское шоссе, 19	5х"Fylton" США 2хПВ-400	1,93	1,93
РЭО ГАИ, ул. Лавочкина, 106	2хКЧМ-3 ДГ	3,0	6,0
Питомник, Таборная, 9	2хКВБС-1	0,8	1,6
ОГБУЗ СПКД оперативное управление, Московское шоссе	2хКВГМ-075	0,8	1,5
НГЧ-19, Н. Лермонтовская, 19	2хКВГМ-074	0,86	1,72

Наименование и адрес котельной	Тип и марка котлов, шт.х тип	Производительность котлов, Гкал/ч	Установленная мощность, Гкал/ч
Станция юных туристов, Н. Дубровенка, 16	1хКВТС-1 1хКВБС-1	0,8 0,8	1,6
Смоленская областная организация профсоюзов ФНПР, Красный Бор	5хПГТКЗ/95 2хТула-3	3 1,2	17,4
НГЧ-19, Московское ш.	2хКТВС-1	1,0	2,0
ХРУ РЭУ "Западный" МО, Котовского, 2	2хНИИСТУ-5-2 6хКСВ-063-2	0,8 0,63	5,4
ХРУ РЭУ "Западный" МО, вещевого склад Красный Бор	6хКва-1,0Гв	1,0	6,0
ХРУ РЭУ "Западный" МО, Красный Бор	5хФакел-1	0,94	4,7
Всего			211,1

Теплофикационная мощность на котельных не установлена.

В таблице 1.84 приведена краткая характеристика основного оборудования котельных.

Таблица 1.84 – Краткая характеристика основного оборудования котельных

Наименование и адрес котельной	Тип и марка котлов, шт.х тип	Год ввода в эксплуатацию	Износ котельного оборудования, %
ФГКУ к-т "ПАТРИОТ", поселок 430 км	2хДЕ-6,5/14	1994	30%
ОАО "Смоленский ДОК", Пронино	2хДКВР 10/13	1984, 1986	50%
ООО "ШАРМ", Чуриловский тупик, 6/2	1хДКВР-10/13 2хДКВР-10/13	1964	-
ООО "ДЕВА", ул. Заводская, 2	2хДКВР 6,4/13	1970, 1978	25%
В/часть №7459, Верхне-Ясенный водозабор, 2	1хЗИОСАБ-3000	2007	5%
ОАО "РЖД", 1-ый Краснофлотский пер., 15	2хЕ 1-0,9Г 4хКВТС-1	1989 - 2001	-
ОАО "Айсберг", ул. Нарвская, 4	3хДКВР 10/13	1967, 1970, 1984	100%
ООО "Алмет-груп", ул. Соболева, 102	2хЕ 1-0,9Г	1982	44%
ОАО "Пирамида", ул. Шевченко, 75	Prothenu Bison 3000	2012	0%
ЗАО "Смоленская чулочная фабрика", ул. Соболева, 26	1хДКВР-6,5 /13 2хДКВР-10/13	1971 - 1988	-
Спиртзавод "Пискарихинский", Пискариха	3хДКВР 10/13	1980,1983, 2001	50%
ОАО "Смоленское АТП", ул. Лавочкина	3хКВТС-1	1987	-
"Теллура", ул. Лавочкина	4хКВТС-1	1994	-
АО "Гнездово", Гнездово	1хДКВР-10 /13 2хДЕ-16/14	1963, 1989, 1991	-
Филиал "Молочный комбинат Смоленский" ОАО "Компания "Юнимилк", Краснинское шоссе, 21	3хДЕ-10/14	1997	60%
ОАО "САОМИ", Краснинское шоссе, 19	5х"Fylton" США 2хПВ-400	2000 - 2004	60%
РЭО ГАИ, ул. Лавочкина, 106	2хКЧМ-3 ДГ	1995	30%

Наименование и адрес котельной	Тип и марка котлов, шт.х тип	Год ввода в эксплуатацию	Износ котельного оборудования, %
Питомник, Таборная, 9	2хКВБС-1	1987	30%
ОГБУЗ СПКД оперативное управление, Московское шоссе	2хКВГМ-075	2003	25%
НГЧ-19, Н. Лермонтовская, 19	2хКВГМ-074	2003	25%
Станция юных туристов, Н. Дубровенка, 16	1хКВТС-1 1хКВБС-1	2002, 2005	30%
Смоленская областная организация профсоюзов ФНПР, Красный Бор	5хПГТКЗ/95 2хТула-3	1979, 1994	-
НГЧ-19, Московское ш.	2хКВТС-1	1996	-
ХРУ РЭУ "Западный" МО, Котовского, 2	2хНИИСТУ-5-2 6хКСВ-063-2	1972 - 2006	20%
ХРУ РЭУ "Западный" МО, вещевого склад Красный Бор	6хКва-1,0Гв	1998	40%
ХРУ РЭУ "Западный" МО, Красный Бор	5хФакел-1	1997	40%

Сопоставление установленной мощности, среднегодовой и максимально-часовой загрузки оборудования котельных приведено в таблице 1.85.

Таблица 1.85 – Сравнительная характеристика загрузки оборудования

Наименование и адрес котельной	Установленная мощность, Гкал/ч	Среднегодовая загрузка оборудования, Гкал/ч	Фактическая максимально-часовая нагрузка, приведенная к расчетным условиям Гкал/ч	Коэффициент использования установленной мощности, %
ФГКУ к-т "ПАТРИОТ", поселок 430 км	12,0	0,83	2,78	23%
ОАО "Смоленский ДОК", Пронино	13,2	1,58	4,24	32%
ООО "ШАРМ", Чуриловский тупик, 6/2	17,7	4,80	16,30	92%
ООО "ДЕВА", ул. Заводская, 2	4,4	0,91	3,16	72%
В/часть №7459, Верхне-Ясенный водозабор, 2	3,0	0,50	2,21	74%
ОАО "РЖД", 1-ый Краснофлотский пер., 15	4,0	0,82	2,40	60%
ОАО "Айсберг", ул. Нарвская, 4	19,8	3,19	10,75	54%
ООО "Алмет-груп", ул. Соболева, 102	1,28	0,07	0,26	20%
ОАО "Пирамида", ул. Шевченко, 75	3,784	0,10	2,1	55%
ЗАО "Смоленская чулочная фабрика", ул. Соболева, 26	17,4	2,36	10,42	60%
Спиртзавод "Пискарихинский", Пискариха	19,8	5,69	17,80	90%
ОАО "Смоленское АТП", ул. Лавочкина	3,0	0,20	1,03	34%
"Теллура", ул. Лавочкина	3,2	0,34	1,76	55%
АО "Гнездово", Гнездово	23,6	6,09	22,70	96%

Наименование и адрес котельной	Установленная мощность, Гкал/ч	Среднегодовая загрузка оборудования, Гкал/ч	Фактическая максимально-часовая нагрузка, приведенная к расчетным условиям Гкал/ч	Коэффициент использования установленной мощности, %
Филиал "Молочный комбинат Смоленский" ОАО "Компания "Юнимилк", Краснинское шоссе, 21	19,2	1,42	6,67	35%
ОАО "САОМИ", Краснинское шоссе, 19	1,93	0,42	1,82	94%
РЭО ГАИ, ул. Лавочкина, 106	6,0	0,04	0,17	3%
Питомник, Таборная, 9	1,6	0,08	0,35	22%
ОГБУЗ СПКД оперативное управление, Московское шоссе	1,5	0,02	0,40	27%
НГЧ-19, Н. Лермонтовская, 19	1,72	0,22	0,63	37%
Станция юных туристов, Н. Дубровенка, 16	1,6	0,05	0,27	17%
Смоленская областная организация профсоюзов ФНПР, Красный Бор	17,4	1,19	4,35	25%
НГЧ-19, Московское ш.	2,0	0,05	0,20	10%
ХРУ РЭУ "Западный" МО, Котовского, 2	5,4	2,11	5,14	95%
ХРУ РЭУ "Западный" МО, вещевой склад Красный Бор	6,0	0,76	2,55	43%
ХРУ РЭУ "Западный" МО, Красный Бор	4,7	0,70	2,36	50%
Всего	211,1	34,5	122,8	

В качестве основного топлива на 23 ведомственных котельных используется природный газ, резервное топливо имеется только на двух из них. На трех котельных в качестве топлива используется уголь.

Данные по виду и количеству использованного в 2012 г. на ведомственных котельных топлива, а также удельные расходы топлива на выработку котельными тепловой энергии приведено в таблице 1.86.

Таблица 1.86 - Описание видов и количества топлива

Наименование и адрес котельной	Вид топлива	Удельный расход топлива на выработку тепловой энергии кг у.т./Гкал	Годовой расход топлива, т у. т.	Годовая выработка тепла, Гкал
ФГКУ к-т "ПАТРИОТ", поселок 430 км	газ дизтопливо	162,4	1130,0	6958,0
ОАО "Смоленский ДОК", Пронино	газ, мазут	64,1	850,0	13257,5
ООО "ШАРМ", Чуриловский тупик, 6/2	газ	159,2	6423,0	40336,0
ООО "ДЕВА", ул. Заводская, 2	газ	146,9	1122,0	7637,0
В/часть №7459, Верхне-Ясенный водозабор, 2	газ	264,5	1108,5	4190,4
ОАО "РЖД", 1-ый Краснофлотский пер., 15	газ	156,4	1081,0	6912,0
ОАО "Айсберг", ул. Нарвская, 4	газ	160,6	4308,0	26821,0
ООО "Алмет-групп", ул. Соболева, 102	газ	162,6	98,2	603,8
ОАО "Пирамида", ул. Шевченко, 75	газ	225,9	192,0	850,0
ЗАО "Смоленская чулочная фабрика", ул. Соболева, 26	газ	161,1	3188,2	19796,3
Спиртзавод "Пискарихинский", Пискариха	газ	166,0	7937,0	47816,0
ОАО "Смоленское АТП", ул. Лавочкина	газ	157,6	260,0	1650,0
"Теллура", ул. Лавочкина	газ	160,5	452,0	2816,0
АО "Гнездово", Гнездово	газ	196,9	10079,0	51197,0
Филиал "Молочный комбинат Смоленский" ОАО "Компания "Юнимилк", Краснинское шоссе, 21	газ	168,7	2014,5	11941,4
ОАО "САОМИ", Краснинское шоссе, 19	газ	160,0	568,0	3550,0
РЭО ГАИ, ул. Лавочкина, 106	газ	178,7	57,0	319,0
Питомник, Таборная, 9	уголь	179,1	120,0	670,0
ОГБУЗ СПКД оперативное управление, Московское шоссе	газ	966,1	185,5	192,0
НГЧ-19, Н. Лермонтовская, 19	газ	153,5	286,0	1862,7
Станция юных туристов, Н. Дубровенка, 16	уголь	259,4	110,0	424,0
Смоленская областная организация профсоюзов ФНПР, Красный Бор	газ	145,4	1454,0	10000,0
НГЧ-19, Московское ш.	уголь	363,4	141,2	388,6
ХРУ РЭУ "Западный" МО, Котовского, 2	газ	188,7	3340,0	17700,0
ХРУ РЭУ "Западный" МО, вещевой склад Красный Бор	газ	142,9	911,0	6375,1
ХРУ РЭУ "Западный" МО, Красный Бор	газ	186,1	1100,0	5910,8
Всего		167,2	48516,1	290174,6

ЧАСТЬ 12 ОПИСАНИЕ СУЩЕСТВУЮЩИХ ТЕХНИЧЕСКИХ И ТЕХНОЛОГИЧЕСКИХ ПРОБЛЕМ В СИСТЕМЕ ТЕПЛОСНАБЖЕНИЯ ГОРОДА

а) описание существующих проблем организации качественного теплоснабжения (перечень причин, приводящих к снижению качества теплоснабжения, включая проблемы в работе теплопотребляющих установок потребителей)

По итогам проведенного анализа системы теплоснабжения города Смоленска были выявлены следующие основные технические и технологические проблемы в системах теплоснабжения.

1) Оборудование ряда котельных значительно изношено и морально устарело. Снижение показателей эффективности производства тепловой энергии свидетельствуют о необходимости модернизации существующих теплоисточников.

2) Значительная часть тепловых сетей города Смоленска отработала свой ресурс. Часть колодцев, камер и опор находятся в аварийном состоянии. Высоким износом сетей обусловлены значительные потери тепла и низкая надежность системы теплоснабжения города Смоленска.

3) Высокая общая жесткость воды и отсутствие химводоподготовки на девяти котельных сокращает срок службы котельного оборудования и теплосетей. На некоторых котельных отсутствуют установки докотловой обработки воды, что приводит к образованию накипи на внутренних поверхностях нагрева котлов, перерасходу топлива, к частым ремонтам и заменам котлов. Эффективная защита котлов от накипи и коррозии может быть достигнута путем дозирования комплексонов (установка автоматического дозатора комплексонов) или по способу натрий-катионирования (этот метод водоподготовки требует больших капложений, а также требует постоянного квалифицированного обслуживающего персонала).

4) Высокие потери тепловой энергии, связанные с внутренней и внешней коррозией труб.

5) Низкая эффективность ресурсопотребления для выработки тепловой энергии.

6) По котельным города Смоленска наблюдается превышение установленных производственных мощностей над фактически необходимыми (мощность оборудования котельных превышает суммарную тепловую нагрузку потребителей), что приводит к завышению прямых расходов на производство тепловой энергии (заработной платы рабочих, расходов на ремонт, амортизацию, топливо) и, следовательно, росту тарифов.

б) описание существующих проблем организации надежного и безопасного теплоснабжения поселения (перечень причин, приводящих к снижению надежного теплоснабжения, включая проблемы в работе теплопотребляющих установок потребителей)

Недостаточное оснащение приборами учета и регулирования тепловой энергии и воды как теплоисточников, так и потребительских систем.

Высокий уровень износа, низкий коэффициент полезного действия котлов большинства котельных МУП «Смоленсктеплосеть» обуславливают высо-

кий уровень ресурсопотребления, а также рост затрат на эксплуатацию и ремонт оборудования, а также приводит к снижению надежности и безопасности теплоснабжения.

в) описание существующих проблем развития систем теплоснабжения

Отставание строительства теплосетей сетей и головных сооружений от строительства жилья.

г) описание существующих проблем надежного и эффективного снабжения топливом действующих систем теплоснабжения

Отсутствие резервного и аварийного топлива на муниципальных котельных.

д) анализ предписаний надзорных органов об устранении нарушений, влияющих на безопасность и надежность систем теплоснабжения

Предписания надзорных органов отсутствуют.

ГЛАВА 2 ПЕРСПЕКТИВНОЕ ПОТРЕБЛЕНИЕ ТЕПЛОЙ ЭНЕРГИИ НА ЦЕЛИ ТЕПЛОСНАБЖЕНИЯ

а) Данные базового уровня потребления тепла на цели теплоснабжения

Расчет тепловых нагрузок города Смоленска выполнен в соответствии со следующими нормативными документами:

- «Методическими рекомендациями по разработке схем теплоснабжения», утвержденными приказом Минэнерго России и Минрегиона России № 565/667 от 29.12.2012, и регламентирующими, что в качестве базового уровня теплоснабжения на цели теплоснабжения должны быть приняты нагрузки, определенные на стадии существующего положения;

- СНиП 41-02-2003 «Тепловые сети» актуализированная редакция, СП 124.13330.2012, регламентирующим, что расчет оборудования и диаметров тепловых сетей осуществляется с учетом среднечасовой нагрузки горячего водоснабжения.

С учетом вышесказанного, в качестве базового уровня теплоснабжения приняты фактические, приведенные к расчетным условиям для систем отопления (минус 25 °С), тепловые нагрузки системы централизованного теплоснабжения со среднечасовой нагрузкой горячего водоснабжения, приведенные в таблице 2.1.

Таблица 2.1 – Базовые тепловые нагрузки г. Смоленска

Теплоисточник	Фактические тепловые нагрузки с учетом тепловых потерь, Гкал/ч						
	в сетевой воде			в паре			
	отопление+вентиляция	среднечасовое ГВС	всего	отопление+вентиляция	среднечасовое ГВС	технология	всего
Смоленская ТЭЦ-2	481,1	53,7	534,8	3,4	0,0	22,4	25,8
Котельный цех ТЭЦ-2	90,4	7,0	97,4	17,0	0,7	6,1	23,8
№ 1 Н-Неман,6	4,51	0,41	4,92	-	-	-	-
№ 2 Ак. Петрова, .9	2,90	0,24	3,14	-	-	-	-
№ 4 Ак. Петрова, .2	1,92	0,12	2,04	-	-	-	-
№ 5 Нахимова, 5	2,89	0,00	2,89	-	-	-	-
№ 6 2-ой Краснофл. пер., 38	1,57	0,15	1,72	-	-	-	-
№ 7 Вяземская, 5	3,61	0,26	3,86	-	-	-	-
№ 8 Парковая, 20	0,61	0,00	0,61	-	-	-	-
№ 12 Вишенки	2,38	0,29	2,67	-	-	-	-
№ 13 Обл. больн. Гагарина, 27	-	-	-	-	-	0,20	0,20
№ 14 Гедеоновка	2,63	0,15	2,78	-	-	-	-
№ 15 Кловская, 46	1,87	0,19	2,06	-	-	-	-
№ 16 Кловская, 19	0,60	0,19	0,79	-	-	-	-

Теплоисточник	Фактические тепловые нагрузки с учетом тепловых потерь, Гкал/ч						
	в сетевой воде			в паре			
	отопле- ние+вен- тиляция	средне- часовое ГВС	всего	отопле- ние+вен- тиляция	средне- часовое ГВС	техно- логия	всего
№ 18 Гарабурды, 13	5,35	0,50	5,85	-	-	-	-
№ 19 Ситники.1 М.Еременко, 22	3,02	0,36	3,38	-	-	-	-
№ 20 Ситники..2 М.Еременко, 44	3,67	0,38	4,05	-	-	-	-
№ 21 Ситники.3 М. Город- нянского,1	12,26	0,77	13,03	-	-	-	-
№ 23 СШ № 19 Лукина,19	0,48	0,00	0,48	-	-	-	-
№ 24 СШ № 10 Гастел- ло,10	0,85	0,00	0,85	-	-	-	-
№ 25 Баня № 5 Зя Север- ная	0,11	0,00	0,11	-	-	-	-
№ 26 1я Гор Больница, Фрунзе, 40	-	-	-	-	-	0,07	0,07
№ 27 Сан. Лесн. Школа Красный бор	0,34	0,00	0,34	-	-	-	-
№ 28 Дубровенская шк.- интернат	0,45	0,02	0,46	-	-	-	-
№ 29 СШ № 5 Красный бор	0,25	0,00	0,25	-	-	-	-
№ 30 Д/сад № 6 Красный бор	0,12	0,00	0,12	-	-	-	-
№ 31 Дом ребенка Красный бор	0,18	0,02	0,21	-	-	-	-
№ 32 ЖБИ Соболева,116	1,91	0,16	2,07	-	-	-	-
№ 33 СШ № 18 Рабочая.4 п. Гнездово	1,28	0,00	1,28	-	-	-	-
№ 34 2-й Краснофлотский пер., 40а	4,77	0,28	5,06	-	-	-	-
№ 35 Лавочкина, 39	2,23	0,23	2,46	-	-	-	-
№ 36 Ситники.4. Лавочки- на,.54б	3,45	0,19	3,64	-	-	-	-
№ 37 Торфопредприятие, 44	0,73	0,00	0,73	-	-	-	-
№ 38 М.Краснофлотская, 31а	2,91	0,00	2,91	-	-	-	-
№ 39 Строгань, 7	3,22	0,25	3,47	-	-	-	-
№ 40 Миловидово	1,42	0,00	1,42	-	-	-	-
№ 41 4-й Краснофлотский пер., 4а	1,33	0,07	1,40	-	-	-	-
№ 42 Лавочкина, 47/1	1,11	0,04	1,16	-	-	-	-
№ 43 Ракитная ул. Энерге- тиков, 1	0,76	0,01	0,77	-	-	-	-
№ 44 Радищева, 14а	1,43	0,03	1,46	-	-	-	-
№ 45 Николаева, 21б крышная	0,16	0,00	0,16	-	-	-	-
№ 46 Гнездово	8,44	0,53	8,96	-	-	-	-

Теплоисточник	Фактические тепловые нагрузки с учетом тепловых потерь, Гкал/ч						
	в сетевой воде			в паре			
	отопле- ние+вен- тиляция	средне- часовое ГВС	всего	отопле- ние+вен- тиляция	средне- часовое ГВС	техно- логия	всего
№ 47 Николаева, 27а крышная	0,30	0,03	0,32	-	-	-	-
№ 50 Смолмебель Собо- лева,113	4,27	0,21	4,48	-	-	-	-
№ 51 Автобаза № 5	0,45	0,00	0,45	-	-	-	-
№ 52 Революционная, 8	0,23	0,01	0,23	-	-	-	-
№ 53 Н-Неман, 1	1,94	0,17	2,11	-	-	-	-
№ 54 З.Космодемьянской, 4	2,76	0,20	2,96	-	-	-	-
№ 55 Красненское ш.	2,17	0,13	2,31	-	-	-	-
№ 56 Коминтерна	1,99	0,04	2,03	-	-	-	-
№ 57 Юннатов, 5	0,23	0,02	0,25	-	-	-	-
№ 59 Гагарина, 26 (1)	1,45	0,13	1,58	-	-	-	-
№ 60 Гагарина, 26 (П)	0,06	0,00	0,06	-	-	-	-
№ 61 Гагарина, 26 (Ш)	0,03	0,00	0,03	-	-	-	-
№ 63 Гагарина, 76	0,17	0,02	0,18	-	-	-	-
№ 64 Дохтурова, 29	0,37	0,02	0,39	-	-	-	-
№ 65 Николаева, 27 а (В)	0,23	0,03	0,26	-	-	-	-
№ 66 Колхозный пер, 48	2,47	0,23	2,70	-	-	-	-
№ 67 Нахимова,18	3,87	0,31	4,18	-	-	-	-
№ 68 Кловка, 27	0,46	0,06	0,52	-	-	-	-
№ 69 Московский большак, 12	0,05	0,00	0,05	-	-	-	-
Октябрь.48 (Хладосервис)	0,76	0,01	0,77	-	-	-	-
Станционная, 1 БМК	1,79	0,11	1,90	-	-	-	-
Сортировка БМК	1,09	0,01	1,10	-	-	-	-
"ОАО ЦИБ 79"	1,94	0,10	2,04	-	-	-	-
Всего по централизо- ванным источникам	688,3	68,4	756,7	20,4	0,7	29,0	50,1
Ведомственные котель- ные	115,4	7,4	122,8				
ИТГ	326,9	-	326,9	-	-	-	-
Всего по городу	1130,6	75,8	1206,4	20,4	0,7	29,0	50,1

б) Прогнозы приростов на каждом этапе площади строительных фондов, сгруппированные по расчетным элементам территориального деления и по зонам действия источников тепловой энергии с разделением объектов строительства на многоквартирные дома, жилые дома, общественные здания и производственные здания промышленных предприятий

Существующий жилой фонд в г. Смоленске по состоянию на 1.01.2013 г. составил 8001,5 тыс. м² при численности населения порядка 330,4 тыс. чел.

В качестве исходных данных при определении приростов строительных фондов использованы следующие материалы:

- на период до 2020 года - Программа комплексного развития систем коммунальной инфраструктуры муниципального образования города Смоленска на 2013-2015 годы с перспективой до 2020 года. Проект;

- на период до 2029 года - Положения о территориальном планировании. Проект по внесению изменений в генеральный план города Смоленска 1992 г., утвержденные решением Смоленского городского Совета от 22.12.2009 № 1347.

Одним из основных факторов развития жилищного строительства в городе Смоленске на перспективу является улучшение жилищных условий жителей города с обновлением жилищного фонда в результате вывода из эксплуатации ветхого и аварийного жилья.

Новое жилищное строительство в городе предполагается:

- в южной части Ленинского и Промышленного районов в виде новых жилых районов комплексной застройки;

- в существующей части города в виде точечной застройки на свободных территориях;

- на реконструируемых территориях существующей части города после сноса ветхого жилья.

Увеличение площади зданий бюджетных учреждений всех уровней планируется с учетом темпов роста жилищного фонда города.

Сводные данные по изменению численности населения, объемам нового жилищного и общественного строительства и сносу ветхого жилья в г. Смоленске приведены в таблице 2.2, прогнозы приростов общей площади многоквартирных и жилых домов по планировочным районам города и этапам расчетного периода – в таблице 2.3.

Размещение новой жилой застройки в городе представлено на рисунке 2.1.

Планируемые объемы сноса ветхого и аварийного жилого фонда с разбивкой по районам города представлены в таблице 2.4.

Таблица 2.2 – Сводные данные по изменению численности населения, объемам нового жилищного и общественного строительства и сноса ветхого жилья в период 2013-2029 гг. по этапам расчетного периода

Наименование показателей	Этапы Схемы									
	Существующее состояние на 1.01.2013	2013 г.	2014 г.	2015 г.	2016 г.	2017 г.	2018 г.	2019 г.	2020-2024 гг.	2025-2029 гг.
Численность населения на конец этапа, тыс. чел.	330,4	332,12	333,81	335,49	337,18	338,86	340,55	342,23	350,68	359,13
Жилой фонд к концу этапа, тыс. м ² общей площади	8001,5	8290,4	8555,6	8886,7	9124,6	9362,5	9600,4	9838,3	11349,1	12940
Обеспеченность жил. фондом к концу этапа, м ² /чел.	24,2	25,0	25,6	26,5	27,1	27,6	28,2	28,7	32,4	36,0
Объем нового жилищного строительства, тыс. м ² , всего, в том числе:	-	298,9	275,2	341,1	247,9	247,9	247,9	247,9	1560,8	1640,9
- многоквартирные дома		298,9	269,0	325,6	227,9	225,5	218,3	217,9	1402,7	1455,4
- индивидуальные жилые дома		-	6,2	15,5	20,0	22,4	29,6	30,0	158,1	185,5
Среднегодовой объем жилищного строительства, тыс. м ² /год	-	298,9	275,2	341,1	247,9	247,9	247,9	247,9	312,16	328,18
Снос ветхого жилья, тыс. м ²	-	10	10	10	10	10	10	10	50,0	50,0
Площадь зданий бюджетных учреждений всех уровней, тыс. м ²	471,1	487,1	503,7	524,5	537	549,5	562	574,5	637,0	699,5

Таблица 2.3 – Размещение объемов новой жилой застройки по планировочным районам города и по этапам расчетного периода

Наименование планировочных районов и жилых зон	Объемы нового жилищного строительства, тыс. м ²																	
	Всего за период 2013-2029 гг.			в том числе по годам:														
				2013 г.			2014 г.			2015 г.			2016 г.			2017 г.		
	жилые дома	многоквартирные дома	всего	жилые дома	многоквартирные дома	всего	жилые дома	многоквартирные дома	всего	жилые дома	многоквартирные дома	всего	жилые дома	многоквартирные дома	всего	жилые дома	многоквартирные дома	всего
Ленинский район, всего, в т.ч.	275,3	3675,2	3950,5	0	0	0	0,7	255,1	255,8	0	311,6	311,6	0	227,9	227,9	0	214,3	214,3
Юг-3, всего, в т.ч.	158,0	1844,3	2002,3	0	0	0	0	110	110	0	110	110	0	107	107	0	107,0	107,0
Район Одинцово	0	984,4	984,4	-	-	0	-	110	110	-	110	110	-	107	107	-	107,0	107,0
Район Пруды	62	50,9	112,8	-	-	0	-	-	0	-	-	0	-	-	0	-	-	0
Рябиновая поляна в пределах горчерты	36	295,4	331,8	-	-	0	-	-	0	-	-	0	-	-	0	-	-	0
Рябиновая поляна за границей горчерты	0	162,6	162,6	-	-	0	-	-	0	-	-	0	-	-	0	-	-	0
Рябиновая поляна-2 в пределах горчерты	19	176,1	195,1	-	-	0	-	-	0	-	-	0	-	-	0	-	-	0
Рябиновая поляна-2 за границей горчерты	41	161,1	201,8	-	-	0	-	-	0	-	-	0	-	-	0	-	-	0
Реконструкция района ул. 2-я Киевская	0	13,8	13,8	-	-	0	-	-	0	-	-	0	-	-	0	-	-	0
Краснинское шоссе, всего, в т.ч.	10,7	747,9	758,6	0	0	0	0,7	84,6	85,3	0	141,1	141,1	0	57,7	57,7	0,0	44,1	44,1
Чернушки-Ясенное в пределах горчерты	0,7	286,1	286,8	-	-	0	0,7	84,6	85,3	-	141,1	141,1	-	40	40	-	20,4	20,4
Чернушки-Ясенное за границей горчерты	10,0	202,9	212,9	-	-	0	-	-	0	-	-	0	-	-	0	-	-	0
Реконструкция района Кловка	0,0	227,4	227,4	-	-	0	-	0	0	-	0	0	-	17,7	17,7	-	23,7	23,7
Реконструкция района Солдатская слобода	0,0	31,5	31,5	-	-	0	-	-	0	-	-	0	-	-	0	-	-	0
Миловидово, всего, в т.ч.	106,6	1083,0	1189,6	0	0	0	0	60,5	60,5	0	60,5	60,5	0	63,2	63,2	0,0	63,2	63,2
Район Вишенки-Алексино	23,2	148,2	171,4	-	-	0	-	-	0	-	-	0	-	-	0	-	-	0
Район Миловидово-Загорье в пределах горчерты	77,3	698,6	775,9	-	-	0	-	60,5	60,5	-	60,5	60,5	-	-	63,2	-	63,2	63,2
Район Миловидово-Загорье за границей горчерты	6,1	236,2	242,3	-	-	0	-	-	0	-	-	0	-	-	0	-	-	0
Промышленный район, всего, в т.ч.	79,0	740,9	819,9	0	85	85	0	13,9	13,9	0	14	14	0	0	0	0	0	0
Район Тихвинка	68,2	55,4	123,6	-	-	0	-	-	0	-	-	0	-	-	0	-	-	0
Район Киселевка за границей горчерты	10,8	572,6	583,4	-	-	0	-	-	0	-	-	0	-	-	0	-	-	0
Реконструкция района Офицерская слобода	0,0	27,9	27,9	-	-	0	-	13,9	13,9	-	14	14	-	-	0	-	-	0
Район Поповка	0,0	85,0	85,0	-	-	85	-	-	-	-	-	-	-	-	-	-	-	-
Заднепровский район, всего, в т.ч.	113,0	225,1	338,1	0	213,9	213,9	5,5	0	5,5	15,5	0	15,5	20	0	20	22,4	11,2	33,6
Район Серебрянка	0,0	213,9	213,9	-	213,9	213,9	-	-	0	-	-	0	-	-	0	-	-	0
Район Анастасино	4,0	11,2	15,2	-	-	0	-	-	0	-	-	0	4	-	4	-	11,2	11,2
Район Подснежники	92,0	0,0	92,0	-	-	0	-	-	0	10	-	10	10	-	10	22,4	-	22,4
Район Пасово	3,0	0,0	17,0	-	-	0	5,5	-	-	5,5	-	5,5	6	-	6	-	-	0
Всего по г. Смоленску	467,3	4641,1	5108,4	0	298,9	298,9	6,2	269	275,2	15,5	325,6	341,1	20	227,9	247,9	22,4	225,5	247,9

Окончание таблицы 2.3

Наименование планировочных районов и жилых зон	Объемы нового жилищного строительства, тыс. м ²											
	в том числе по годам:											
	2018			2019			2020-2024			2025-2029		
	жилые дома	многоквартирные дома	всего	жилые дома	многоквартирные дома	всего	жилые дома	многоквартирные дома	всего	жилые дома	многоквартирные дома	всего
Ленинский район, всего, в т.ч.	15	218,3	233,3	15	217,9	232,9	132,7	1345,28	1477,98	111,9	884,8	996,7
Юг-3, всего, в т.ч.	0	124,6	124,6	0	124,2	124,2	75,4	871,08	946,48	82,6	290,4	373
Район Одинцово	-	107	107	-	107	107	-	336,4	336,4	-	-	0
Район Пруды	-	-	0	-	-	0	-	-	0	61,9	50,9	112,8
Рябиновая поляна в пределах горчерты	-	17,6	17,59	-	17,2	17,2	36,4	260,6	297,0	-	-	0
Рябиновая поляна за границей горчерты	-	-	0	-	-	0	-	84,2	84,2	-	78,4	78,4
Рябиновая поляна-2 в пределах горчерты	-	-	0	-	-	0	19	176,1	195,1	-	-	0
Рябиновая поляна-2 за границей горчерты	-	-	0	-	-	0	20	-	20	20,7	161,1	181,8
Реконструкция района ул. 2-я Киевская	-	-	0	-	-	0	-	13,8	13,8	-	-	0
Краснинское шоссе, всего, в т.ч.	0	23,7	23,7	0	33,7	33,7	10	363	373	0	0	0
Чернушки-Ясенное в пределах горчерты	-	-	0	-	-	0	-	-	0	-	-	0
Чернушки-Ясенное за границей горчерты	-	-	0	-	-	0	10	202,9	212,9	-	-	0
Реконструкция района Кловка	-	23,7	23,7	-	33,7	33,7	-	128,6	128,6	-	-	0
Реконструкция района Солдатская слобода	-	-	0	-	-	0	-	31,5	31,5	-	-	0
Миловидово, всего, в т.ч.	15	70	85	15	60	75	47,3	111,2	158,5	29,3	594,4	623,7
Район Вишенки-Алексино	-	-	0	-	-	0	-	-	0	23,2	148,2	171,4
Район Миловидово-Загорье в пределах горчерты	15	70,0	85	15	60,0	75	47,3	111,2	158,5	-	210,0	210
Район Миловидово-Загорье за границей горчерты	-	-	0	-	-	0	-	-	0,0	6,1	236,2	242,3
Промышленный район, всего, в т.ч.	0	0	0	0	0	0	5,4	57,4	62,8	73,6	570,6	644,2
Район Тихвинка	-	-	0	-	-	0	-	-	0	68,2	55,4	123,6
Район Киселевка за границей горчерты	-	-	0	-	-	0	5,4	57,4	62,8	5,4	515,2	520,6
Реконструкция района Офицерская слобода	-	-	0	-	-	0	-	-	0	-	-	0
Район Поповка	-	-	-	-	-	-	-	-	-	-	-	-
Заднепровский район, всего, в т.ч.	14,6	0	14,6	15	0	15	20	0	20	0	0	0
Район Серебрянка	-	-	0	-	-	0	-	-	0	-	-	0
Район Анастасино	-	-	0	-	-	0	-	-	0	-	-	0
Район Подснежники	14,6	-	14,6	15	-	15	20	-	20	-	-	0
Район Пасово	-	-	0	-	-	0	-	-	0	-	-	0
Всего по г. Смоленску	29,6	218,3	247,9	30	217,9	247,9	158,1	1402,7	1560,8	185,5	1455,4	1640,9



Рисунок 2.1- Размещение новой жилой застройки в городе Смоленске

Таблица 2.4 – Планируемые объемы сноса ветхого и аварийного жилого фонда с разбивкой по планировочным районам города и по этапам расчетного периода

Наименование планировочных районов и жилых зон	Объемы сноса ветхого и аварийного жилого фонда, тыс. м ²														
	Всего за период 2013-2029 г.			в том числе по годам:											
				2013 г.			2014 г.			2015 г.			2016 г.		
	жилые дома	многоквартирные дома	всего	жилые дома	многоквартирные дома	всего	жилые дома	многоквартирные дома	всего	жилые дома	многоквартирные дома	всего	жилые дома	многоквартирные дома	всего
Ленинский район, всего, в т.ч.	21,4	46,2	67,6	1,6	0	1,6	0	0	0	1,8	3,5	5,3	0	7,9	7,9
Существующий жилой фонд	3,3	46,2	49,5	-	-	-	-	-	-	1,8	3,5	5,3	-	7,9	7,9
<i>Юг-3, всего, в т.ч.</i>	<i>13,0</i>	<i>-</i>	<i>13,0</i>	<i>-</i>	<i>-</i>	<i>-</i>	<i>-</i>	<i>-</i>	<i>-</i>	<i>-</i>	<i>-</i>	<i>-</i>	<i>-</i>	<i>-</i>	<i>-</i>
Рябиновая поляна-2 за границей горчерты	0,5	-	0,5	-	-	-	-	-	-	-	-	-	-	-	-
Реконструкция района ул. 2-я Киевская	12,4	-	12,4	-	-	-	-	-	-	-	-	-	-	-	-
<i>Краснинское шоссе, всего, в т.ч.</i>	<i>2,0</i>	<i>-</i>	<i>2,0</i>	<i>-</i>	<i>-</i>	<i>-</i>	<i>-</i>	<i>-</i>	<i>-</i>	<i>-</i>	<i>-</i>	<i>-</i>	<i>-</i>	<i>-</i>	<i>-</i>
Реконструкция района Солдатская слобода	2,0	-	2,0	-	-	-	-	-	-	-	-	-	-	-	-
<i>Миловидово, всего, в т.ч.</i>	<i>3,1</i>	<i>-</i>	<i>3,1</i>	<i>1,6</i>	<i>-</i>	<i>1,6</i>	<i>-</i>	<i>-</i>	<i>-</i>	<i>-</i>	<i>-</i>	<i>-</i>	<i>-</i>	<i>-</i>	<i>-</i>
Район Миловидово-Загорье в пределах горчерты	3,1	-	3,1	1,6	-	1,6	-	-	-	-	-	-	-	-	-
Промышленный район, всего, в т.ч.	6,8	35,7	42,5	0,1	8,4	8,4	-	10,0	10,0	4,8	-	4,8	-	1,8	1,8
Существующий жилой фонд	1,5	17,4	18,9	-	-	-	-	-	-	-	-	-	-	1,8	1,8
Район Тихвинка	0,4	-	0,4	-	-	-	-	-	-	-	-	-	-	-	-
Реконструкция района Офицерская слобода	4,9	18,3	23,2	0,1	8,4	8,4	-	10,0	10,0	4,8	-	4,8	-	-	-
Заднепровский район, всего, в т.ч.	11,3	48,7	59,9	-	-	-	-	-	-	-	-	-	0,2	-	0,2
Существующий жилой фонд	11,3	48,7	59,9	-	-	-	-	-	-	-	-	-	0,2	-	0,2
Всего по г. Смоленску	39,4	130,6	170,0	1,6	8,4	10,0	-	10,0	10,0	6,5	3,5	10,0	0,2	9,8	10,0

Окончание таблицы 2.4

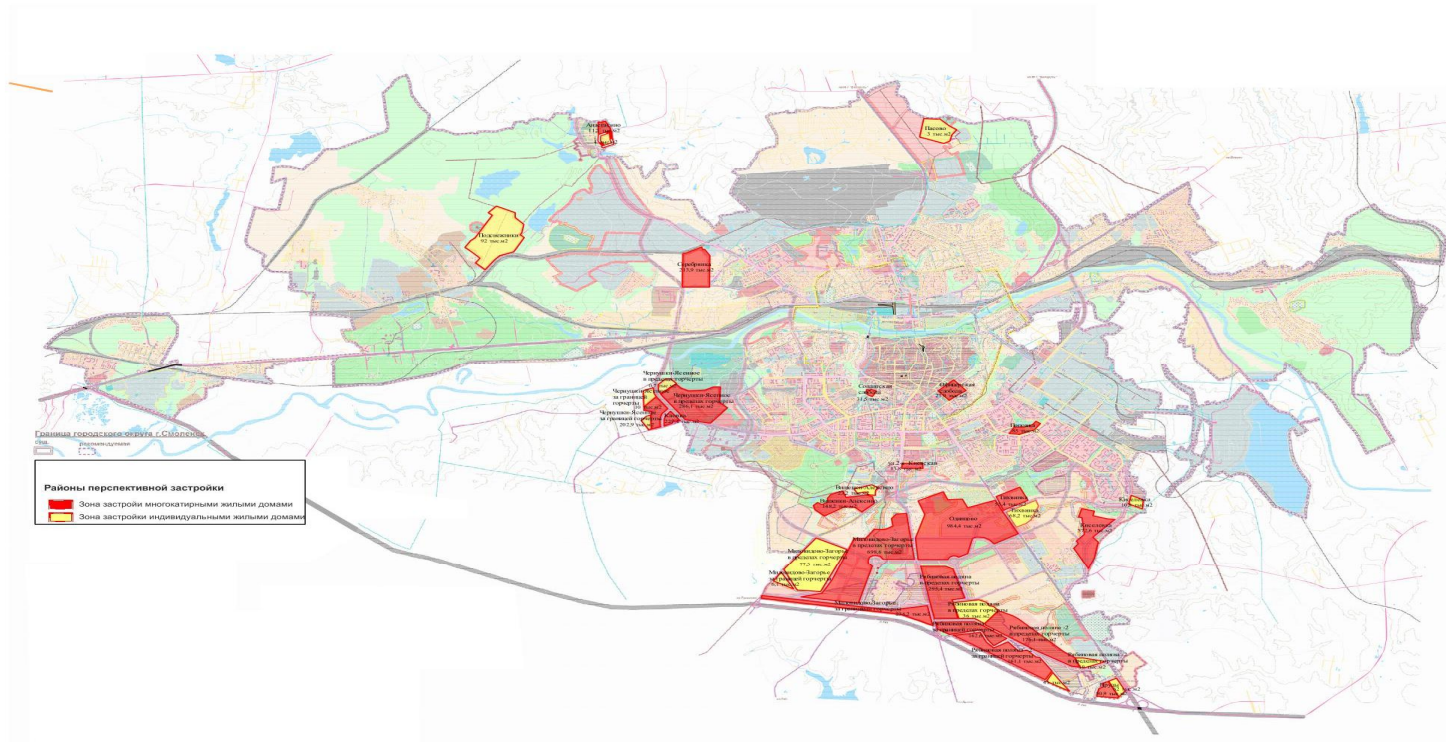
Наименование планировочных районов и жилых зон	Объемы сноса ветхого и аварийного жилого фонда, тыс. м ²														
	в том числе по годам:														
	2017			2018			2019			2020-2024			2025-2029		
	жилые дома	многоквартирные дома	всего	жилые дома	многоквартирные дома	всего	жилые дома	многоквартирные дома	всего	жилые дома	многоквартирные дома	всего	жилые дома	многоквартирные дома	всего
Ленинский район, всего, в т.ч.	0	10,0	10,0	0,8	8,21	9,0	0,8	0,6	1,3	16,5	2,1	18,6	0	13,9	13,9
Существующий жилой фонд	-	10,0	10,0	0,8	8,2	9,0	0,8	0,6	1,3		2,1	2,1	-	13,9	13,9
<i>Юг-3, всего, в т.ч.</i>	-	-	-	-	-	-	-	-	-	13,0	-	13,0	-	-	-
Рябиновая поляна-2 за границей горчерты	-	-	-	-	-	-	-	-	-	0,5	-	0,5	-	-	-
Реконструкция района ул. 2-я Киевская	-	-	-	-	-	-	-	-	-	12,4	-	12,4	-	-	-
<i>Краснинское шоссе, всего, в т.ч.</i>	-	-	-	-	-	-	-	-	-	2,0	-	2,0	-	-	-
Реконструкция района Солдатская слобода	-	-	-	-	-	-	-	-	-	2,0	-	2,0	-	-	-
<i>Миловидово, всего, в т.ч.</i>	-	-	-	-	-	-	-	-	-	1,6	-	1,6	-	-	-
Район Миловидово-Загорье в пределах горчерты	-	-	-	-	-	-	-	-	-	1,6	-	1,6	-	-	-
Промышленный район, всего, в т.ч.	-	-	-	-	-	-	0,8	7,9	8,7	0,7	4,7	5,4	0,4	3,0	3,4
Существующий жилой фонд	-	-	-	-	-	-	0,8	7,9	8,7	0,7	4,7	5,4		3,0	3,0
Район Тихвинка	-	-	-	-	-	-	-	-	-	-	-	-	0,4		0,4
Реконструкция района Офицерская слобода	-	-	-	-	-	-	-	-	-	-	-	-			-
Заднепровский район, всего, в т.ч.	-	-	-	1,0	-	1,0	-	-	-	2,3	23,7	26,0	7,7	25,0	32,7
Существующий жилой фонд			-	1,0		1,0			-	2,3	23,7	26,0	7,7	25,0	32,7
Всего по г. Смоленску	-	10,0	10,0	1,8	8,2	10,0	1,5	8,5	10,0	19,6	30,4	50,0	8,1	41,9	50,0

в) Прогнозы перспективных удельных расходов тепловой энергии на отопление, вентиляцию и горячее водоснабжение, согласованных с требованиями к энергетической эффективности объектов теплопотребления, устанавливаемых в соответствии с законодательством Российской Федерации

Прогноз перспективных удельных расходов тепловой энергии на отопление, вентиляцию и горячее водоснабжение по расчетным этапам Схемы выполнен с учетом требований к энергетической эффективности объектов теплопотребления, устанавливаемых в соответствии с законодательством Российской Федерации.

Для расчета перспективных тепловых нагрузок жилищно-коммунального сектора в соответствии со СНиП 41-02-2003 Тепловые сети, актуализированная редакция (СП 124.13330.2012) приняты следующие удельные расходы тепловой энергии:

1) нормативный расход тепловой энергии на отопление многоквартирных и индивидуальных жилых домов в соответствии с приложением Г СНиП 41-02-2003 (СП 124.13330.2012), представленный в таблице 2.5:

Таблица 2.5 - Удельный расход тепловой энергии на отопление многоквартирных и индивидуальных жилых домов для города Смоленска при расчетной температуре наружного воздуха -25 °С

Этажность жилых зданий	Удельные показатели максимальной тепловой нагрузки, ккал/(ч·м ²) для зданий строительством	
	после 2010 г.	после 2015 г.
1-3-этажные многоквартирные отдельные	62,8	57,6
2-3-этажные многоквартирные блокированные	49,9	47,3
4-6-этажные	42,1	38,7
7-10-этажные	37,0	34,4
11-14-этажные	35,3	31,8
Более 15 этажей	32,7	31,0

В связи с отсутствием подробной информации по объемам строительства и местам размещения новых общественных зданий в г. Смоленске, тепловая нагрузка на отопление новых объектов социально-бытового назначения в районах перспективной жилой застройки принималась в размере:

- 25 % от нагрузки на отопление многоквартирных домов;
- 10 % от нагрузки на отопление индивидуальных жилых домов.

2) удельный расход тепловой энергии на вентиляцию общественных зданий определен с коэффициентом 0,6 от удельного расхода тепла на их отопление;

3) норма расхода горячей воды на одного человека в жилых зданиях принята по приложению Г СНиП 41-02-2003 (СП 124.13330.2012) в размере 105 л/(сут.·чел.), в общественных зданиях – в среднем 25 л/(сут.·чел.), что в сумме составит 130 л/(сут.·чел.).

Удельный расход тепловой энергии на горячее водоснабжение на одного человека в жилых зданиях в соответствии с Постановлением Правительства РФ от 23 мая 2006 г. N 306 "Об утверждении Правил установления и определения нормативов потребления коммунальных услуг" (с изменениями от 6 мая 2011 г., 28 марта 2012 г.) по формуле

$$q_{\text{ГВС}} = N_{\text{ГВС}}/24 \times \rho_0 \times C \times (t_h - t_c) \times (1 + K_{\text{ТП}}) / 10^{-3}, \text{ ккал}/(\text{ч}\cdot\text{чел.}) \quad (2.1)$$

где $N_{\text{ГВС}}$ - суточный расход воды на нужды горячего водоснабжения, 130 л/(сут.·чел.);

ρ_0 - объемный вес воды, кг/м³, равный 985,73 кг/м³ при температуре $t_h = 55$ °С;

C - теплоемкость воды, ккал/(кг·°С), равная 1 ккал/(кг·°С);

t_h - температура горячей воды в местах водоразбора, °С (55°С);

t_c - средняя температура холодной воды в сети водопровода в отопительный период, °С (5 °С);

$K_{\text{ТП}}$ - коэффициент, учитывающий тепловые потери трубопроводами систем горячего водоснабжения и затраты тепловой энергии на отопление ванных комнат (для изолированных трубопроводов – 0,02).

В результате удельный расход тепловой энергии на нужды горячего водоснабжения на одного человека в жилых и общественных зданиях составит 272 ккал/(ч·чел.).

г) Прогнозы перспективных удельных расходов тепловой энергии для обеспечения технологических процессов

Увеличение расхода тепла на технологические нужды в г. Смоленске в перспективе не прогнозируется.

д) Прогнозы приростов объемов потребления тепловой энергии (мощности) и теплоносителя с разделением по видам теплопотребления в каждом расчетном элементе территориального деления и в зоне действия каждого из существующих или предлагаемых для строительства источников тепловой энергии на каждом этапе

Прогнозы приростов объемов потребления тепловой энергии в сетевой воде новыми многоквартирными и индивидуальными жилыми домами с учетом общественных зданий по элементам территориального деления по этапам расчетного периода приведены в таблице 2.6.

Таблица 2.6 - Прогнозы приростов объемов потребления тепловой энергии в сетевой воде новыми многоквартирными и индивидуальными жилыми домами с учетом общественных зданий по элементам территориального деления по этапам расчетного периода

Наименование планировочных районов и жилых зон	Прирост объемов потребления тепловой энергии в сетевой воде (без учета тепловых потерь), Гкал/ч																												
	всего за 2013-2029 гг.									за 2013 г.									за 2013 - 2014 гг.										
	жилые дома			многоквартирные дома			итого			жилые дома			многоквартирные дома			итого			жилые дома			многоквартирные дома			Итого				
	отопл.+вент.	гвс	всего	отопл.+вент.	гвс	всего	отопл.+вент.	гвс	всего	отопл.+вент.	гвс	всего	отопл.+вент.	гвс	всего	отопл.+вент.	гвс	всего	отопл.+вент.	гвс	всего	отопл.+вент.	гвс	всего	отопл.+вент.	гвс	всего		
Ленинский район, всего, в т.ч.	18,41	2,80	21,20	190,68	37,33	228,02	209,09	40,13	249,22	-	-	-	-	-	-	-	-	-	-	-	0,05	0,01	0,06	14,07	3,64	17,71	14,12	3,65	17,77
Район Одинцово	-	-	-	51,34	10,00	61,34	51,34	10,00	61,34	-	-	-	-	-	-	-	-	-	-	-	-	-	-	6,07	1,57	7,64	6,07	1,57	7,64
Район Пруды	4,14	0,63	4,77	2,61	0,52	3,13	6,75	1,15	7,89	-	-	-	-	-	-	-	-	-	-	-	-	-	-	-	-	-	-	-	-
Рябиновая поляна в пределах горчерты	2,43	0,37	2,80	15,15	3,00	18,15	17,58	3,37	20,95	-	-	-	-	-	-	-	-	-	-	-	-	-	-	-	-	-	-	-	-
Рябиновая поляна за границей горчерты	-	-	-	8,34	1,65	9,99	8,34	1,65	9,99	-	-	-	-	-	-	-	-	-	-	-	-	-	-	-	-	-	-	-	-
Рябиновая поляна-2 в пределах горчерты	1,27	0,19	1,46	9,03	1,80	10,82	10,30	1,98	12,28	-	-	-	-	-	-	-	-	-	-	-	-	-	-	-	-	-	-	-	-
Рябиновая поляна-2 за границей горчерты	2,72	0,41	3,13	8,26	1,64	9,90	10,98	2,05	13,03	-	-	-	-	-	-	-	-	-	-	-	-	-	-	-	-	-	-	-	-
Реконструкция района ул. 2-я Киевская	-	-	-	0,71	0,14	0,85	0,71	0,14	0,85	-	-	-	-	-	-	-	-	-	-	-	-	-	-	-	-	-	-	-	-
Чернушки-Ясенное в пределах горчерты	0,05	0,01	0,06	15,54	2,91	18,45	15,59	2,92	18,51	-	-	-	-	-	-	-	-	-	0,05	0,01	0,06	4,67	1,21	5,87	4,72	1,22	5,93	-	-
Чернушки-Ясенное за границей горчерты	0,67	0,10	0,77	10,41	2,06	12,47	11,08	2,16	13,24	-	-	-	-	-	-	-	-	-	-	-	-	-	-	-	-	-	-	-	-
Реконструкция района Кловка	-	-	-	11,66	2,31	13,97	11,66	2,31	13,97	-	-	-	-	-	-	-	-	-	-	-	-	-	-	-	-	-	-	-	-
Реконструкция района Солдатская слобода	-	-	-	1,62	0,32	1,94	1,62	0,32	1,94	-	-	-	-	-	-	-	-	-	-	-	-	-	-	-	-	-	-	-	-
Район Вишенки-Алексино	1,55	0,24	1,79	7,60	1,51	9,11	9,15	1,74	10,89	-	-	-	-	-	-	-	-	-	-	-	-	-	-	-	-	-	-	-	-
Район Миловидово-Загорье в пределах горчерты	5,17	0,79	5,95	36,30	7,09	43,39	41,46	7,88	79,35	-	-	-	-	-	-	-	-	-	-	-	-	-	3,34	0,86	4,20	3,34	0,86	4,20	-
Район Миловидово-Загорье за границей горчерты	0,41	0,06	0,47	12,11	2,40	14,51	12,52	2,46	14,98	-	-	-	-	-	-	-	-	-	-	-	-	-	-	-	-	-	-	-	-
Промышленный район, всего, в т.ч.	5,28	0,80	6,08	38,44	7,53	45,96	43,72	8,33	52,04	-	-	-	4,69	1,25	5,93	4,69	1,25	5,93	-	-	-	5,45	1,41	6,87	5,45	1,41	6,87	-	-
Район Тихвинка	4,56	0,69	5,25	2,84	0,56	3,40	7,40	1,26	8,66	-	-	-	-	-	-	-	-	-	-	-	-	-	-	-	-	-	-	-	-
Район Киселевка за границей горчерты	0,72	0,11	0,83	29,37	5,82	35,19	30,09	5,93	36,02	-	-	-	-	-	-	-	-	-	-	-	-	-	-	-	-	-	-	-	-
Реконструкция района Офицерская слобода	-	-	-	1,54	0,28	1,82	1,54	0,28	1,82	-	-	-	-	-	-	-	-	-	-	-	-	0,77	0,20	0,96	0,77	0,20	0,96	-	-
Район Поповка	-	-	-	4,69	0,86	5,55	4,69	0,86	5,55	-	-	-	4,69	1,25	5,93	4,69	1,25	5,93	-	-	-	4,69	1,21	5,90	4,69	1,21	5,90	-	-
Заднепровский район, всего, в т.ч.	7,68	1,15	8,83	12,37	2,29	14,65	20,05	3,42	23,48	-	-	-	11,80	3,14	14,93	11,80	3,14	14,93	0,40	0,08	0,48	11,80	3,05	14,85	12,20	3,13	15,33	-	-
Район Серебрянка	-	-	-	11,80	2,17	13,97	11,80	2,17	13,97	-	-	-	11,80	3,14	14,93	11,80	3,14	14,93	-	-	-	11,80	3,05	14,85	11,80	3,05	14,85	-	-
Район Анастасино	0,27	0,04	0,31	0,57	0,11	0,69	0,84	0,15	0,99	-	-	-	-	-	-	-	-	-	-	-	-	-	-	-	-	-	-	-	-
Район Подснежники	6,21	0,93	7,14	-	-	-	6,21	0,93	7,14	-	-	-	-	-	-	-	-	-	-	-	-	-	-	-	-	-	-	-	-
Район Пасово	1,20	0,17	1,37	-	-	-	1,20	0,17	1,37	-	-	-	-	-	-	-	-	-	0,40	0,08	0,48	-	-	-	0,40	0,08	0,48	-	-
Всего по городу, в т.ч.	31,36	4,75	36,11	241,49	47,14	288,63	272,85	51,89	324,74	-	-	-	16,48	4,38	20,86	16,48	4,38	20,86	0,45	0,09	0,54	31,32	8,11	39,43	31,77	8,20	39,97	-	-
- жилой фонд	27,04	3,84	30,88	172,49	38,13	210,62	199,53	41,97	241,50	-	-	-	11,77	3,54	15,32	11,77	3,54	15,32	0,39	0,07	0,46	22,37	6,56	28,93	22,76	6,63	29,39	-	-
- обществ. объекты	4,33	0,91	5,23	69,00	9,02	78,01	73,329	9,92	83,25	-	-	-	4,71	0,84	5,55	4,71	0,84	5,55	0,06	0,02	0,08	8,95	1,55	10,50	9,01	1,57	10,58	-	-

Продолжение таблицы 2.6

Наименование планировочных районов и жилых зон	Прирост объемов потребления тепловой энергии в сетевой воде (без учета тепловых потерь), Гкал/ч																										
	за 2013 - 2015 гг.									за 2013 - 2016 гг.									за 2013 - 2017 гг.								
	жилые дома			многоквартирные дома			итого			жилые дома			многоквартирные дома			итого			жилые дома			многоквартирные дома			Итого		
	отопл.+вент.	гвс	всего	отопл.+вент.	гвс	всего	отопл.+вент.	гвс	всего	отопл.+вент.	гвс	всего	отопл.+вент.	гвс	всего	отопл.+вент.	гвс	всего	отопл.+вент.	гвс	всего	отопл.+вент.	гвс	всего	отопл.+вент.	гвс	всего
Ленинский район, всего, в т.ч.	0,05	0,01	0,06	31,25	7,83	39,08	31,30	7,84	39,14	0,05	0,01	0,06	42,94	10,75	53,69	42,99	10,76	53,75	0,05	0,01	0,06	53,93	13,36	67,29	53,98	13,37	67,36
Район Одинцово	-	-	-	12,13	3,04	15,17	12,13	3,04	15,17	-	-	-	17,62	4,42	22,04	17,62	4,42	22,04	-	-	-	23,11	5,75	28,86	23,11	5,75	28,86
Район Пруды	-	-	-	-	-	-	-	-	-	-	-	-	-	-	-	-	-	-	-	-	-	-	-	-	-	-	-
Рябиновая поляна в пределах горчерты	-	-	-	-	-	-	-	-	-	-	-	-	-	-	-	-	-	-	-	-	-	-	-	-	-	-	-
Рябиновая поляна за границей горчерты	-	-	-	-	-	-	-	-	-	-	-	-	-	-	-	-	-	-	-	-	-	-	-	-	-	-	-
Рябиновая поляна-2 в пределах горчерты	-	-	-	-	-	-	-	-	-	-	-	-	-	-	-	-	-	-	-	-	-	-	-	-	-	-	-
Рябиновая поляна-2 за границей горчерты	-	-	-	-	-	-	-	-	-	-	-	-	-	-	-	-	-	-	-	-	-	-	-	-	-	-	-
Реконструкция района ул. 2-я Киевская	-	-	-	-	-	-	-	-	-	-	-	-	-	-	-	-	-	-	-	-	-	-	-	-	-	-	-
Чернушки-Ясенное в пределах горчерты	0,05	0,01	0,06	12,45	3,12	15,56	12,50	3,13	15,63	0,05	0,01	0,06	14,50	3,59	18,09	14,55	3,60	18,15	0,05	0,01	0,06	15,54	3,79	19,33	15,59	3,80	19,39
Чернушки-Ясенное за границей горчерты	-	-	-	-	-	-	-	-	-	-	-	-	-	-	-	-	-	-	-	-	-	-	-	-	-	-	-
Реконструкция района Кловка	-	-	-	-	-	-	-	-	-	-	-	-	0,91	0,24	1,15	0,91	0,24	1,15	-	-	-	2,12	0,55	2,67	2,12	0,55	2,67
Реконструкция района Солдатская слобода	-	-	-	-	-	-	-	-	-	-	-	-	-	-	-	-	-	-	-	-	-	-	-	-	-	-	-
Район Вишенки-Алексино	-	-	-	-	-	-	-	-	-	-	-	-	-	-	-	-	-	-	-	-	-	-	-	-	-	-	-
Район Миловидово-Загорье в пределах горчерты	-	-	-	6,67	1,67	8,34	6,67	1,67	8,34	-	-	-	9,91	2,49	12,41	9,91	2,49	12,41	-	-	-	13,16	3,28	16,43	13,16	3,28	16,43
Район Миловидово-Загорье за границей горчерты	-	-	-	-	-	-	-	-	-	-	-	-	-	-	-	-	-	-	-	-	-	-	-	-	-	-	-
Промышленный район, всего, в т.ч.	-	-	-	6,23	1,56	7,79	6,23	1,56	7,79	-	-	-	6,23	1,53	7,75	6,23	1,53	7,75	-	-	-	6,23	1,50	7,72	6,23	1,50	7,72
Район Тихвинка	-	-	-	-	-	-	-	-	-	-	-	-	-	-	-	-	-	-	-	-	-	-	-	-	-	-	-
Район Киселевка за границей горчерты	-	-	-	-	-	-	-	-	-	-	-	-	-	-	-	-	-	-	-	-	-	-	-	-	-	-	-
Реконструкция района Офицерская слобода	-	-	-	1,54	0,39	1,92	1,54	0,39	1,92	-	-	-	1,54	0,38	1,92	1,54	0,38	1,92	-	-	-	1,54	0,37	1,91	1,54	0,37	1,91
Район Поповка	-	-	-	4,69	1,17	5,86	4,69	1,17	5,86	-	-	-	4,69	1,15	5,84	4,69	1,15	5,84	-	-	-	4,69	1,13	5,81	4,69	1,13	5,81
Заднепровский район, всего, в т.ч.	1,53	0,29	1,82	11,80	2,96	14,75	13,32	3,25	16,57	2,87	0,60	3,47	11,80	2,89	14,69	14,66	3,49	18,16	4,36	0,84	5,20	12,37	2,98	15,35	16,73	3,82	20,55
Район Серебрянка	-	-	-	11,80	2,96	14,75	11,80	2,96	14,75	-	-	-	11,80	2,89	14,69	11,80	2,89	14,69	-	-	-	11,80	2,83	14,63	11,80	2,83	14,63
Район Анастасино	-	-	-	-	-	-	-	-	-	0,27	0,06	0,33	-	-	-	0,27	0,06	0,33	0,27	0,05	0,32	0,57	0,15	0,72	0,84	0,20	1,04
Район Подснежники	0,73	0,14	0,87	-	-	-	0,73	0,14	0,87	1,40	0,29	1,69	-	-	-	1,40	0,29	1,69	2,89	0,56	3,45	-	-	-	2,89	0,56	3,45
Район Пасово	0,80	0,15	0,95	-	-	-	0,80	0,15	0,95	1,20	0,25	1,45	-	-	-	1,20	0,25	1,45	1,20	0,23	1,43	-	-	-	1,20	0,23	1,43
Всего по городу, в т.ч.	1,58	0,30	1,88	49,27	12,35	61,62	50,85	12,85	63,50	2,92	0,61	3,53	60,96	15,17	76,13	63,88	15,78	79,65	4,41	0,85	5,26	72,52	17,84	90,36	76,94	18,69	95,63
- жилой фонд	1,36	0,24	1,60	35,19	9,98	45,18	36,56	10,23	46,78	2,51	0,49	3,01	43,54	12,27	55,81	46,06	12,75	58,82	3,80	0,69	4,49	51,80	14,43	66,23	55,61	15,12	70,72
- общественные объекты	0,22	0,06	0,28	14,08	2,36	16,44	14,30	2,42	16,71	0,40	0,12	0,52	17,42	2,90	20,31	17,82	3,02	20,84	0,61	0,16	0,77	20,72	3,41	24,13	21,33	3,57	24,90

Окончание таблицы 2.6

Наименование планировочных районов и жилых зон	Прирост объемов потребления тепловой энергии в сетевой воде (без учета тепловых потерь), Гкал/ч																										
	за 2013- 2018 гг.									за 2013 - 2019 гг.									за 2013 - 2024 г г.								
	жилые дома			многоквартирные дома			итого			жилые дома			многоквартирные дома			итого			жилые дома			многоквартирные дома			Итого		
	отопл.+вент.	гвс	всего	отопл.+вент.	гвс	всего	отопл.+вент.	гвс	всего	отопл.+вент.	гвс	всего	отопл.+вент.	гвс	всего	отопл.+вент.	гвс	всего	отопл.+вент.	гвс	всего	отопл.+вент.	гвс	всего	отопл.+вент.	гвс	всего
Ленинский район, всего, в т.ч.	1,05	0,20	1,26	65,13	15,93	81,06	66,18	16,14	82,32	2,06	0,39	2,45	76,30	18,40	94,70	78,36	18,79	97,15	10,93	1,85	12,77	145,30	30,30	175,63	156,23	32,15	188,37
Район Одиново	-	-	-	28,60	7,02	35,62	28,60	7,02	35,62	-	-	-	34,08	8,25	42,33	34,08	8,25	42,33	-	-	-	51,34	11,13	62,47	51,34	11,13	62,47
Район Пруды	-	-	-	-	-	-	-	-	-	-	-	-	-	-	-	-	-	-	-	-	-	-	-	-	-	-	-
Рябиновая поляна в пределах горчерты	-	-	-	0,90	0,23	1,13	0,90	0,23	1,13	-	-	-	1,78	0,44	2,23	1,78	0,44	2,23	2,43	0,41	2,84	15,15	3,14	18,29	17,58	3,55	21,14
Рябиновая поляна за границей горчерты	-	-	-	-	-	-	-	-	-	-	-	-	-	-	-	-	-	-	-	-	-	4,32	0,95	5,27	4,32	0,95	5,27
Рябиновая поляна-2 в пределах горчерты	-	-	-	-	-	-	-	-	-	-	-	-	-	-	-	-	-	-	1,27	0,21	1,48	9,03	1,99	11,02	10,30	2,21	12,51
Рябиновая поляна-2 за границей горчерты	-	-	-	-	-	-	-	-	-	-	-	-	-	-	-	-	-	-	1,34	0,23	1,56	-	-	-	1,34	0,23	1,56
Реконструкция района ул. 2-я Киевская	-	-	-	-	-	-	-	-	-	-	-	-	-	-	-	-	-	-	-	-	-	0,71	0,16	0,86	0,71	0,16	0,86
Чернушки-Ясенное в пределах горчерты	0,05	0,01	0,06	15,54	3,71	19,26	15,59	3,72	19,32	0,05	0,01	0,06	15,54	3,64	19,19	15,60	3,65	19,25	0,05	0,01	0,06	15,54	3,24	18,78	15,59	3,24	18,84
Чернушки-Ясенное за границей горчерты	-	-	-	-	-	-	-	-	-	-	-	-	-	-	-	-	-	-	0,67	0,11	0,78	10,41	2,29	12,70	11,08	2,41	13,48
Реконструкция района Кловка	-	-	-	3,34	0,85	4,18	3,34	0,85	4,18	-	-	-	5,07	1,26	6,33	5,07	1,26	6,33	-	-	-	11,66	2,30	13,97	11,66	2,30	13,97
Реконструкция района Солдатская слобода	-	-	-	-	-	-	-	-	-	-	-	-	-	-	-	-	-	-	-	-	-	1,62	0,36	1,97	1,62	0,36	1,97
Район Вишенки-Алексино	-	-	-	-	-	-	-	-	-	-	-	-	-	-	-	-	-	-	-	-	-	-	-	-	-	-	-
Район Миловидово-Загорье в пределах горчерты	1,00	0,19	1,20	16,75	4,12	20,87	17,75	4,32	22,06	2,01	0,38	2,39	19,82	4,80	24,63	21,83	5,19	27,02	5,17	0,87	6,04	25,53	4,73	30,26	30,69	5,61	36,30
Район Миловидово-Загорье за границей горчерты	-	-	-	-	-	-	-	-	-	-	-	-	-	-	-	-	-	-	-	-	-	-	-	-	-	-	-
Промышленный район, всего, в т.ч.	-	-	-	6,23	1,47	7,69	6,23	1,47	7,69	-	-	-	6,23	1,44	7,66	6,23	1,44	7,66	0,36	0,06	0,42	9,17	1,93	11,10	9,52	1,99	11,52
Район Тихвинка	-	-	-	-	-	-	-	-	-	-	-	-	-	-	-	-	-	-	-	-	-	-	-	-	-	-	-
Район Киселевка за границей горчерты	-	-	-	-	-	-	-	-	-	-	-	-	-	-	-	-	-	-	0,36	0,06	0,42	2,94	0,48	3,43	3,31	0,53	3,83
Реконструкция района Офицерская слобода	-	-	-	1,54	0,36	1,99	1,54	0,36	1,99	-	-	-	1,54	0,36	1,89	1,54	0,36	1,89	-	-	-	1,54	0,32	1,85	1,54	0,32	1,85
Район Поповка	-	-	-	4,69	1,10	5,79	4,69	1,10	5,79	-	-	-	4,69	1,08	5,77	4,69	1,08	5,77	-	-	-	4,69	0,96	5,65	4,69	0,96	5,65
Заднепровский район, всего, в т.ч.	5,34	1,01	6,35	12,37	2,92	15,29	17,71	3,93	21,64	6,34	1,18	7,53	12,37	2,87	15,23	18,71	4,05	22,76	7,68	1,28	8,96	12,37	2,55	14,91	20,05	3,82	23,87
Район Серебрянка	-	-	-	11,80	2,78	14,57	11,80	2,78	14,57	-	-	-	11,80	2,72	14,52	11,80	2,72	14,52	-	-	-	11,80	2,42	14,21	11,80	2,42	14,21
Район Анастасино	0,27	0,05	0,32	0,57	0,14	0,72	0,84	0,20	1,04	0,27	0,05	0,32	0,57	0,14	0,71	0,84	0,19	1,03	0,27	0,05	0,31	0,57	0,13	0,70	0,84	0,17	1,01
Район Подснежники	3,87	0,74	4,61	-	-	-	3,87	0,74	4,61	4,87	0,92	5,79	-	-	-	4,87	0,92	5,79	6,21	1,04	7,25	-	-	-	6,21	1,04	7,25
Район Пасово	1,20	0,22	1,42	-	-	-	1,20	0,22	1,42	1,20	0,22	1,42	-	-	-	1,20	0,22	1,42	1,20	0,19	1,39	-	-	-	1,20	0,19	1,39
Всего по городу, в т.ч.	6,39	1,22	7,61	83,72	20,32	104,04	90,11	21,54	111,65	8,40	1,57	9,98	94,90	22,70	117,60	103,30	24,28	127,57	18,97	3,19	22,15	166,8	34,77	201,6	185,80	37,96	223,76
- жилой фонд	5,51	0,94	6,49	59,80	16,43	76,23	65,31	17,42	82,73	7,24	1,27	8,52	67,78	18,36	86,14	75,02	19,63	94,66	16,35	2,58	18,93	119,2	28,12	147,3	135,52	30,70	166,22
- общественные объекты	0,88	0,23	1,11	23,92	3,89	27,81	24,80	4,12	28,92	1,16	0,30	1,43	27,11	4,34	31,45	28,27	4,064	32,91	2,62	0,61	3,23	47,67	6,65	54,32	50,28	7,26	57,54

Подробный перечень и характеристика запланированных к строительству потребителей, которым за период 2010-2014 гг. выданы технические условия на подключение к централизованной системе теплоснабжения (к ТЭЦ-2 и котельному цеху ТЭЦ-2) приведен в приложении Ж.1, сводные данные по приростам тепловых нагрузок по видам теплопотребления (со среднечасовой нагрузкой горячего водоснабжения) - в таблице 2.7.

Таблица 2.7 - Приросты тепловых нагрузок по выданным техническим условиям

Наименование и адрес потребителя	Тепловая нагрузка, Гкал/ч			Источник теплоснабжения
	отопление и вентиляция	ГВС	всего	
ООО "Гражданстрой", район пр. Гагарина - Досуговское шоссе	0,60	0,02	0,62	ТЭЦ-2
Поздняков И. М., ул. Исаковского	0,82	0,06	0,88	ТЭЦ-2
ООО "Глобал - Инвест", пр. Строителей	2,22	0,08	2,30	ТЭЦ-2
ООО "Континент", Краснинское шоссе	8,78	2,44	11,22	ТЭЦ-2
ООО "Смоленск - Инвест", Краснинское шоссе	2,40	2,04	4,44	ТЭЦ-2
ОГКУ Управление капитального строительства Смоленской области, проезд Маршала Конева	3,36	0,16	3,52	ТЭЦ-2
ООО "Смоленская Строительная Компания, Краснинское шоссе	0,47	0,02	0,49	ТЭЦ-2
ОГКУ Управление капитального строительства Смоленской области, ул. Маршала Жукова, № 19	0,44	0,05	0,50	ТЭЦ-2
ООО "Гражданстрой", Ново-Чернушенский пер., № 5а	4,48	0,75	5,23	ТЭЦ-2
ООО "Смоленскпромсельпром", ул. Черняховского	0,75		0,75	ТЭЦ-2
ООО "Стройсервис", ул. Твардовского	0,98	0,07	1,05	ТЭЦ-2
ООО "Смоленская Строительная Компания, ул. Тенишевой	1,35	0,08	1,43	ТЭЦ-2
ОГКУ Управление капитального строительства Смоленской области, Краснинское шоссе	0,87	0,02	0,89	ТЭЦ-2
Войсковая часть 7459, ул. Николаева	0,59	0,28	0,87	ТЭЦ-2
ООО "Домостроительная компания", ул. Кашена, № 11	1,10	0,46	1,56	котельный цех*
МКУ "Строитель", пр. Строителей	1,81		1,81	ТЭЦ-2
ЧУУ ТКК "Славянский", ул. 2-ая Садовая, № 25А	1,65	0,02	1,67	котельный цех*
ООО Торговый Дом "Гражданстрой", пр. Строителей	1,59	0,33	1,92	ТЭЦ-2
ОГКУ Управление капитального строительства Смоленской области, пр. Строителей - ул. Рыленкова	1,40	0,17	1,57	ТЭЦ-2
ООО "Домостроительная компания", Краснинское шоссе	2,40	0,46	2,86	ТЭЦ-2
МКУ "Строитель", ул. Нижне-Профинтерновская	0,20	0,13	0,33	котельный цех
ЗАО "Уютный город", пл. Победы	5,98		5,98	ТЭЦ-2
ИП Лужецкий Д. В., ул. Н. Неман	0,56	0,02	0,58	ТЭЦ-2

Наименование и адрес потребителя	Тепловая нагрузка, Гкал/ч			Источник теплоснабжения
	отопление и вентиляция	ГВС	всего	
ООО "Стройинвест", мкр "Семичевка"	0,35	0,14	0,49	ТЭЦ-2
Итого	45,14	7,82	52,97	
в том числе паровая нагрузка	2,75	0,48	3,23	
Примечание - * паровая нагрузка				

При реализации проекта «Перевод потребителей от паропровода № 7 инв. № 2062 на сетевую воду по ул. Кашена - Ново-московская в городе Смоленске» прирост тепловых нагрузок в сетевой воде в зоне теплоснабжения Смоленской ТЭЦ-2 составит 2,4 Гкал/ч.

Часть потребителей, получающих в настоящее время тепло по паропроводу №7, переключаются на новые отопительные котельные, прирост тепловых нагрузок которых в сетевой воде составит 0,85 Гкал/ч.

Подробный перечень и характеристика абонентов, которые предполагается перевести на сетевую воду, представлен в приложении Ж.2.

Прогнозы приростов объемов потребления тепловой энергии в сетевой воде с разделением по видам теплопотребления в зонах действия существующих и предлагаемых к строительству теплоисточников с нарастающим итогом представлены в таблице 2.8.

Таблица 2.8 - Прогнозы приростов объемов потребления тепловой энергии в сетевой воде с разделением по видам теплотребления в зонах действия существующих и предлагаемых к строительству теплоисточников с нарастающим итогом с учетом сносов

Наименование теплоисточников, планировочных районов и жилых зон	2013 г.			2014 г.			2015 г.			2016 г.			2017 г.			2018 г.			2019 г.			2024 г.			2029 г.		
	отопл.+вентил.	гвс	всего	отопл.+вентил.	гвс	всего	отопл.+вентил.	гвс	всего	отопл.+вентил.	гвс	всего	отопл.+вентил.	гвс	всего	отопл.+вентил.	гвс	всего	отопл.+вентил.	гвс	всего	отопл.+вентил.	гвс	всего	отопл.+вентил.	гвс	всего
Смоленская ТЭЦ-2, всего, в т.ч.	4,69	1,25	5,93	11,05	2,94	13,99	20,82	4,64	25,46	48,38	11,52	59,9	60,43	13,53	73,96	75,57	15,37	90,94	80,94	16,66	97,60	102,36	20,43	122,80	130,33	24,72	155,05
Ленинский район, всего, в т.ч.	-	-	-	6,07	1,57	7,64	11,82	3,01	14,83	16,42	4,30	20,72	21,28	5,57	26,85	26,23	6,79	33,01	31,67	8,01	39,68	50,58	11,34	61,92	49,42	10,03	59,45
Район Одинцово	-	-	-	6,07	1,57	7,64	12,13	3,04	15,17	7,62	4,42	22,0	23,11	5,75	28,86	28,60	7,02	35,62	34,08	8,25	42,33	51,34	11,13	62,47	51,34	10,00	61,34
Реконструкция района ул. 2-я Киевская	-	-	-	-	-	-	-	-	-	-	-	-	-	-	-	-	-	-	-	-	-	0,71	0,16	0,86	0,71	0,14	0,85
Реконструкция района Солдатская слобода	-	-	-	-	-	-	-	-	-	-	-	-	-	-	-	-	-	-	-	-	-	1,62	0,36	1,97	1,62	0,32	1,94
Промышленный район, всего, в т.ч.	4,69	1,25	5,93	4,99	1,37	6,35	5,36	1,47	6,83	5,36	1,44	6,80	5,36	1,41	6,77	5,22	1,37	6,58	4,80	1,29	6,10	7,31	1,74	9,04	36,45	7,33	43,77
Район Тихвинка	-	-	-	-	-	-	-	-	-	-	-	-	-	-	-	-	-	-	-	-	-	-	-	-	2,84	0,56	3,40
Район Киселевка за границей горчерты	-	-	-	-	-	-	-	-	-	-	-	-	-	-	-	-	-	-	-	-	-	2,94	0,65	3,59	29,37	5,82	35,19
Реконструкция района Офицерская слобода	-	-	-	0,77	0,20	0,96	1,54	0,39	1,92	1,54	0,38	1,92	1,54	0,37	1,91	1,54	0,36	1,90	1,54	0,36	1,89	1,54	0,32	1,85	1,54	0,28	1,82
Район Поповка	4,69	1,25	5,93	4,69	1,21	5,90	4,69	1,17	5,86	4,69	1,15	5,84	4,69	1,13	5,81	4,69	1,10	5,79	4,69	1,08	5,77	4,69	0,96	5,65	4,69	0,86	5,55
Прирост по выданным ТУ	-	-	-	-	-	-	3,64	0,16	3,80	24,32	5,63	29,94	31,51	6,41	37,92	41,84	7,06	48,91	42,19	7,21	49,40	42,19	7,21	49,40	42,19	7,21	49,40
Прирост при переключении абонентов паропровода № 7 на сетевую воду	-	-	-	-	-	-	-	-	-	2,28	0,15	22,43	2,28	0,15	2,43	2,28	0,15	2,43	2,28	0,15	2,43	2,28	0,15	2,43	2,28	0,15	2,43
Котельный цех ТЭЦ-2, всего,	- 0,74	-0,06	-0,80	-1,11	-0,09	-1,19	- 1,11	-0,09	-1,19	-1,11	-0,09	-1,19	- 1,1	-0,09	-1,19	-0,91	0,04	-0,86	-0,91	0,04	-0,86	-2,69	-0,10	- 2,79	-2,81	-0,11	-2,92
в т. ч. прирост по выданным ТУ	-	-	-	-	-	-	-	-	-	-	-	-	-	-	-	0,20	0,13	0,33	0,20	0,13	0,33	0,20	0,13	0,33	0,20	0,13	0,33
Новая Западная ТЭЦ	-	-	-	8,00	2,07	10,07	19,12	4,79	23,91	25,32	6,32	31,64	30,82	7,62	38,44	36,53	8,91	45,44	42,22	10,15	52,37	78,29	15,71	94,00	108,78	21,28	130,06
Ленинский район, всего, в т.ч.	-	-	-	8,00	2,07	10,07	19,12	4,79	23,91	25,32	6,32	31,64	30,82	7,62	38,44	36,53	8,91	45,44	42,22	10,15	52,37	78,29	15,71	94,00	108,78	21,28	130,06
Рябиновая поляна в пределах горчерты	-	-	-	-	-	-	-	-	-	-	-	-	-	-	-	0,90	0,23	1,13	1,78	0,44	2,23	15,15	3,14	18,29	15,15	3,00	18,15
Чернушки-Ясенное в пределах горчерты	-	-	-	4,67	1,21	5,87	12,45	3,12	15,56	14,50	3,59	18,09	15,54	3,79	19,33	15,54	3,71	19,26	15,54	3,64	19,19	15,54	3,24	18,78	15,54	2,91	18,45
Чернушки-Ясенное за границей горчерты	-	-	-	-	-	-	-	-	-	-	-	-	-	-	-	-	-	-	-	-	-	10,41	2,29	12,70	10,41	2,06	12,47
Реконструкция района Кловка	-	-	-	-	-	-	-	-	-	0,91	0,24	1,15	2,12	0,55	2,67	3,34	0,85	4,18	5,07	1,26	6,33	11,66	2,30	13,97	11,66	2,31	13,97
Район Вишенки-Алексино	-	-	-	-	-	-	-	-	-	-	-	-	-	-	-	-	-	-	-	-	-	-	-	-	7,60	1,51	9,11
Район Миловидово-Загорье в пределах горчерты	-	-	-	3,34	0,86	4,20	6,67	1,67	8,34	9,91	2,49	12,41	13,16	3,28	16,43	16,75	4,12	20,87	19,82	4,80	24,63	25,53	4,73	30,26	36,30	7,10	43,39
Район Миловидово-Загорье за границей горчерты	-	-	-	-	-	-	-	-	-	-	-	-	-	-	-	-	-	-	-	-	-	-	-	-	12,11	2,40	14,51
Котельная № 21 по ул. Городнянского, 1	11,80	3,14	14,93	11,80	3,05	14,85	11,80	2,96	14,75	11,80	2,89	14,69	11,80	2,83	14,63	11,80	2,78	14,57	11,80	2,72	14,52	11,80	2,42	14,21	11,80	2,17	13,97
Заднепровский район, всего, в т.ч.	11,80	3,14	14,93	11,80	3,05	14,85	11,80	2,96	14,75	11,80	2,89	14,69	11,80	2,83	14,63	11,80	2,78	14,57	11,80	2,72	14,52	11,80	2,42	14,21	11,80	2,17	13,97
Район Серебрянка	11,80	3,14	14,93	11,80	3,05	14,85	11,80	2,96	14,75	11,80	2,89	14,69	11,80	2,83	14,63	11,80	2,78	14,57	11,80	2,72	14,52	11,80	2,42	14,21	11,80	2,17	13,97
Новые отопительные котельные	-	-	-	-	-	-	-	-	-	0,75	0,10	0,85	1,32	0,25	1,57	1,32	0,25	1,57	1,32	0,25	1,57	14,67	3,17	17,84	29,57	5,81	35,38

Окончание таблицы 2.8

Наименование теплоисточников, планировочных районов и жилых зон	2013 г.			2014 г.			2015 г.			2016 г.			2017 г.			2018 г.			2019 г.			2024 г.			2029 г.		
	отопл.+вентил.	гвс	всего	отопл.+вентил.	гвс	всего	отопл.+вентил.	гвс	всего	отопл.+вентил.	гвс	всего	отопл.+вентил.	гвс	всего	отопл.+вентил.	гвс	всего	отопл.+вентил.	гвс	всего	отопл.+вентил.	гвс	всего	отопл.+вентил.	гвс	всего
Ленинский район, всего, в т.ч.	-	-	-	-	-	-	-	-	-	-	-	-	-	-	-	-	-	-	-	-	-	13,35	2,94	16,29	28,25	5,59	33,84
Район Пруды	-	-	-	-	-	-	-	-	-	-	-	-	-	-	-	-	-	-	-	-	-	-	-	-	2,61	0,52	3,13
Рябиновая поляна за границей горчерты	-	-	-	-	-	-	-	-	-	-	-	-	-	-	-	-	-	-	-	-	-	4,32	0,95	5,27	8,34	1,65	9,99
Рябиновая поляна-2 в пределах горчерты	-	-	-	-	-	-	-	-	-	-	-	-	-	-	-	-	-	-	-	-	-	9,03	1,99	11,02	9,03	1,79	10,82
Рябиновая поляна-2 за границей горчерты	-	-	-	-	-	-	-	-	-	-	-	-	-	-	-	-	-	-	-	-	-	-	-	-	8,26	1,64	9,90
Промышленный район	-	-	-	-	-	-	-	-	-	0,75	0,10	0,85	0,75	0,10	0,85	0,75	0,10	0,85	0,75	0,10	0,85	0,75	0,10	0,85	0,75	0,10	0,85
Заднепровский район, всего в т.ч.	-	-	-	-	-	-	-	-	-	-	-	-	0,57	0,15	0,72	0,57	0,15	0,72	0,57	0,14	0,71	0,57	0,13	0,70	0,57	0,11	0,69
Район Анастасино	-	-	-	-	-	-	-	-	-	-	-	-	0,57	0,15	0,72	0,57	0,15	0,72	0,57	0,15	0,72	0,57	0,13	0,70	0,57	0,11	0,69
ИТГ, всего, в т.ч.	-	-	-	0,45	0,09	0,54	1,58	0,30	1,88	2,92	0,61	3,53	4,41	0,85	5,26	6,39	1,22	7,61	8,40	1,57	9,98	18,97	3,19	22,15	31,36	4,75	36,11
Ленинский район	-	-	-	0,05	0,01	0,06	0,05	0,01	0,06	0,05	0,01	0,06	0,05	0,01	0,06	1,05	0,20	1,26	2,06	0,39	2,45	10,93	1,85	12,77	18,41	2,80	21,20
Промышленный район	-	-	-	-	-	-	-	-	-	-	-	-	-	-	-	-	-	-	-	-	-	0,36	0,06	0,42	5,28	0,80	6,08
Заднепровский район	-	-	-	0,40	0,08	0,48	1,53	0,29	1,82	2,87	0,60	3,47	4,36	0,84	5,20	5,34	1,01	6,35	6,34	1,18	7,53	7,68	1,28	8,96	7,68	1,15	8,83
Всего по г. Смоленску, в т.ч.	15,74	4,32	20,07	29,95	8,06	38,01	51,79	12,60	64,39	87,17	21,36	108,53	106,80	24,99	131,79	129,54	28,56	158,10	141,85	31,40	173,25	219,39	44,82	264,21	301,30	58,62	359,92
- централизованные источники	15,74	4,32	20,07	29,74	7,97	37,72	50,63	12,30	62,93	85,14	20,75	105,88	103,26	24,14	127,41	124,31	27,35	151,66	135,37	29,82	165,20	204,43	41,63	246,07	277,67	53,87	331,54
- ИТГ	-	-	-	0,20	0,09	0,29	1,16	0,30	1,46	2,04	0,61	2,65	3,53	0,85	4,38	5,23	1,22	6,44	6,48	1,57	8,05	14,95	3,19	18,14	23,64	4,75	28,38

Снижение тепловой нагрузки жилищно-коммунального сектора за счет сноса ветхого и аварийного жилья

В таблице 2.8 кроме планируемого нового строительства учтен снос ветхого и аварийного жилого фонда во всех районах в объеме 170,0 тыс. м² общей площади, из них в период 2013-2019 гг. – 70,0 тыс. м², в период 2020-2024 гг. – 50,0 тыс. м², в период 2025-2029 гг. – 50,0 тыс. м².

Снижение тепловой нагрузки в сетевой воде жилищно-коммунального сектора города за счет сноса ветхого и аварийного жилья с разделением по планировочным районам по этапам расчетного периода представлено в таблице 2.9.

Таблица 2.9 – Снижение тепловой нагрузки в сетевой воде жилищно-коммунального сектора города за счет сноса на конец расчетного этапа

Наименование планировочных районов	Снижение тепловой нагрузки на конец расчетного этапа, Гкал/ч								
	2013 г.	2014 г.	2015 г.	2016 г.	2017 г.	2018 г.	2019 г.	2024 г.	2029 г.
Ленинский район, всего	0,25	0,25	0,76	1,87	2,56	3,29	3,46	5,64	6,93
в том числе:									
- в зоне централизованного теплоснабжения (Смоленская ТЭЦ-2)	-	-	0,34	1,32	2,01	2,61	2,66	3,39	4,68
- ИТГ	0,25	0,25	0,42	0,55	0,55	0,68	0,80	2,26	2,26
Промышленный район, всего	-	0,51	0,95	1,25	1,25	1,40	2,49	2,97	3,42
в том числе:									
- в зоне централизованного теплоснабжения (Смоленская ТЭЦ-2)	-	0,51	0,95	0,95	0,95	1,11	1,57	2,05	2,19
- ИТГ	-	-	-	0,29	0,29	0,29	0,92	0,92	1,23
Заднепровский район, всего	0,80	1,19	1,19	1,23	1,23	1,39	1,39	3,95	7,49
в том числе:									
- в зоне централизованного теплоснабжения (котельный цех ТЭЦ-2)	0,80	1,19	1,19	1,19	1,19	1,19	1,19	3,12	3,25
- ИТГ	-	-	-	0,03	0,03	0,20	0,20	0,83	4,24
Всего по городу, в т.ч.	1,04	1,95	2,91	4,35	5,04	6,07	7,34	12,57	17,84
- в зоне централизованного теплоснабжения, из них	0,80	1,71	2,49	3,47	4,16	4,91	5,42	8,56	10,11
<i>Смоленская ТЭЦ-2</i>	-	0,51	1,30	2,27	2,96	3,71	4,22	5,44	6,86
<i>Котельный цех ТЭЦ-2</i>	0,80	1,19	1,19	1,19	1,19	1,19	1,19	3,12	3,25
- ИТГ	0,25	0,25	0,42	0,88	0,88	1,17	1,92	4,01	7,73

е) Прогнозы приростов объемов потребления тепловой энергии (мощности) и теплоносителя с разделением по видам теплоснабжения в расчетных элементах территориального деления и в зонах действия индивидуального теплоснабжения на каждом этапе

Индивидуальные жилые дома намечаются к строительству в Ленинском районе (жилые районы Пруды, Рябиновая поляна, Рябиновоая поляна-2, Чернушки-Ясенное, Вишенки-Алексино и Миловидово-Загорье), Промышленном районе (жилые районы Тихвинка и Киселевка) и Заднепровском районе (жилые районы Анастасино, Подснежники и Пасово). Подробно размещение новых жилых домов представлено в таблице 2.3.

Новые индивидуальные жилые дома планируется обеспечивать теплом от ИТГ (газовые котлы, печи).

Распределение приростов тепловых нагрузок в сетевой воде, обеспечиваемых в перспективе от ИТГ, по планировочным и жилым районам города и этапам расчетного периода представлено в таблице 2.10.

Таблица 2.10 – Приросты тепловых нагрузок в сетевой воде новых жилых домов, обеспечиваемых от ИТГ

Наименование планировочных районов и жилых зон	Тепловая нагрузка на конец года новых жилых домов, обеспечиваемая от ИТГ, Гкал/ч														
	2013 г.			2014 г.			2015 г.			2016 г.			2017 г.		
	отопл. +вент ил.	гвс	все-го	отопл. +вент ил.	гвс	всего	отопл. +вент ил.	гвс	всего	отопл. +вент ил.	гвс	всего	отопл. +вент ил.	гвс	всего
Ленинский район, всего, в т.ч.	-	-	-	0,05	0,01	0,06	0,05	0,01	0,06	0,05	0,01	0,06	0,05	0,01	0,06
Район Пруды	-	-	-	-	-	-	-	-	-	-	-	-	-	-	-
Рябиновая поляна в пределах горчерты	-	-	-	-	-	-	-	-	-	-	-	-	-	-	-
Рябиновая поляна-2 в пределах горчерты	-	-	-	-	-	-	-	-	-	-	-	-	-	-	-
Рябиновая поляна-2 за границей горчерты	-	-	-	-	-	-	-	-	-	-	-	-	-	-	-
Чернушки-Ясенное в пределах горчерты	-	-	-	0,05	0,01	0,06	0,05	0,01	0,06	0,05	0,01	0,06	0,05	0,01	0,06
Чернушки-Ясенное за границей горчерты	-	-	-	-	-	-	-	-	-	-	-	-	-	-	-
Район Вишенки-Алексино	-	-	-	-	-	-	-	-	-	-	-	-	-	-	-
Район Миловидово-Загорье в пределах горчерты	-	-	-	-	-	-	-	-	-	-	-	-	-	-	-
Район Миловидово-Загорье за границей горчерты	-	-	-	-	-	-	-	-	-	-	-	-	-	-	-
Промышленный район, всего, в т.ч.	-	-	-	-	-	-	-	-	-	-	-	-	-	-	-
Район Тихвинка	-	-	-	-	-	-	-	-	-	-	-	-	-	-	-
Реконструкция района Офицерская слобода	-	-	-	-	-	-	-	-	-	-	-	-	-	-	-
Заднепровский район, всего, в т.ч.	-	-	-	0,40	0,08	0,48	1,53	0,29	1,82	2,87	0,60	3,47	4,36	0,84	5,20
Район Анастасино	-	-	-	-	-	-	-	-	-	0,27	0,06	0,33	0,27	0,05	0,32
Район Подснежники	-	-	-	-	-	-	0,73	0,14	0,87	1,40	0,29	1,69	2,89	0,56	3,45
Район Пасово	-	-	-	0,40	0,08	0,48	0,80	0,15	0,95	1,20	0,25	1,45	1,20	0,23	1,43
Всего по г. Смоленску	-	-	-	0,45	0,09	0,54	1,58	0,30	1,88	2,92	0,61	3,53	4,41	0,85	5,26

Окончание таблицы 2.10

Наименование планировочных районов и жилых зон	Тепловая нагрузка на конец года новых жилых домов, обеспечиваемая от ИТГ, Гкал/ч											
	2018 г.			2019 г.			2024 г.			2029 г.		
	Отопл.+вентил.	ГВС	всего	Отопл.+вентил.	ГВС	всего	Отопл.+вентил.	ГВС	всего	Отопл.+вентил.	ГВС	всего
Ленинский район, всего, в т.ч.	1,05	0,20	1,26	2,06	0,39	2,45	10,93	1,85	12,77	18,41	2,80	21,20
Район Пруды	-	-	-	-	-	-	-	-	-	4,14	0,63	4,77
Рябиновая поляна в пределах горчерты	-	-	-	-	-	-	2,43	0,41	2,84	2,43	0,37	2,80
Рябиновая поляна-2 в пределах горчерты	-	-	-	-	-	-	1,27	0,21	1,48	1,27	0,19	1,46
Рябиновая поляна-2 за границей горчерты	-	-	-	-	-	-	1,34	0,23	1,56	2,72	0,41	3,13
Чернушки-Ясенное в пределах горчерты	0,05	0,01	0,06	0,05	0,01	0,06	0,05	0,01	0,06	0,05	0,01	0,06
Чернушки-Ясенное за границей горчерты	-	-	-	-	-	-	0,67	0,11	0,78	0,67	0,10	0,77
Район Вишенки-Алексино	-	-	-	-	-	-	-	-	-	1,55	0,24	1,79
Район Миловидово-Загорье в пределах горчерты	1,00	0,19	1,20	2,01	0,38	2,39	5,17	0,87	6,04	5,17	0,79	5,95
Район Миловидово-Загорье за границей горчерты	-	-	-	-	-	-	-	-	-	0,41	0,06	0,47
Промышленный район, всего, в т.ч.	-	-	-	-	-	-	0,36	0,06	0,42	5,28	0,80	6,08
Район Тихвинка	-	-	-	-	-	-	-	-	-	4,56	0,69	5,25
Реконструкция района Офицерская слобода	-	-	-	-	-	-	0,36	0,06	0,42	0,72	0,11	0,83
Заднепровский район, всего, в т.ч.	5,34	1,01	6,35	6,34	1,18	7,53	7,68	1,28	8,96	7,68	1,15	8,83
Район Анастасино	0,27	0,05	0,32	0,27	0,05	0,32	0,27	0,05	0,31	0,27	0,04	0,31
Район Подснежники	3,87	0,74	4,61	4,87	0,92	5,79	6,21	1,04	7,25	6,21	0,93	7,14
Район Пасово	1,20	0,22	1,42	1,20	0,22	1,42	1,20	0,19	1,39	1,20	0,17	1,37
Всего по г. Смоленску	6,39	1,22	7,61	8,40	1,57	9,98	18,97	3,19	22,15	31,36	4,75	36,11

ж) Прогнозы приростов объемов потребления тепловой энергии (мощности) и теплоносителя объектами, расположенными в производственных зонах, с учетом возможных изменений производственных зон и их перепрофилирования и приростов объемов потребления тепловой энергии (мощности) производственными объектами с разделением по видам теплопотребления и по видам теплоносителя (горячая вода и пар) в зоне действия каждого из существующих или предлагаемых для строительства источников тепловой энергии на каждом этапе

Промышленные объекты расположены во всех районах г. Смоленска. Потребление ими тепловой энергии сохраняется на существующем уровне в течение всего рассматриваемого периода.

По предоставленным исходным данным в рассматриваемой перспективе планируется строительство двух новых промышленных производств: (ООО «Домостроительная компания» и ЧУУ ТКК «Славянский»). Прирост потребления тепловой энергии в паре (без учета тепловых потерь) в зоне действия котельного цеха ТЭЦ-2 представлен в таблице 2.11.

В этой же таблице представлена величина снижения потребления пара и прироста потребления тепловой энергии в сетевой воде промышленными объектами в зоне действия ТЭЦ-2, обусловленные переводом потребителей от паропровода № 7 на сетевую воду (по выполненному проекту).

Таблица 2.11– Изменение потребления тепловой энергии в паре и сетевой воде производственными объектами

Источник тепловой энергии	Максимально-часовые тепловые нагрузки в период 2016-2029 гг.		
	отопление и вентиляция	технология и ГВС	всего
<i>Пар, Гкал/ч</i>			
ТЭЦ-2	- 2,3	- 0,1	- 2,4
Котельный цех ТЭЦ-2	2,7	0,5	3,2
Всего по городу	0,4	0,4	0,8
<i>Сетевая вода, Гкал/ч</i>			
ТЭЦ-2	2,3	0,1	2,4

з) Прогноз перспективного потребления тепловой энергии отдельными категориями потребителей, в том числе социально значимых, для которых устанавливаются льготные тарифы на тепловую энергию (мощность), теплоноситель

На момент разработки Схемы в г. Смоленске льготные тарифы на тепловую энергию не устанавливались.

и) Прогноз перспективного потребления тепловой энергии потребителями, с которыми заключены или могут быть заключены в перспективе свободные долгосрочные договоры теплоснабжения

На момент разработки Схемы в г. Смоленске свободные долгосрочные договоры теплоснабжения не заключены и к заключению не планируются.

к) Прогноз перспективного потребления тепловой энергии потребителями, с которыми заключены или могут быть заключены долгосрочные договоры теплоснабжения по регулируемой цене

На момент разработки Схемы свободные долгосрочные договоры теплоснабжения по регулируемой цене не заключены и к заключению не планируются.

Приложение А (на листах 184-186)

Информация о котельных г. Смоленска

Перечень и адреса размещения котельных МУП «Смоленсктеплосеть»

№ котельной	Наименование	Адрес
<i>Заднепровский район</i>		
14	Гедеоновка	пос. Гедеоновка
19	Ситники 1	Еременко, 22
20	Ситники 2	Еременко, 44
21	Ситники 3М	Городнянского, 1
23	Средняя школа № 19	Лукина, 19
24	Средняя школа № 10	Гастелло, 10
25	Баня № 5	3-я Северная
27	Санаторно-лесная школа	Красный бор
28	Школа-интернат	Нижняя Дубровенка, 4
29	Школа эстетического воспитания	Красный бор
30	Детский сад № 6	Красный бор
31	Дом ребенка	Красный бор
33	Средняя школа № 18	Рабочая, 4
35	Лавочкина 39	Лавочкина, 39
36	Ситники 4	Лавочкина, 54Б
37	Торфопредприятие	Торфопредприятие, 44, Красный Бор
39	Стrogань	Стrogань, 7
42	Лавочкина 47/1	Лавочкина, 47/1
43	Ракитная	Энергетиков, 1А
46	АО Гнездово	пос. Гнездово
51	Автобаза № 5	Лавочкина, 55
52	Средняя школа № 13	Революционная, 8
69	Московский Большак	Московский Большак, 12
	Хладосервис	Октября, 12
	БМК	Станционная, 1
	БМК	Сортировка
	«ОАО ЦИБ 79»	Карбышева
<i>Ленинский район</i>		
1	Н. Неман	Н. Неман, 6
2	Дорогобужская	А. Петрова, 9
4	А. Петрова	А. Петрова, 2
5	Нахимова 5	Нахимова, 5
6	Краснофлотская	2-ой Краснофлотский пер. 38
7	Вяземская	2-ая Вяземская, 5
8	Парковая	Парковая, 20

№ котельной	Наименование	Адрес
12	Вишенки	пос. Вишенки
15	Кловка 1	Кловская, 46
16	Кловка 2	Кловская, 19
18	Гарабурды	Гарабурды, 13
34	Краснофлотская 2	2-ой Краснофлотский пер., 40А
38	Краснофлотская 3	Мало-Краснофлотская, 31А
40	Миловидово	пос. Миловидово, 24/2
41	Краснофлотская 4	4-ый Краснофлотский пер., 4а
45	крышная	Николаева, 21Б
47	крышная	Николаева, 27а
53	Н. Неман-2	Н. Неман, 1
54	З. Космодемьянской	З. Космодемьянской, 3
55	Краснинское шоссе	Краснинское шоссе, 3Б
56	Коминтерна	г. Коминтерна
57	Крышная	Пер. Юннатов, 5
59	Крышная 1, 2 подъезд	Гагарина, 26
60	Крышная 3, 4, 5 подъезд	Гагарина, 26
61	Крышная 6, 7 подъезд	Гагарина, 26
63	Крышная	Гагарина, 76
64	Пристроенная	Дохтурова, 29
65	Крышная	Николаева, 27А
66	ОАО «Стекло»	Колхозный пер., 48
67	Нахимова, 18	Нахимова, 18
68	Кловская, 27	Кловская, 27
Промышленный район		
13	Областная больница	пр. Гагарина, 27
26	1-я горбольница Фрунзе	Фрунзе, 40
32	ЖБИ	Соболева, 116
44	Радищева	Радищева, 14а
50	Смолмебель	Соболева, 113

Перечень и адреса размещения ведомственных котельных

Наименование, принадлежность	Адрес
Заднепровский район	
ФГКУ к-т "ПАТРИОТ"	поселок 430 км
ОАО "Смоленский ДОК"	Пронино
ООО "ДЕВА"	ул. Заводская, 2
В/часть №7459	Верхне-Ясенный водозабор, 2
Спиртзавод "Пискарихинский"	Пискариха
ОАО "Смоленское АТП "	ул. Лавочкина
"Теллура"	ул. Лавочкина
АО "Гнездово"	Гнездово

Наименование, принадлежность	Адрес
РЭО ГАИ	ул. Лавочкина, 106
Питомник	Таборная, 9
ОГБУЗ СПКД оперативное управление	Московское шоссе
НГЧ-19	Н. Лермонтовская, 19
Станция юных туристов	Н. Дубровенка, 16
Смоленская областная организация проф- союзов ФНПР	Красный Бор
НГЧ-19	Московское шоссе
ХРУ РЭУ "Западный" МО	Котовского, 2
ХРУ РЭУ "Западный" МО, вещевой склад	Красный Бор
ХРУ РЭУ "Западный" МО	Красный Бор
<i>Ленинский район</i>	
ООО "ШАРМ"	Чуриловский тупик, 6/2
ОАО "РЖД"	1-ый Краснофлотский пер., 15
ОАО "Айсберг",	ул. Нарвская, 4
Филиал "Молочный комбинат Смоленский"	Краснинское шоссе, 21
ОАО "Компания "Юнимилк"	
ОАО "САОМИ"	Краснинское шоссе, 19
<i>Промышленный район</i>	
ООО "Алмет-групп"	ул. Соболева, 102
ОАО "Пирамида"	ул. Шевченко, 75
ЗАО "Смоленская чулочная фабрика"	ул. Соболева, 26

Приложение Б

Схема тепловых сетей Смоленской ТЭЦ-2 и ее котельного цеха

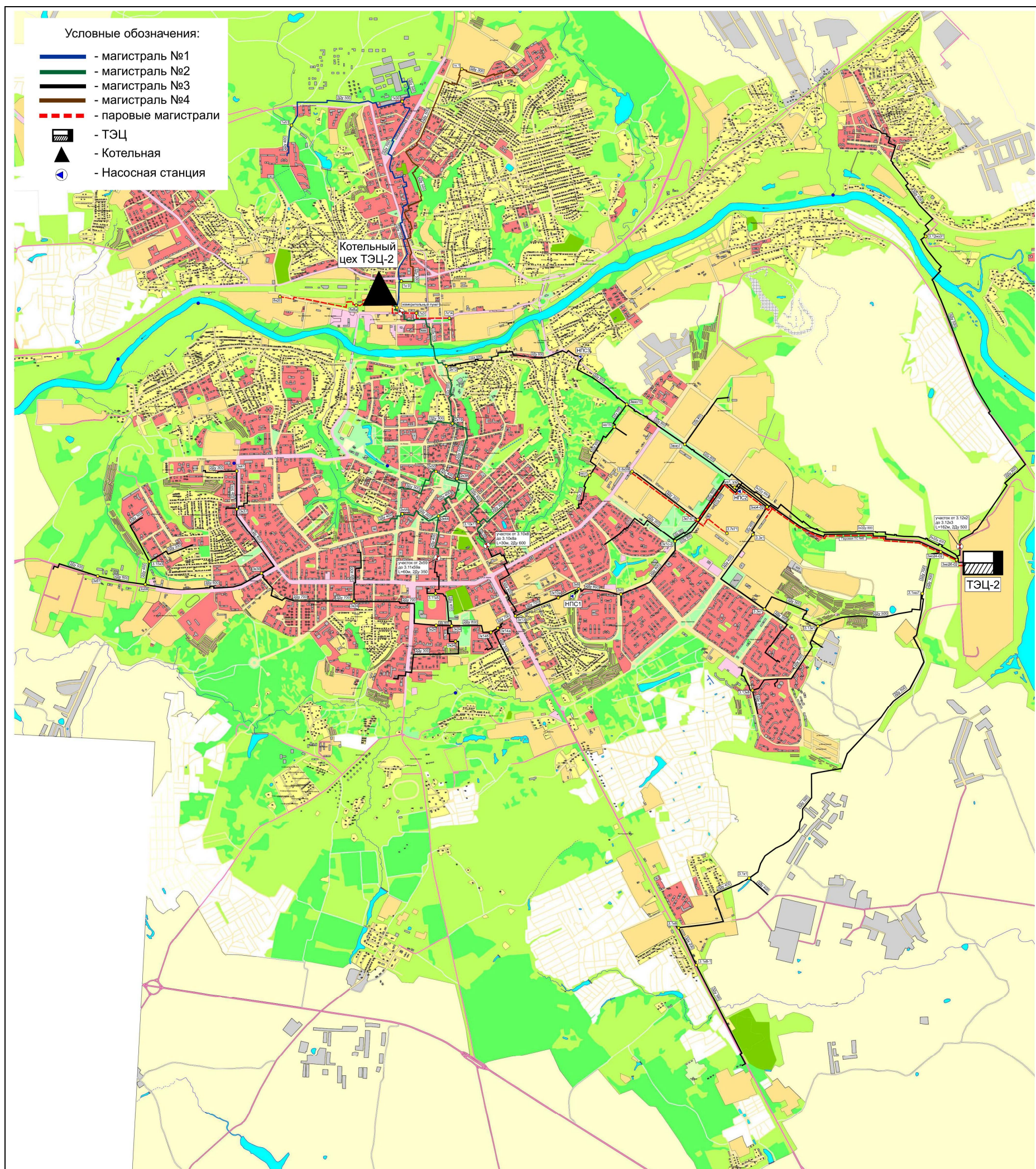

Приложение В (на листах 188 – 202)

Гидравлические расчеты и пьезометрические графики тепловых сетей теплоисточников

Таблица В.1 – Результаты расчета пути ТЭЦ-2 – ЦТП45

Наименование узла	Геодезическая высота, м	Полный напор в обратном трубопроводе, м	Располагаемый напор, м	Длина участка, м	Диаметр участка, м	Потери напора в подающем трубопроводе, м	Потери напора в обратном трубопроводе, м	Скорость движения воды в под.тр-де, м/с	Скорость движения воды в обр.тр-де, м/с	Удельные линейные потери в ПС, мм/м	Удельные линейные потери в ОС, мм/м	Расход в подающем трубопроводе, т/ч	Расход в обратном трубопроводе, т/ч
тэц2	197	247	94,999	25	0,8	0,072	0,074	1,486	-1,511	2,86	2,957	2609,4587	-2653,223
3.но26-01	188,4	247,074	94,853	5	0,8	0,014	0,015	1,486	-1,511	2,858	2,955	2608,5593	-2652,326
3.но26-01	188,4	247,089	94,824	131	0,8	0,45	0,39	1,629	-1,517	3,436	2,98	2860,5848	-2663,663
3.но25-01	188,6	247,479	93,984	75	0,8	0,258	0,224	1,629	-1,517	3,436	2,98	2860,5848	-2663,663
3.но24-01	184	247,703	93,503	93	0,08	0,924	0	0,646	0	9,94	0	10,8338	0
3.1но24	184,2	247,703	92,578	56	0,7	0,053	-	0,786	-	0,948	0	1055,2861	-
3.1но24а	184,95	-	0	240,5	0,7	0,228	-	0,786	-	0,948	0	1055,2861	-
3.1но6	186,9	259,15	80,85	476	0,5	2,646	4,872	1,544	-2,095	5,56	10,235	1055,2861	-1432,648
3.13но11	199,25	264,022	73,331	100	0,5	0,556	1,024	1,544	-2,095	5,56	10,235	1055,2861	-1432,648
3.13но12	206,25	265,045	71,752	124,1	0,5	0,69	1,27	1,544	-2,095	5,56	10,235	1055,2861	-1432,648
3.13но13	208,58	266,316	69,792	67,4	0,5	0,375	0,69	1,544	-2,095	5,56	10,235	1055,2861	-1432,648
3.13но14	205,25	267,006	68,727	54	0,5	0,3	0,553	1,544	-2,095	5,56	10,235	1055,2861	-1432,648
3.13но15	213,5	267,558	67,874	63	0,5	0,35	0,645	1,544	-2,095	5,56	10,235	1055,2861	-1432,648
3.13но16	221,25	268,203	66,879	52	0,5	0,289	0,532	1,544	-2,095	5,56	10,235	1055,2861	-1432,648
3.13но17	225	268,735	66,058	98	0,5	0,545	1,003	1,544	-2,095	5,56	10,235	1055,2861	-1432,648
3.13но18	229,5	269,738	64,51	65	0,5	0,361	0,665	1,544	-2,095	5,56	10,235	1055,2861	-1432,648
3.13но19	231,15	270,404	63,483	59	0,5	0,328	0,604	1,544	-2,095	5,56	10,235	1055,2861	-1432,648
3.13но20	228	271,008	62,551	120	0,5	0,667	1,228	1,543	-2,095	5,558	10,233	1055,1136	-1432,476
3.13но21	237	272,235	60,656	124	0,5	0,689	1,269	1,543	-2,095	5,558	10,233	1055,1136	-1432,476
3.13к1	242,2	273,504	58,698	4,38	0,5	0,017	0,097	0,375	-0,882	0,332	1,819	256,1218	-602,6842
3.18к1	242,2	273,601	58,584	24,9	0,5	0,012	0,068	0,375	-0,882	0,332	1,819	256,1218	-602,6842
3.18к2	240,8	273,67	58,503	166,7	0,5	0,077	0,422	0,374	-0,881	0,331	1,816	255,6355	-602,1979
3.18но3	243,5	274,092	58,004	73,5	0,5	0,03	0,164	0,374	-0,881	0,331	1,816	255,6355	-602,1979
3.18к3	246,3	274,256	57,81	130	0,5	0,062	0,343	0,372	-0,879	0,328	1,81	254,598	-601,1604
3.18но6	248,9	274,599	57,405	130	0,5	0,062	0,343	0,372	-0,879	0,328	1,81	254,598	-601,1604
3.18к4	248,8	274,942	57	128	0,5	0,061	0,339	0,372	-0,879	0,328	1,81	254,598	-601,1604
3.18к5	248,76	275,281	56,6	217,5	0,5	0,095	0,53	0,371	-0,877	0,325	1,803	253,348	-599,9104
3.3к7	248,256	275,811	55,975	2	0,4	0,001	0,001	0,428	0,437	0,571	0,595	186,7421	190,62
3.3к6а	248,256	275,812	55,975	238	0,4	0,152	0,159	0,428	0,437	0,571	0,595	186,7421	190,62
3.3к6	246,86	275,971	55,968	119	0,4	0,094	0,086	0,458	0,406	0,655	0,515	200,0595	177,3026
3.3к5	246,06	276,057	55,976	205	0,25	1,253	1,253	1,046	-1,046	6,112	6,112	177,3026	-177,3026
3.3к5тк1	246,2	277,31	53,47	427	0,2	1,401	1,401	0,664	-0,664	3,281	3,281	71,8112	-71,8112
цТП45	247,3	278,71	50,67										



Рисунок В.1 – Пьезометрический график пути ТЭЦ-2 – ЦТП45

Таблица В.2 – Результаты расчета пути ТЭЦ-2 – ЦТП75

Наименование узла	Геодезическая высота, м	Полный напор в обратном трубопроводе, м	Располагаемый напор, м	Длина участка, м	Диаметр участка, м	Потери напора в подающем трубопроводе, м	Потери напора в обратном трубопроводе, м	Скорость движения воды в под.тр-де, м/с	Скорость движения воды в обр.тр-де, м/с	Удельные линейные потери в ПС, мм/м	Удельные линейные потери в ОС, мм/м	Расход в подающем трубопроводе, т/ч	Расход в обратном трубопроводе, т/ч
тэц2	197	247	94,999	25	0,8	0,072	0,074	1,486	-1,511	2,86	2,957	2609,4587	-2653,223
3.но26-01	188,4	247,074	94,853	5	0,8	0,014	0,015	1,486	-1,511	2,858	2,955	2608,5593	-2652,326
3.но26-01	188,4	247,089	94,824	5	0,5	0,002	0	0,369	-0,017	0,321	0,001	252,0256	-11,3367
3.но26-02	188,4	247,089	94,826	131	0,8	0,982	1,156	2,409	-2,613	7,499	8,824	4228,5826	-4587,575
3.но25-02	188,6	248,245	92,688	75	0,8	0,562	0,662	2,409	-2,613	7,499	8,824	4228,5826	-4587,575
3.но24-02	184	248,906	91,464	1	0,8	0,005	0,009	1,972	-2,613	5,029	8,824	3461,8133	-4587,575
3.но24-02	184	248,915	91,45	87	0,8	0,214	0,209	1,377	-1,36	2,456	2,397	2417,361	-2388,157
3.но23-02	183,93	249,124	91,028	84,5	0,8	0,207	0,203	1,377	-1,36	2,456	2,397	2417,361	-2388,157
3.но22	185,3	249,326	90,617	89	0,8	0,219	0,213	1,377	-1,36	2,456	2,397	2417,361	-2388,157
3.но21-02	189,12	249,54	90,186	160	0,8	0,393	0,383	1,377	-1,36	2,456	2,397	2417,361	-2388,157
3.но20-02	194	249,923	89,409	160	0,8	0,393	0,383	1,377	-1,36	2,456	2,397	2417,361	-2388,157
3.но19-02	197,3	250,307	88,633	54	0,8	0,133	0,129	1,377	-1,36	2,456	2,397	2417,361	-2388,157
3.но19а-02	200	250,436	88,371	36	0,8	0,088	0,086	1,377	-1,36	2,456	2,397	2417,361	-2388,157
3.но19б-02	200	250,522	88,196	4	0,8	0,01	0,01	1,377	-1,36	2,456	2,397	2417,361	-2388,157
3.но18-02	200,8	250,532	88,177	130	0,8	0,319	0,312	1,377	-1,36	2,456	2,397	2417,361	-2388,157
3.но17-02	214,9	250,843	87,546	35	0,8	0,086	0,084	1,377	-1,36	2,456	2,397	2417,361	-2388,157
3.но17а-02	222	250,927	87,376	40	0,8	0,098	0,096	1,377	-1,36	2,456	2,397	2417,361	-2388,157
3.но16-02	226,6	251,023	87,182	140	0,8	0,344	0,336	1,377	-1,36	2,456	2,397	2417,361	-2388,157
3.но15-02	232,4	251,359	86,503	140	0,8	0,344	0,336	1,377	-1,36	2,456	2,397	2417,361	-2388,157
3.но14-02	233,85	251,694	85,823	102	0,8	0,25	0,244	1,377	-1,36	2,456	2,397	2417,361	-2388,157
3.но13-02	236,3	251,939	85,328	100	0,8	0,246	0,24	1,377	-1,36	2,456	2,397	2417,361	-2388,157
3.но12-02	239,6	252,178	84,843	46	0,8	0,113	0,11	1,377	-1,36	2,456	2,397	2417,361	-2388,157
3.но12а-02	238,5	252,289	84,62	30	0,8	0,074	0,072	1,377	-1,36	2,456	2,397	2417,361	-2388,157
3.но11-02	238,53	252,361	84,474	89	0,8	0,219	0,213	1,377	-1,36	2,456	2,397	2417,361	-2388,157
3.но10-02	240,97	252,574	84,043	100	0,8	0,246	0,24	1,377	-1,36	2,456	2,397	2417,361	-2388,157
3.но9-02	241,3	252,814	83,557	100	0,8	0,246	0,24	1,377	-1,36	2,456	2,397	2417,361	-2388,157
3.но8-02	239,18	253,053	83,072	83,5	0,8	0,203	0,198	1,371	-1,355	2,435	2,376	2407,111	-2377,907
3.но7-02	241,76	253,252	82,67	140	0,8	0,341	0,333	1,371	-1,355	2,435	2,376	2407,111	-2377,907
3.но6-02	247,38	253,584	81,997	90,5	0,8	0,22	0,215	1,371	-1,355	2,435	2,376	2407,111	-2377,907
3.но5-02	251,75	253,799	81,561	51,2	0,8	0,124	0,121	1,366	-1,349	2,417	2,358	2398,0127	-2368,809
3.но5а-02	251,5	253,92	81,317	63,5	0,8	0,153	0,15	1,366	-1,349	2,417	2,358	2398,0127	-2368,809
3.но4-02	251,11	254,07	81,014	130	0,8	0,152	0,222	0,948	-1,147	1,167	1,704	1664,6271	-2012,786
3.но3-02	250,7	254,291	80,64	123,5	0,8	0,142	0,208	0,942	-1,141	1,152	1,687	1654,2396	-2002,398
3.но2-02	248,65	254,5	80,29	126,5	0,8	0,146	0,213	0,942	-1,141	1,152	1,687	1654,2396	-2002,398
3.но1-02	247,58	254,713	79,931	1	0,8	0,001	0,002	0,942	-1,14	1,152	1,686	1653,7396	-2001,898

Наименование узла	Геодезическая высота, м	Полный напор в обратном трубопроводе, м	Располагаемый напор, м	Длина участка, м	Диаметр участка, м	Потери напора в подающем трубопроводе, м	Потери напора в обратном трубопроводе, м	Скорость движения воды в под.тр-де, м/с	Скорость движения воды в обр.тр-де, м/с	Удельные линейные потери в ПС, мм/м	Удельные линейные потери в ОС, мм/м	Расход в подающем трубопроводе, т/ч	Расход в обратном трубопроводе, т/ч
3.но1-02	247,58	254,715	79,928	150	0,6	0,494	1,521	1,001	-1,758	1,865	5,735	987,0069	-1733,08
3к1а-02	247,6	256,235	77,913	130	0,6	0,342	1,052	1,001	-1,758	1,864	5,732	986,6694	-1732,742
3к1-02	247,7	257,288	76,519	60	0,6	0,126	0,388	0,997	-1,754	1,851	5,709	983,1473	-1729,22
3к2-02	247,71	257,676	76,005	125	0,6	0,286	0,882	0,997	-1,754	1,851	5,709	983,1473	-1729,22
3к3-02	246,41	258,558	74,837	55	0,6	0,117	0,36	0,997	-1,754	1,851	5,709	983,1473	-1729,22
3к4-02	245,08	258,918	74,361	50	0,6	0,16	0,503	0,977	-1,734	1,776	5,578	963,1473	-1709,22
3к5-02	245,27	259,421	73,698	150	0,6	0,281	0,882	0,977	-1,734	1,776	5,578	963,1473	-1709,22
3к6-02	240,62	260,302	72,536	105	0,6	0,201	0,631	0,977	-1,734	1,776	5,578	963,1473	-1709,22
3к7-02	238,01	260,933	71,705	160	0,6	0,063	0,506	0,409	-1,166	0,314	2,527	403,3283	-1149,401
3к8-02	239,53	261,438	71,136	185	0,6	0,067	0,542	0,409	-1,166	0,314	2,527	403,3283	-1149,401
3к1с-2	237,8	261,98	70,527	2	0,6		0,002		-0,757	0	1,068		-746,0728
3к1с-1	237,8	261,982	75,155	71	0,8	1,085	1,085	2,021	-2,021	5,28	5,28	3547,4293	-3547,429
3к2	235,93	263,067	72,985	140	0,8	0,989	0,989	1,967	-1,967	5,004	5,004	3453,1509	-3453,151
3к3	234,61	264,056	71,007	100	0,8	0,616	0,616	1,967	-1,967	5,004	5,004	3453,1509	-3453,151
3к3а	235	264,672	69,776	180	0,8	0,999	0,999	1,95	-1,95	4,919	4,919	3423,6303	-3423,63
3к4	236,39	265,671	67,778	235	0,8	1,248	1,248	1,792	-1,792	4,155	4,155	3146,2251	-3146,225
3к5	237,32	266,919	65,283	145	0,8	0,65	0,65	1,792	-1,792	4,155	4,155	3146,2251	-3146,225
3к6	237,6	267,569	63,982	155	0,8	0,751	0,751	1,623	-1,623	3,408	3,408	2848,8015	-2848,802
3к7	235,5	268,32	62,48	155	0,8	0,594	0,594	1,623	-1,623	3,408	3,408	2848,8015	-2848,802
3к8	229	268,913	61,293	180	0,8	1,185	1,185	1,577	-1,577	3,219	3,219	2768,7625	-2768,763
3к9	227,3	270,098	58,923	40	0,7	0,26	0,26	2,061	-2,061	6,496	6,496	2768,7625	-2768,763
нпс1	230	190,131	138,63	1	0,7	0,006	0,006	2,061	-2,061	6,496	6,496	2768,7625	-2768,763
НПС №1	226,5	190,137	80,262	1	0,7	0,006	0,006	2,061	-2,061	6,496	6,496	2768,7625	-2768,763
нпс1тк	226,5	248,498	80,249	40	0,7	0,26	0,26	2,061	-2,061	6,496	6,496	2768,7625	-2768,763
3к9а	227,3	248,758	79,729	100	0,8	0,359	0,396	1,577	-1,577	3,219	3,219	2768,7625	-2768,763
3к10	230,08	249,154	78,974	100	0,8	0,507	0,692	1,577	-1,577	3,218	3,218	2767,975	-2767,975
3к10а	235	249,847	77,775	135	0,7	1,182	1,496	2,052	-2,052	6,434	6,434	2755,631	-2755,631
3к11	241,85	251,343	75,096	160	0,7	1,325	1,759	1,992	-1,992	6,066	6,066	2675,3948	-2675,395
3к12	238,65	253,102	72,011	210	0,7	1,628	2,062	1,992	-1,992	6,063	6,063	2674,8323	-2674,832
3к13	242,48	255,164	68,322	53	0,7	0,303	0,303	1,776	-1,776	4,825	4,825	2385,7235	-2385,724
3к13а	242,99	255,467	67,716	100	0,7	0,718	0,718	1,776	-1,776	4,825	4,825	2385,7235	-2385,724
3к14	243,36	256,184	66,281	104	0,7	0,948	0,948	1,727	-1,727	4,56	4,56	2319,0582	-2319,058
3к14а	240,8	257,133	64,384	87,5	0,8	0,312	0,312	1,289	-1,289	2,151	2,151	2262,008	-2262,008
3к14б	238,8	257,445	63,76	189,5	0,8	0,392	0,63	1,264	-1,264	2,069	2,069	2218,6306	-2218,631
3к15	242,99	258,075	62,738	314	0,8	0,748	0,748	1,228	-1,228	1,953	1,953	2155,2102	-2155,21
3к16	240,78	258,823	61,242	161	0,8	0,235	0,235	1,025	-1,025	1,363	1,363	1799,3871	-1799,387
3к17	240,29	259,058	60,772	235	0,7	0,806	0,806	1,34	-1,34	2,748	2,748	1799,3871	-1799,387
3к18	238,5	259,864	59,159	50	0,7	0,2	0,2	1,31	-1,31	2,629	2,629	1759,7311	-1759,731

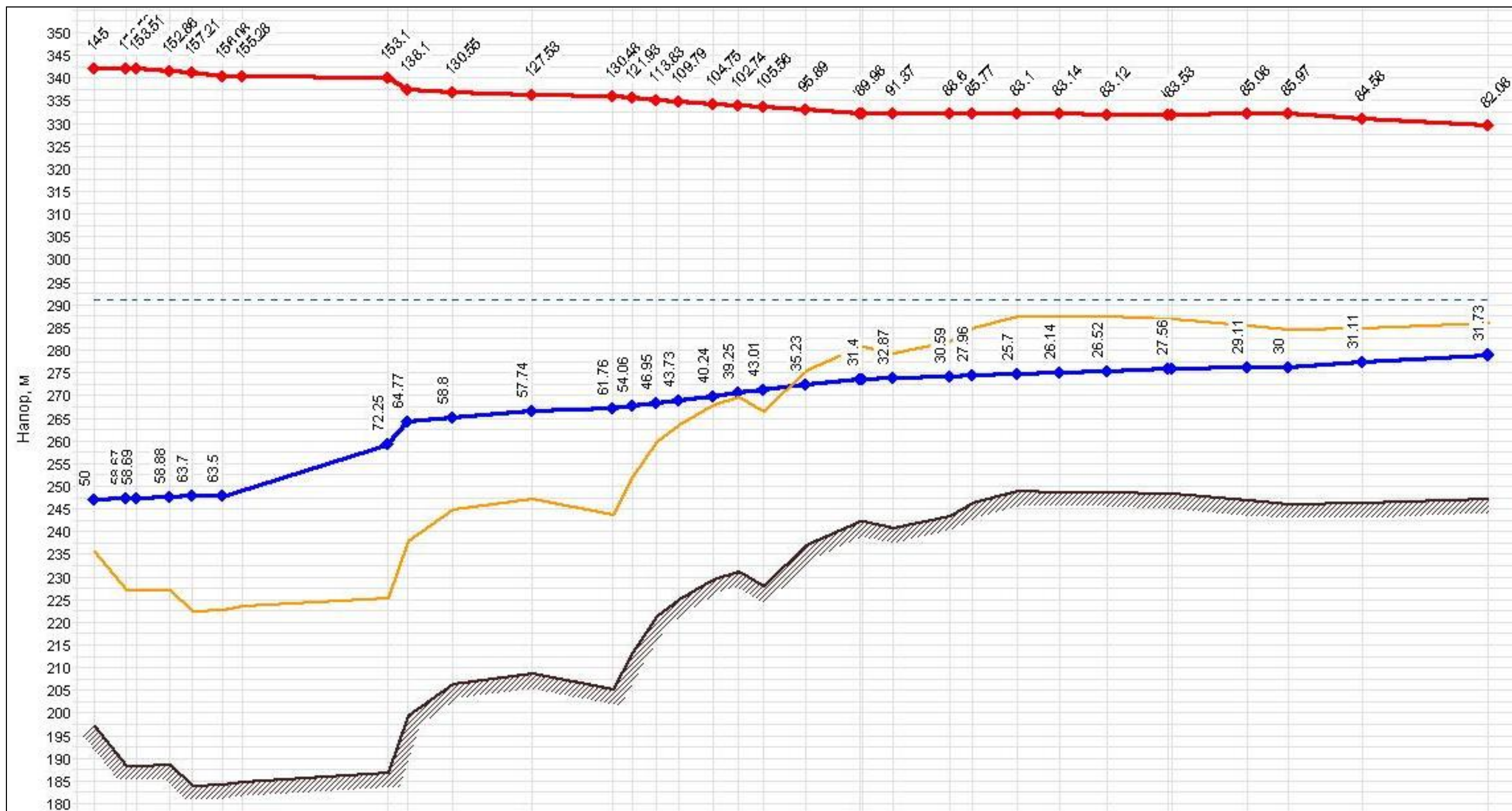
Наименование узла	Геодезическая высота, м	Полный напор в обратном трубопроводе, м	Располагаемый напор, м	Длина участка, м	Диаметр участка, м	Потери напора в подающем трубопроводе, м	Потери напора в обратном трубопроводе, м	Скорость движения воды в под.тр-де, м/с	Скорость движения воды в обр.тр-де, м/с	Удельные линейные потери в ПС, мм/м	Удельные линейные потери в ОС, мм/м	Расход в подающем трубопроводе, т/ч	Расход в обратном трубопроводе, т/ч
Зк19	236,2	260,064	58,759	175	0,7	0,512	0,512	1,289	-1,289	2,546	2,546	1731,8934	-1731,893
Зк20	238,5	260,576	57,736	50	0,7	0,169	0,169	1,289	-1,289	2,546	2,546	1731,8934	-1731,893
Зк21	238	260,745	57,399	150	0,7	0,63	0,63	1,289	-1,289	2,546	2,546	1731,8934	-1731,893
Зк22	240,5	261,374	56,139	140	0,7	0,422	0,422	1,208	-1,208	2,235	2,235	1622,3844	-1622,384
Зк22а	242,6	261,796	55,296	180	0,7	0,479	0,479	1,169	-1,169	2,096	2,096	1570,6814	-1570,681
Зк23	241,6	262,275	54,337	160	0,7	0,434	0,434	1,165	-1,165	2,081	2,081	1565,1314	-1565,131
Зк24	244	262,709	53,469	220	0,7	0,415	0,415	0,994	-0,994	1,514	1,514	1334,5768	-1334,577
Зк25	241,11	263,124	52,64	75	0,7	0,265	0,425	0,987	-0,987	1,493	1,493	1325,2469	-1325,247
Зк26	240,7	263,549	51,95	113	0,25	0,22	0,22	0,561	-0,561	1,771	1,771	95,1824	-95,1824
ТК-1	242,5	263,769	51,51	274	0,25	0,226	0,226	0,364	-0,364	0,748	0,748	61,6919	-61,6919
ЦТП75	244	263,99	51,06										



Рисунок В.2 – Пьезометрический график пути ТЭЦ-2 – ЦТП75

Таблица В.3 – Результаты расчета пути ТЭЦ-2 – УЗ.1

Наименование узла	Геодезическая высота, м	Полный напор в обратном трубопроводе, м	Располагаемый напор, м	Длина участка, м	Диаметр участка, м	Потери напора в подающем трубопроводе, м	Потери напора в обратном трубопроводе, м	Скорость движения воды в под.тр-де, м/с	Скорость движения воды в обр.тр-де, м/с	Удельные линейные потери в ПС, мм/м	Удельные линейные потери в ОС, мм/м	Расход в подающем трубопроводе, т/ч	Расход в обратном трубопроводе, т/ч
тэц2	197	247	94,999	25	0,8	0,072	0,074	1,486	-1,511	2,86	2,957	2609,4587	-2653,223
3.но26-01	188,4	247,074	94,853	5	0,8	0,014	0,015	1,486	-1,511	2,858	2,955	2608,5593	-2652,326
3.но26-01	188,4	247,089	94,824	5	0,5	0,002	0	0,369	-0,017	0,321	0,001	252,0256	-11,3367
3.но26-02	188,4	247,089	94,826	131	0,8	0,982	1,156	2,409	-2,613	7,499	8,824	4228,5826	-4587,575
3.но25-02	188,6	248,245	92,688	75	0,8	0,562	0,662	2,409	-2,613	7,499	8,824	4228,5826	-4587,575
3.но24-02	184	248,906	91,464	1	0,8	0,005	0,009	1,972	-2,613	5,029	8,824	3461,8133	-4587,575
3.но24-02	184	248,915	91,45	87	0,8	0,214	0,209	1,377	-1,36	2,456	2,397	2417,361	-2388,157
3.но23-02	183,93	249,124	91,028	84,5	0,8	0,207	0,203	1,377	-1,36	2,456	2,397	2417,361	-2388,157
3.но22	185,3	249,326	90,617	89	0,8	0,219	0,213	1,377	-1,36	2,456	2,397	2417,361	-2388,157
3.но21-02	189,12	249,54	90,186	160	0,8	0,393	0,383	1,377	-1,36	2,456	2,397	2417,361	-2388,157
3.но20-02	194	249,923	89,409	160	0,8	0,393	0,383	1,377	-1,36	2,456	2,397	2417,361	-2388,157
3.но19-02	197,3	250,307	88,633	54	0,8	0,133	0,129	1,377	-1,36	2,456	2,397	2417,361	-2388,157
3.но19а-02	200	250,436	88,371	36	0,8	0,088	0,086	1,377	-1,36	2,456	2,397	2417,361	-2388,157
3.но19б-02	200	250,522	88,196	4	0,8	0,01	0,01	1,377	-1,36	2,456	2,397	2417,361	-2388,157
3.но18-02	200,8	250,532	88,177	130	0,8	0,319	0,312	1,377	-1,36	2,456	2,397	2417,361	-2388,157
3.но17-02	214,9	250,843	87,546	35	0,8	0,086	0,084	1,377	-1,36	2,456	2,397	2417,361	-2388,157
3.но17а-02	222	250,927	87,376	40	0,8	0,098	0,096	1,377	-1,36	2,456	2,397	2417,361	-2388,157
3.но16-02	226,6	251,023	87,182	140	0,8	0,344	0,336	1,377	-1,36	2,456	2,397	2417,361	-2388,157
3.но15-02	232,4	251,359	86,503	140	0,8	0,344	0,336	1,377	-1,36	2,456	2,397	2417,361	-2388,157
3.но14-02	233,85	251,694	85,823	102	0,8	0,25	0,244	1,377	-1,36	2,456	2,397	2417,361	-2388,157
3.но13-02	236,3	251,939	85,328	100	0,8	0,246	0,24	1,377	-1,36	2,456	2,397	2417,361	-2388,157
3.но12-02	239,6	252,178	84,843	46	0,8	0,113	0,11	1,377	-1,36	2,456	2,397	2417,361	-2388,157
3.но12а-02	238,5	252,289	84,62	30	0,8	0,074	0,072	1,377	-1,36	2,456	2,397	2417,361	-2388,157
3.но11-02	238,53	252,361	84,474	89	0,8	0,219	0,213	1,377	-1,36	2,456	2,397	2417,361	-2388,157
3.но10-02	240,97	252,574	84,043	100	0,8	0,246	0,24	1,377	-1,36	2,456	2,397	2417,361	-2388,157
3.но9-02	241,3	252,814	83,557	100	0,8	0,246	0,24	1,377	-1,36	2,456	2,397	2417,361	-2388,157
3.но8-02	239,18	253,053	83,072	83,5	0,8	0,203	0,198	1,371	-1,355	2,435	2,376	2407,111	-2377,907
3.но7-02	241,76	253,252	82,67	140	0,8	0,341	0,333	1,371	-1,355	2,435	2,376	2407,111	-2377,907
3.но6-02	247,38	253,584	81,997	90,5	0,8	0,22	0,215	1,371	-1,355	2,435	2,376	2407,111	-2377,907
3.но5-02	251,75	253,799	81,561	51,2	0,8	0,124	0,121	1,366	-1,349	2,417	2,358	2398,0127	-2368,809
3.но5а-02	251,5	253,92	81,317	63,5	0,8	0,153	0,15	1,366	-1,349	2,417	2,358	2398,0127	-2368,809
3.но4-02	251,11	254,07	81,014	130	0,8	0,152	0,222	0,948	-1,147	1,167	1,704	1664,6271	-2012,786
3.но3-02	250,7	254,291	80,64	123,5	0,8	0,142	0,208	0,942	-1,141	1,152	1,687	1654,2396	-2002,398
3.но2-02	248,65	254,5	80,29	126,5	0,8	0,146	0,213	0,942	-1,141	1,152	1,687	1654,2396	-2002,398
3.но1-02	247,58	254,713	79,931	1	0,8	0,001	0,002	0,942	-1,14	1,152	1,686	1653,7396	-2001,898

Наименование узла	Геодезическая высота, м	Полный напор в обратном трубопроводе, м	Располагаемый напор, м	Длина участка, м	Диаметр участка, м	Потери напора в подающем трубопроводе, м	Потери напора в обратном трубопроводе, м	Скорость движения воды в под.тр.де, м/с	Скорость движения воды в обр.тр.де, м/с	Удельные линейные потери в ПС, мм/м	Удельные линейные потери в ОС, мм/м	Расход в подающем трубопроводе, т/ч	Расход в обратном трубопроводе, т/ч
3.но1-02	247,58	254,715	79,928	2	0,8	0,023	0,004	0,38	-0,153	0,189	0,031	666,7327	-268,8183
3.но1-В	248,83	254,718	79,902	74,5	0,8	0,523	0,523	1,445	-1,445	2,705	2,705	2537,4557	-2537,456
3.вно1	248,6	255,242	78,855	70	0,8	0,48	0,48	1,445	-1,445	2,705	2,705	2537,4557	-2537,456
3.вно2	248,5	255,722	77,895	30	0,8	0,268	0,268	1,445	-1,445	2,705	2,705	2537,4557	-2537,456
3.4к15	247,17	255,99	77,359	79	0,8	0,504	0,504	1,445	-1,445	2,705	2,705	2537,4557	-2537,456
3.вно3	248,65	256,494	76,35	175	0,8	0,764	0,764	1,445	-1,445	2,705	2,705	2537,4557	-2537,456
3.вно4	249,4	257,258	74,822	160	0,8	0,824	0,824	1,424	-1,424	2,627	2,627	2500,3539	-2500,354
3.вно5	247,7	258,082	73,175	60	0,8	0,44	0,44	1,424	-1,424	2,627	2,627	2500,3539	-2500,354
3.вно6	248	258,522	72,295	206	0,8	0,823	0,823	1,424	-1,424	2,627	2,627	2500,3539	-2500,354
3.вно7	250,5	259,345	70,648	54	0,8	0,386	0,386	1,177	-1,177	1,796	1,796	2066,2818	-2066,282
ТК4	249,6	259,731	69,876	120	0,8	0,408	0,408	1,177	-1,177	1,796	1,796	2066,2818	-2066,282
3.вно8	250,55	260,139	69,06	150	0,8	0,462	0,462	1,177	-1,177	1,796	1,796	2066,2818	-2066,282
3.вно9	251,4	260,602	68,135	56	0,8	0,307	0,307	1,177	-1,177	1,796	1,796	2066,2818	-2066,282
ТК5	249,4	260,909	67,521	200	0,8	0,634	0,634	1,177	-1,177	1,796	1,796	2066,2818	-2066,282
3.вТК7	247,5	261,543	66,252	150	0,8	0,517	0,517	1,177	-1,177	1,796	1,796	2066,2818	-2066,282
3.вно10	240,6	262,06	65,218	215	0,8	0,463	0,463	1,052	-1,052	1,435	1,435	1846,6871	-1846,687
3.вно11	240,42	262,523	64,293	169	0,8	0,397	0,397	1,052	-1,052	1,435	1,435	1846,6871	-1846,687
3.вно12	235,77	262,919	63,5	137	0,8	0,351	0,351	1,052	-1,052	1,435	1,435	1846,6871	-1846,687
3.вно13	234,118	263,27	62,799	147	0,8	0,365	0,365	1,052	-1,052	1,435	1,435	1846,6871	-1846,687
3.вно14	224,125	263,635	62,069	102	0,8	0,196	0,196	1,052	-1,052	1,435	1,435	1846,6871	-1846,687
3.вно15а	210,345	263,831	61,677	127	0,8	0,336	0,336	1,052	-1,052	1,435	1,435	1846,6871	-1846,687
3.вк21	194,259	264,167	61,004	33	0,8	0,08	0,08	1,052	-1,052	1,435	1,435	1846,6871	-1846,687
3.вк22а	188,169	264,247	60,844	28	0,8	0,068	0,068	1,052	-1,052	1,435	1,435	1846,6871	-1846,687
НПС №3 ввод	187,464	264,315	60,708	50	0,8	0,086	0,086	1,052	-1,052	1,435	1,435	1846,6871	-1846,687
НПС №3 вывод	187,4	194,401	270,536	3,8	0,8	0,007	0,007	1,052	-1,052	1,435	1,435	1846,6871	-1846,687
РД НПС3	186	194,408	218,93	1	0,8	0,002	0,002	1,052	-1,052	1,435	1,435	1846,6871	-1846,687
РД НПС3	186	246,002	74,998	1	0,8	0,002	0,002	1,052	-1,052	1,435	1,435	1846,6871	-1846,687
3.вно16	185,668	246,003	74,995	60	0,8	0,086	0,086	1,052	-1,052	1,435	1,435	1846,6871	-1846,687
3.вно17	183,448	246,09	74,823	34	0,8	0,049	0,049	1,052	-1,052	1,435	1,435	1846,6871	-1846,687
3.вно18	180	246,138	74,725	30,5	0,8	0,044	0,044	1,052	-1,052	1,435	1,435	1846,6871	-1846,687
3.вно18а	178,403	246,182	74,637	93,5	0,8	0,134	0,134	1,052	-1,052	1,435	1,435	1846,6871	-1846,687
3.вно19	175,56	246,316	74,369	137	0,8	0,197	0,197	1,052	-1,052	1,435	1,435	1846,6871	-1846,687
3.вк25	170,9	246,513	73,976	49	0,8	0,224	0,224	1,052	-1,052	1,435	1,435	1846,6871	-1846,687
3.вк25а	171	246,737	73,527	90	0,8	0,129	0,129	1,052	-1,052	1,435	1,435	1846,6871	-1846,687
3.вк26	178,2	246,866	73,269	173	0,8	0,248	0,248	1,052	-1,052	1,435	1,435	1846,6871	-1846,687
3.вно21	184,82	247,115	72,772	74	0,8	0,106	0,106	1,052	-1,052	1,435	1,435	1846,6871	-1846,687
3.вк27	182,6	247,221	72,56	258	0,8	0,37	0,37	1,052	-1,052	1,435	1,435	1846,6871	-1846,687
3.вно27	176,191	247,591	71,819	75	0,8	0,108	0,108	1,052	-1,052	1,435	1,435	1846,6871	-1846,687

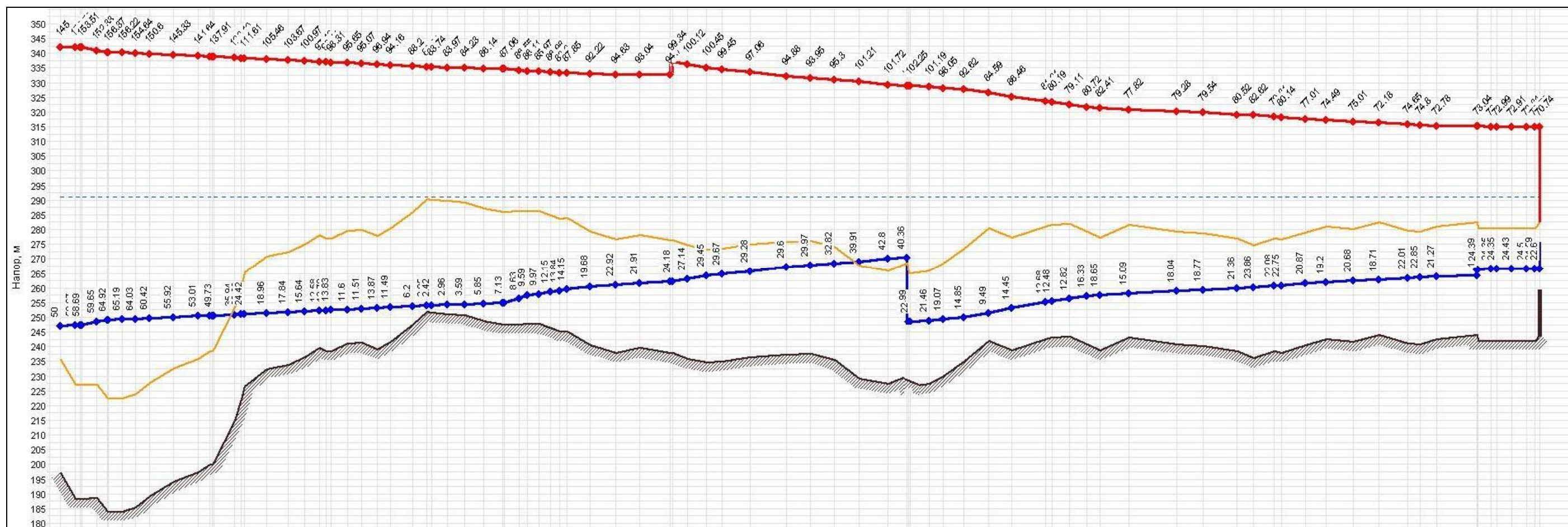
Наименование узла	Геодезическая высота, м	Полный напор в обратном трубопроводе, м	Располагаемый напор, м	Длина участка, м	Диаметр участка, м	Потери напора в подающем трубопроводе, м	Потери напора в обратном трубопроводе, м	Скорость движения воды в под.тр.де, м/с	Скорость движения воды в обр.тр.де, м/с	Удельные линейные потери в ПС, мм/м	Удельные линейные потери в ОС, мм/м	Расход в подающем трубопроводе, т/ч	Расход в обратном трубопроводе, т/ч
3.вк28	178,501	247,699	71,604	189,5	0,8	0,272	0,272	1,052	-1,052	1,435	1,435	1846,6871	-1846,687
3.вк29	185,331	247,971	71,06	65	0,8	0,093	0,093	1,052	-1,052	1,435	1,435	1846,6871	-1846,687
3.вк30	187,391	248,064	70,874	270	0,8	0,541	0,541	1,052	-1,052	1,435	1,435	1846,6871	-1846,687
2к12	181,91	248,605	69,791	140	0,6	0,003	0,003	0,083	-0,083	0,014	0,014	82,075	-82,075
2к10	178,33	248,609	69,784	20	0,6	0,001	0,001	0,082	-0,082	0,013	0,013	80,7035	-80,7035
уз.1	179,95	248,61	69,782										



Рисунок В.3 – Пьезометрический график пути ТЭЦ-2 – УЗ.1

Таблица В.4 – Результаты расчета пути Котельная – ЦТП9-КЭЧ

Наименование узла	Геодезическая высота, м	Полный напор в обратном трубопроводе, м	Располагаемый напор, м	Длина участка, м	Диаметр участка, м	Потери напора в подающем трубопроводе, м	Потери напора в обратном трубопроводе, м	Скорость движения воды в под.тр-де, м/с	Скорость движения воды в обр.тр-де, м/с	Удельные линейные потери в ПС, мм/м	Удельные линейные потери в ОС, мм/м	Расход в подающем трубопроводе, т/ч	Расход в обратном трубопроводе, т/ч
Котельная-Т/с №1	174,3	264,3	33	40	0,6	0,74	0,74	2,445	-2,445	11,083	11,083	2410,6061	-2410,606
Измерительный пункт	173,09	265,04	31,519	368	0,7	1,813	1,813	1,795	-1,795	4,926	4,926	2410,6061	-2410,606
1к0	172,8	266,853	27,893	98,5	0,7	0,45	0,45	1,279	-1,279	2,505	2,505	1717,7937	-1717,794
1к5	185,6	267,303	26,993	95,5	0,7	0,302	0,397	1,211	-1,211	2,247	2,247	1626,597	-1626,597
1к6	195,2	267,7	26,294	185	0,7	0,525	0,817	1,211	-1,211	2,247	2,247	1626,597	-1626,597
1к7	215,6	268,517	24,953	89	0,7	0,381	0,563	1,209	-1,209	2,239	2,239	1623,8793	-1623,879
1к8	219,5	269,079	24,009	158	0,7	0,502	0,676	1,162	-1,162	2,07	2,07	1561,1009	-1561,101
1к9	226,85	269,755	22,832	101,5	0,7	0,309	0,41	1,16	-1,16	2,06	2,06	1557,3259	-1557,326
1к10	230,7	270,165	22,113	115	0,7	0,255	0,311	1,061	-1,061	1,727	1,727	1425,5317	-1425,532
1к10а	232,6	270,475	21,548	68	0,7	0,201	0,285	1,061	-1,061	1,727	1,727	1425,5317	-1425,532
1к11	235,7	270,761	21,061	119	0,7	0,326	0,458	1,031	-1,031	1,63	1,63	1384,789	-1384,789
1к12	239,5	271,219	20,277	75	0,7	0,147	0,147	1,025	-1,025	1,612	1,612	1377,1896	-1377,19
1к13	240,7	271,366	19,983	225	0,7	0,541	0,713	0,98	-0,98	1,473	1,473	1316,0837	-1316,084
1к15	238,6	272,079	18,728	159,5	0,7	0,369	0,473	0,98	-0,98	1,473	1,473	1316,0837	-1316,084
1к16	240	272,553	17,886	202,5	0,7	0,448	0,623	0,938	-0,938	1,35	1,35	1259,7587	-1259,759
1к18	238,5	273,176	16,815	211	0,7	0,367	0,477	0,876	-0,876	1,178	1,178	1176,5966	-1176,597
1к19	237	273,653	15,971	119,5	0,7	0,179	0,238	0,789	-0,789	0,956	0,956	1059,2131	-1059,213
1к21	240,6	273,891	15,554	30	0,7	0,105	0,105	0,786	-0,786	0,949	0,949	1055,7631	-1055,763
1к22	241,36	273,996	15,343	45	0,7	0,069	0,118	0,734	-0,734	0,829	0,829	986,2282	-986,2282
1к23	243	274,114	15,156	61	0,7	0,083	0,083	0,734	-0,734	0,829	0,829	986,2282	-986,2282
1к24	245	274,197	14,991	87	0,7	0,112	0,112	0,734	-0,734	0,829	0,829	986,2282	-986,2282
1к25	245,5	274,309	14,766	76	0,7	0,08	0,08	0,662	-0,662	0,675	0,675	889,7137	-889,7137
1к26	245,26	274,389	14,607	36	0,7	0,063	0,063	0,661	-0,661	0,672	0,672	887,2512	-887,2512
1к27	245,41	274,452	14,48	34,5	0,7	0,069	0,069	0,66	-0,66	0,67	0,67	886,0137	-886,0137
1к28	245,7	274,52	14,343	49	0,7	0,06	0,06	0,63	-0,63	0,611	0,611	846,0192	-846,0192
1к29	246	274,58	14,224	16	0,7	0,039	0,039	0,628	-0,628	0,607	0,607	843,2817	-843,2817
1к30	246	274,619	14,146	27	0,5	0,061	0,061	0,53	-0,53	0,66	0,66	362,2251	-362,2251
1к31	248,44	274,68	14,024	14	0,5	0,016	0,016	0,53	-0,53	0,66	0,66	362,2251	-362,2251
1но31а	250,3	274,696	13,991	100	0,5	0,105	0,105	0,53	-0,53	0,66	0,66	362,2251	-362,2251
1но32	250,5	274,801	13,781	107	0,5	0,096	0,096	0,53	-0,53	0,66	0,66	362,2251	-362,2251
1но33	250,4	274,897	13,59	75	0,5	0,079	0,079	0,529	-0,529	0,659	0,659	361,8251	-361,8251
1но33а	251,8	274,976	13,432	33	0,5	0,043	0,043	0,529	-0,529	0,659	0,659	361,8251	-361,8251
1к34	249,95	275,018	13,347	125	0,5	0,129	0,129	0,525	-0,525	0,648	0,648	358,9069	-358,9069
1к35	251,34	275,147	13,089	86	0,5	0,084	0,084	0,523	-0,523	0,643	0,643	357,2991	-357,2991
1к36	247,78	275,231	12,922	106	0,5	0,101	0,101	0,523	-0,523	0,643	0,643	357,2991	-357,2991

Наименование узла	Геодезическая высота, м	Полный напор в обратном трубопроводе, м	Располагаемый напор, м	Длина участка, м	Диаметр участка, м	Потери напора в подающем трубопроводе, м	Потери напора в обратном трубопроводе, м	Скорость движения воды в под.тр-де, м/с	Скорость движения воды в обр.тр-де, м/с	Удельные линейные потери в ПС, мм/м	Удельные линейные потери в ОС, мм/м	Расход в подающем трубопроводе, т/ч	Расход в обратном трубопроводе, т/ч
1но37	248,78	275,332	12,72	64	0,5	0,057	0,057	0,523	-0,523	0,643	0,643	357,2991	-357,2991
1но38	249,77	275,389	12,606	93	0,5	0,084	0,084	0,523	-0,523	0,643	0,643	357,2991	-357,2991
1но39	250,58	275,473	12,437	73	0,5	0,071	0,071	0,523	-0,523	0,643	0,643	357,2991	-357,2991
1но40	254,4	275,545	12,295	10	0,5	0,011	0,011	0,472	-0,472	0,525	0,525	322,7722	-322,7722
1к40	252,9	275,555	12,273	30	0,5	0,043	0,043	0,472	-0,472	0,525	0,525	322,7722	-322,7722
1к41	252,5	275,599	12,186	12	0,5	0,014	0,014	0,348	-0,348	0,287	0,287	238,2342	-238,2342
1но43	255,3	275,613	12,157	110	0,5	0,047	0,047	0,348	-0,348	0,287	0,287	238,2342	-238,2342
1но44	254,65	275,66	12,064	98	0,5	0,039	0,039	0,348	-0,348	0,287	0,287	238,2342	-238,2342
1но45	252,5	275,699	11,986	93	0,5	0,038	0,038	0,348	-0,348	0,287	0,287	238,2342	-238,2342
1но46	249,8	275,736	11,911	23	0,5	0,016	0,016	0,348	-0,348	0,287	0,287	238,2342	-238,2342
1но47	249	275,752	11,88	108	0,5	0,052	0,052	0,348	-0,348	0,287	0,287	238,2342	-238,2342
1но48а	248	275,804	11,775	12	0,5	0,006	0,006	0,348	-0,348	0,287	0,287	238,2342	-238,2342
1к48	246	275,811	11,762	47	0,5	0,024	0,024	0,348	-0,348	0,287	0,287	238,2342	-238,2342
1но49	243,5	275,835	11,714	88	0,5	0,04	0,04	0,348	-0,348	0,287	0,287	238,2342	-238,2342
1но50	224	275,876	11,633	83	0,5	0,035	0,035	0,348	-0,348	0,287	0,287	238,2342	-238,2342
1к51	215,4	275,91	11,563	116	0,4	0,129	0,129	0,508	-0,508	0,805	0,805	222,0311	-222,0311
1но52	224,99	276,04	11,305	140	0,4	0,149	0,149	0,508	-0,508	0,805	0,805	222,0311	-222,0311
1но53	224,5	276,188	11,007	245	0,4	0,249	0,249	0,508	-0,508	0,805	0,805	222,0311	-222,0311
ЦТП-190	226,58	276,437	10,51	453	0,25	0,006	0,006	0,046	-0,046	0,013	0,013	7,7698	-7,7698
цтп-9-КЭЧ	253	276,44	10,5										

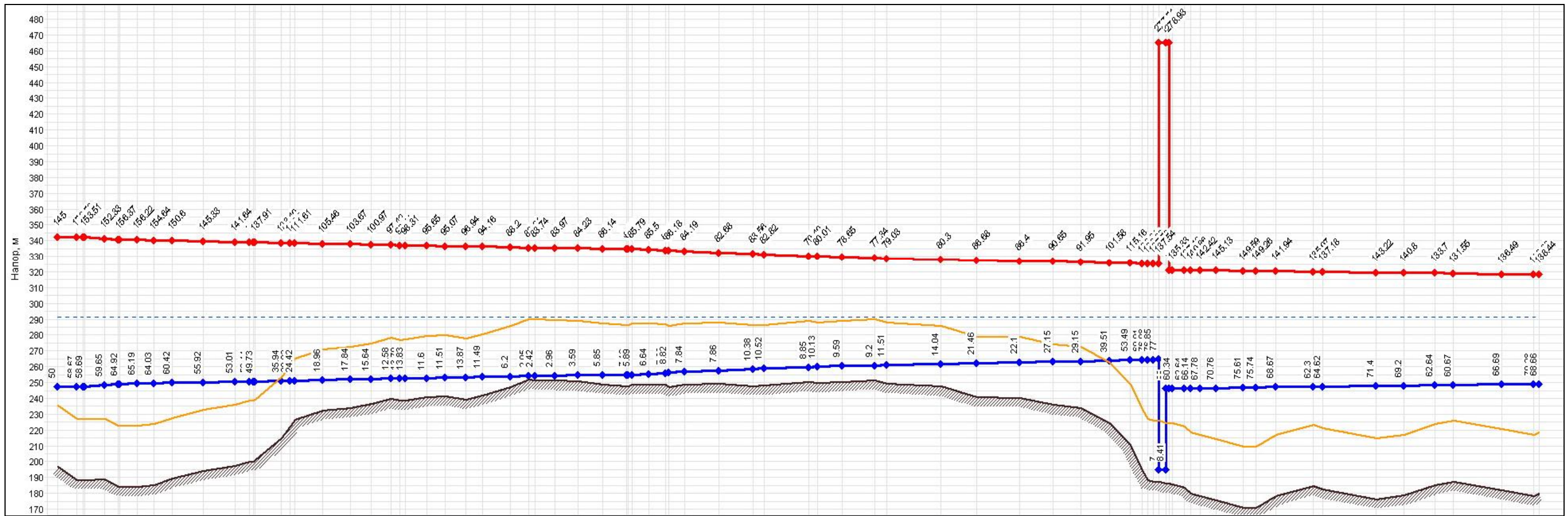

Рисунок В.4 – Пьезометрический график пути Котельная – ЦТП9-КЭЧ

Таблица В.5 – Результаты расчета пути Котельная – ЦТП-НГЧ

Наименование узла	Геодезическая высота, м	Полный напор в обратном трубопроводе, м	Располагаемый напор, м	Длина участка, м	Диаметр участка, м	Потери напора в подающем трубопроводе, м	Потери напора в обратном трубопроводе, м	Скорость движения воды в под.тр-де, м/с	Скорость движения воды в обр.тр-де, м/с	Удельные линейные потери в ПС, мм/м	Удельные линейные потери в ОС, мм/м	Расход в подающем трубопроводе, т/ч	Расход в обратном трубопроводе, т/ч
Котельная-Т/с №1	174,3	264,3	33	40	0,6	0,74	0,74	2,445	-2,445	11,083	11,083	2410,6061	-2410,606
Измерительный пункт	173,09	265,04	31,519	368	0,7	1,813	1,813	1,795	-1,795	4,926	4,926	2410,6061	-2410,606
1к0	172,8	266,853	27,893	98,5	0,7	0,45	0,45	1,279	-1,279	2,505	2,505	1717,7937	-1717,794
1к5	185,6	267,303	26,993	330	0,2	1,839	1,839	0,791	-0,791	4,644	4,644	85,4968	-85,4968
тк-1 а	185,5	269,142	23,315	170	0,15	0,155	0,155	0,264	-0,264	0,758	0,758	15,9647	-15,9647
Витебское шоссе, 32	180	269,297	23,006	50	0,1	0,01	0,01	0,093	-0,093	0,165	0,165	2,4714	-2,4714
ЦТП-НГЧ	180	269,307	22,99										

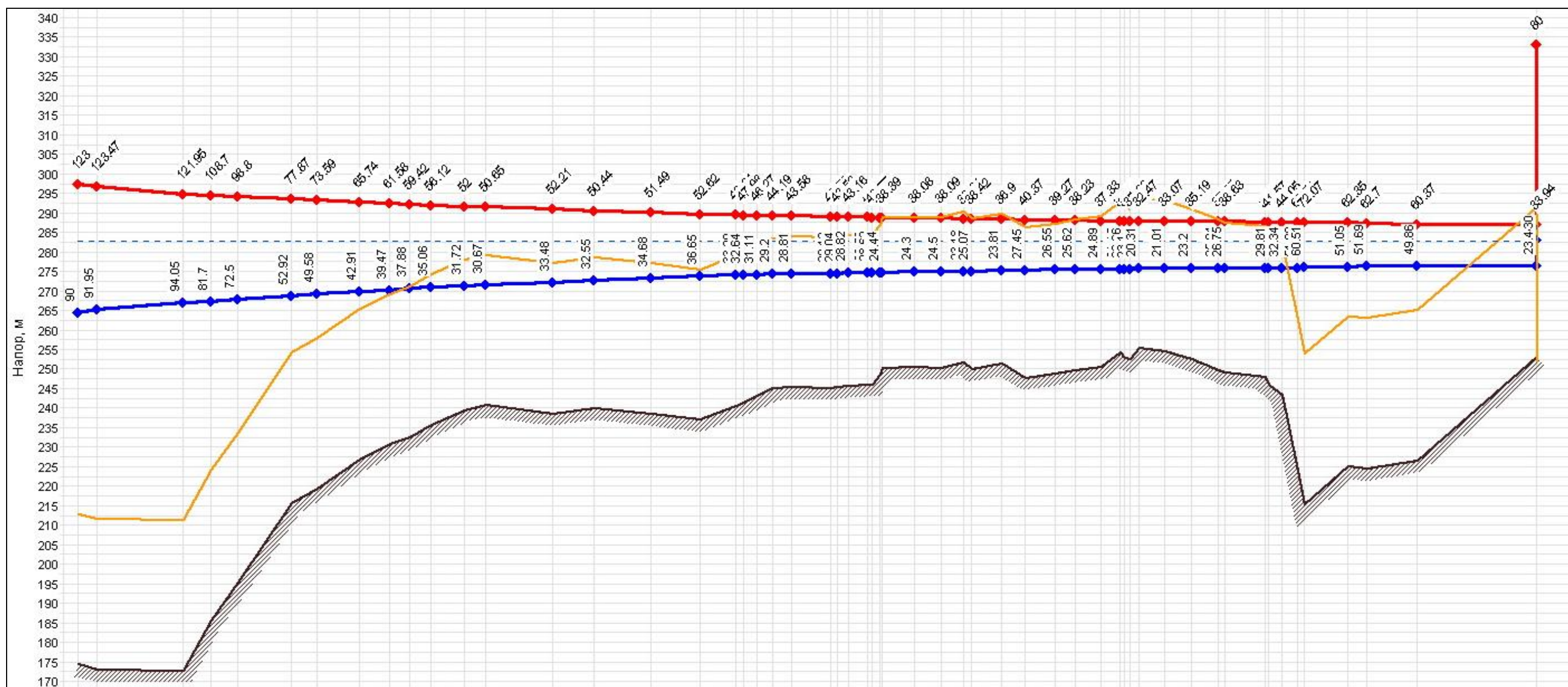

Рисунок В.5 – Пьезометрический график пути Котельная – ЦТП-НГЧ

Приложение Г (на листах 203 – 208)
Нормативы теплотребления в городе Смоленске

1. Нормативы потребления коммунальных услуг по водоснабжению и водоотведению в жилых помещениях для населения города Смоленска (постановление Главы города Смоленска от 09.10.2007 №509 (с изменением от 27.01.2010 № 18), постановление Департамента Смоленской области по энергетике, энергоэффективности, тарифной политике от 24.08.2012 № 50)

С 01.09.2012 в случае предоставления коммунальных услуг по водоснабжению и водоотведению на общедомовые нужды утверждены нормативы потребления коммунальных услуг по водоснабжению и водоотведению на общедомовые нужды в многоквартирных домах, выполненные расчетным методом, на холодную воду в размере 0,02 куб. м в месяц, на горячую воду – 0,01 куб. м в месяц на 1 кв. м общей площади помещений, входящих в состав общего имущества в многоквартирном доме.

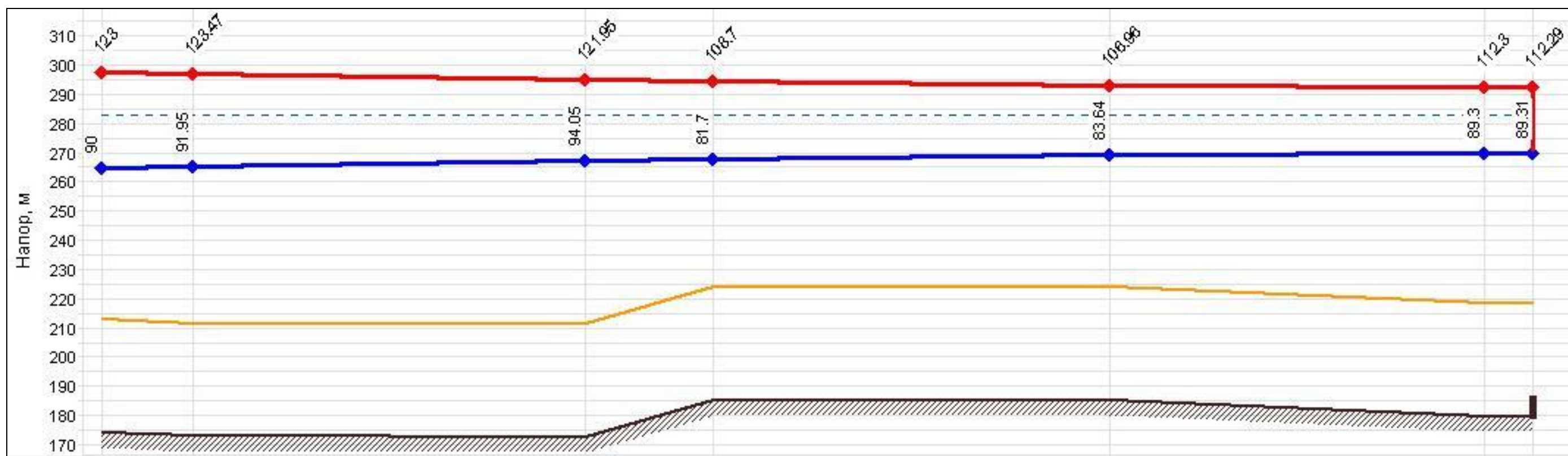
куб. м в месяц на 1 чел.

№ п/п	Степень благоустройства	Водоснабжение						Водоотведение	
		Всего		в том числе:					
				горячее водоснабжение		холодное водоснабжение			
		с 01.01.2008	с 01.09.2012	с 01.01.2008	с 01.09.2012	с 01.01.2008	с 01.09.2012	с 01.01.2008	с 01.09.2012
1. Степень благоустройства многоквартирных и жилых домов									
1.1.	Холодное водоснабжение, централизованная канализация, централизованное горячее водоснабжение с ваннами длиной от 1500 до 1700 мм, оборудованными душем	8,52	8,40	3,95	3,92	4,57	4,48	8,52	8,40

№ п/п	Степень благоустройства	Водоснабжение						Водоотведение	
		Всего		в том числе:					
				горячее водоснабжение		холодное водоснабжение			
		с 01.01.2008	с 01.09.2012	с 01.01.2008	с 01.09.2012	с 01.01.2008	с 01.09.2012		
1.2.	Холодное водоснабжение, централизованная канализация, централизованное горячее водоснабжение с сидячими ваннами длиной 1200 мм, оборудованными душем	8,21	8,09	3,80	3,77	4,41	4,32	8,21	8,09
1.3.	Холодное водоснабжение, централизованная канализация, централизованное горячее водоснабжение, душ	7,45	7,33	3,04	3,01	4,41	4,32	7,45	7,33
1.4.	Холодное водоснабжение, централизованная канализация, централизованное горячее водоснабжение, без ванны и душа	4,11	3,99	1,22	1,19	2,89	2,80	4,11	3,99
1.5.	Холодное водоснабжение, централизованная канализация, без ванны, с газоснабжением	3,35	3,26			3,35	3,26	3,35	3,26
1.6.	Холодное водоснабжение	1,98	1,89			1,98	1,89		
1.7.	Холодное водоснабжение, централизованная канализация, без ванны, без газоснабжения	3,19	3,10			3,19	3,10	3,19	3,10
1.8.	Холодное водоснабжение, централизованная канализация,	5,32	5,23			5,32	5,23	5,32	5,23

№ п/п	Степень благоустройства	Водоснабжение						Водоотведение	
		Всего		в том числе:					
				горячее водоснабжение		холодное водоснабжение			
		с 01.01.2008	с 01.09.2012	с 01.01.2008	с 01.09.2012	с 01.01.2008	с 01.09.2012	с 01.01.2008	с 01.09.2012
	ванна, водонагреватель, работающий на твердом топливе								
1.9.	Холодное водоснабжение, централизованная канализация, ванна, газовый или электрический водонагреватель	6,69	6,60			6,69	6,60	6,69	6,60
1.10.	Холодное водоснабжение, централизованная канализация, централизованное горячее душ в каждом блоке (общежитие)	4,26	4,14	1,83	1,80	2,43	2,34	4,26	4,14
1.11.	Холодное водоснабжение, централизованная канализация, централизованное горячее водоснабжение душ на этаже (общежитие)	3,80	3,68	1,52	1,49	2,28	2,19	3,80	3,68
1.12.	Холодное водоснабжение, централизованная канализация, централизованное горячее водоснабжение, без ванн и душа (общежитие)	2,43	2,31	0,76	0,73	1,67	1,58	2,43	2,31
1.13.	Холодное водоснабжение, централизованная канализация, централизованное горячее водо-	8,52	8,40	3,95	3,92	4,57	4,48	8,52	8,40

№ п/п	Степень благоустройства	Водоснабжение						Водоотведение	
		Всего		в том числе:					
				горячее водоснабжение		холодное водоснабжение			
		с 01.01.2008	с 01.09.2012	с 01.01.2008	с 01.09.2012	с 01.01.2008	с 01.09.2012	с 01.01.2008	с 01.09.2012
	снабжение, с ваннами в каждой комнате или блоке (общежитие)								
2. Прочее									
2.1.	Водопользование из уличных водоразборных колонок, централизованная канализация	1,52	1,22			1,52	1,22	1,52	1,22
2.2.	Водопользование из уличных водоразборных колонок		1,22				1,22		
2.3.	Бани в личном пользовании: - не подключенные к центральной системе водоснабжения - подключенные к центральной системе водоснабжения - подключенные к центральной системе водоснабжения, с центральной канализацией		0,22 0,43 0,43				0,22 0,43 0,43		0,43

2. Нормативы отопления для населения г. Смоленска, проживающего в многоквартирных и жилых домах (общежитиях), при отсутствии коллективных (общедомовых) и индивидуальных приборов учета (*постановление Департамента Смоленской области по энергетике, энергоэффективности, тарифной политике от 31.08.2012 № 82, постановление Главы города Смоленска от 09.10.2007 № 509 (с изменением от 27.01.2010 № 18)*)

№ п/п	Этажность дома, эт.	Единица измерения	Норматив отопления *
<i>Жилые дома до 1999 года постройки включительно</i>			
1.	1 - 4	Гкал на 1 кв. м общей площади жилых помещений в месяц	0,0154
2.	5 - 14	Гкал на 1 кв. м общей площади жилых помещений в месяц	0,0152
<i>Жилые дома после 1999 года постройки</i>			
3.	5 - 10	Гкал на 1 кв. м общей площади жилых помещений в месяц	0,0071
<i>Общежития до 1999 года постройки включительно</i>			
4.	1 - 11	Гкал на 1 кв. м общей площади жилых помещений в месяц	0,0154

Примечание:

* Норматив отопления рассчитан в равных долях в течение двенадцати месяцев с учетом необходимого количества тепловой энергии в отопительный период.

3. Нормативы потребления коммунальных услуг по газоснабжению населения, используемые для определения размера платы за коммунальные услуги по газоснабжению при отсутствии приборов учета (*постановление Администрации Смоленской области от 22.12.2006 № 461*) куб. м в месяц

№ п/п	Направления использования природного газа	Нормы потребления газа
1.	На приготовление пищи при наличии в квартире (доме) газовой плиты и централизованного горячего водоснабжения с 1 проживающего	10,6
2.	На приготовление пищи и (или) подогрев воды с 1 проживающего:	
	- при наличии в квартире (доме) газовой плиты и отсутствии централизованного горячего водоснабжения и газового водонагревателя	15,9
	- при наличии в квартире (доме) газовой плиты и газового водонагревателя	23,3
3.	На отопление жилых помещений при наличии в квартире газовых приборов местного отопления за 1 кв. метр отапливаемой площади	8,1
4.	На приготовление кормов для животных с учетом запаривания грубых кормов и корнеплодов, подогрев воды для питья и санитарных целей с 1 головы для:	
	- лошадей	5
	- коров	15
	- свиней	12
	- овец и коз	2

Приложение Д (на листах 209– 245)

Расчет надежности

Введение

Надежность теплоснабжения определяется по способности проектируемых и действующих источников тепловой энергии, тепловых сетей и систем централизованного теплоснабжения в целом обеспечивать в течение заданного времени требуемые режимы, параметры и качество теплоснабжения (отопление, вентиляцию, горячее водоснабжение и технологические потребности предприятий в паре и горячей воде), а также нормативные показатели вероятности безотказной работы (ВБР) [P], коэффициента готовности [K_r], живучести [Ж].

Расчет показателей системы с учетом надежности производится для каждого потребителя. При этом минимально допустимые показатели вероятности безотказной работы следует принимать для:

- источника теплоты $P_{ит} = 0,97$;
- тепловых сетей $P_{тс} = 0,9$;
- потребителя теплоты $P_{пт} = 0,99$;
- СЦТ в целом $P_{сцт} = 0,9 \cdot 0,97 \cdot 0,99 = 0,86$.

Нормативные показатели безотказности тепловых сетей обеспечиваются следующими мероприятиями:

- установлением предельно допустимой длины нерезервированных участков теплопроводов (тупиковых, радиальных, транзитных) до каждого потребителя или теплового пункта;
- размещением резервных трубопроводных связей между радиальными теплопроводами;
- достаточностью диаметров выбираемых при проектировании новых или реконструируемых существующих теплопроводов для обеспечения резервной подачи теплоты потребителям при отказах;
- заменой на конкретных участках конструкций тепловых сетей и теплопроводов на более надежные, а также переходом при необходимости на надземную или тоннельную прокладку;
- первоочередным ремонтом и заменой теплопроводов, частично или полностью утративших свой ресурс.

Потребители теплоты по надежности теплоснабжения делятся на две категории:

Первая категория - потребители, не допускающие перерывов в подаче расчетного количества теплоты и снижения температуры воздуха в помещениях ниже предусмотренных ГОСТ 30494.

Например, больницы, родильные дома, детские дошкольные учреждения с круглосуточным пребыванием детей, картинные галереи, химические и специальные производства, шахты и т.п.

Вторая категория - потребители, допускающие снижение температуры в отапливаемых помещениях на период ликвидации аварии, но не более 54 ч, например:

- жилые и общественные здания - до 12 °С;
- промышленные здания - до 8 °С.

Расчет показателей надежности осуществляется в соответствии с действующей нормативной документацией с использованием электронной модели схемы теплоснабжения г. Смоленска.

Исходные данные для расчета

На основании исходных данных, предоставленных МУП «Смоленсктепло-сеть», обработана статистика по отключениям тепловых сетей в системе централизованного теплоснабжения г. Смоленска за период 2009-2011 гг.

Сводные данные по повреждениям тепловых сетей города приведены в таблице Д.1.

Таблица Д.2.12 - Количество повреждений тепловых сетей в системе централизованного теплоснабжения г. Смоленска

Показатель	2009 г.	2010 г.	2011 г.
Количество отключений системы отопления из-за аварий на сетях, ед.	261	435	344
Количество отключений системы горячего водоснабжения из-за аварий на сетях, ед.	426	596	553

Исходные данные, принимаемые в расчетах, приведены в таблице Д.2.

Таблица Д.2.13- Исходные данные, принимаемые в расчетах

№№ п/п	Название показателя	Обозначения	Размерность	Значение
1	Расчетная температура наружного воздуха	t_H^P	°С	-25
2	Расчетная температура воздуха внутри жилых зданий	t_B^i	°С	18
3	Минимальная температура воздуха внутри отапливаемых зданий	t'	°С	12
4	Температура наружного воздуха на начало отопительного периода	T_n	°С	8
4	Коэффициент аккумуляции здания	β		40
5	Длительность отопительного периода	$\tau_{от}$	ч	5016
6	Интенсивность отказов участков	λ_0	1/км/час	$6,3 \cdot 10^{-5}$
7	Параметры распределения Вейбулла-Гнеденко	α	при τ от 0 до 3 лет	0,8
			при τ от 3 до 17 лет	1
			при τ больше 17 лет	$0,5 \cdot \exp(\tau/20)$
8	Параметры восстановления (ремонтов)	a	в канале и без канала	10
		a	наружная	6
		b	в канале и без канала	0,5
		b	наружная	0,9
		c	в канале и без канала	1,5

№№ п/п	Название показателя	Обозначения	Размерность	Значение
		с	наружная	0,15
9	Среднее расстояние между секционирующими задвижками	lсз	км	1

Повторяемость температур наружного воздуха за отопительный период для города Смоленска в соответствии со Справочным пособием к СНиП «Строительная климатология» приведена в таблице Д.3.

Таблица Д.2.14 - Повторяемость температур за отопительный период

Температура наружного воздуха	Число часов стояния наружных температур за отопительный период, ч
-26..-28	36
-22..-25,9	123
-18..-21,9	193
-12..-17,9	281
-8..-11,9	465
-4..-7,9	675
0..-3,9	1101
+4..-0,1	1240
+8..+3,9	902

Расчет живучести системы

Расчеты живучести проведены в соответствии с «Методическими рекомендациями по разработке схем теплоснабжения».

Время восстановления трубопроводов в зависимости от диаметра и типа прокладки, а также относительные доли для вычисления потока отказов приведены в таблице Д.4.

Таблица Д.4 - Время восстановления трубопроводов в зависимости от диаметра и типа прокладки и относительные доли для вычисления потока отказов

Диаметр условный, мм	Канальная, бесканальная прокладка трубопроводов	Относительная доля	Надземная	Относительная доля
20	10,2	0,029	6,1	0,0002
50	10,5	0,033	6,2	0,0003
65	10,8	0,036	6,2	0,0004
80	11	0,039	6,3	0,0005
100	11,3	0,044	6,4	0,0006

Диаметр условный, мм	Канальная, бесканальная прокладка трубопроводов	Относительная доля	Надземная	Относительная доля
125	11,6	0,049	6,5	0,0008
150	12,1	0,055	6,6	0,0013
200	12,9	0,067	6,9	0,0025
250	13,8	0,084	7,2	0,0036
300	14,7	0,100	7,5	0,0056
350	15,7	0,115	7,8	0,0080
400	16,7	0,134	8,1	0,0103
450	17,7	0,158	8,4	0,0125
500	18,7	0,180	8,7	0,0145
600	20,8	0,218	9,4	0,0210
700	23	0,256	10,1	0,0279
800	25,3	0,304	10,8	0,0368
900	27,6	0,345	11,6	0,0478
1000	30	0,380	12,3	0,0577
1200	34,9	0,438	13,8	0,0850
1400	39,9	0,497	15,4	0,1114

Время снижения температуры внутри отапливаемого помещения до минимально допустимой величины (с +18°C до +12°C) при полном отключении теплоснабжения для всего диапазона температур за отопительный период приведено в таблице Д.5.

Таблица Д.5 - Время снижения температуры внутри отапливаемого помещения до минимально допустимой величины (с +18°C до +12°C) при полном отключении теплоснабжения для всего диапазона температур за отопительный период

Температура наружного воздуха	Число часов стояния наружных температур за отопительный период, ч	Время снижения температуры воздуха внутри отапливаемого помещения до +12 °С при полном отключении теплоснабжения, ч
-26..-28	36	5,9
-22..-25,9	123	6,5
-18..-21,9	193	7,3
-12..-17,9	281	8,9
-8..-11,9	465	10,5
-4..-7,9	675	12,7
0..-3,9	1101	16,2
+4..-0,1	1240	22,4
+8..+3,9	902	36,7

Расчеты живучести показали, что время восстановления теплоснабжения потребителей при отрицательных температурах для условий г. Смоленска не должно превышать 16 часов.

Расчет вероятности безотказной работы (ВБР) тепловых сетей для каждой зоны теплоснабжения

Расчет ВБР зоны теплоснабжения котельного цеха ПП «Смоленская ТЭЦ-2».

Надежность существующего теплоснабжения

Расчётный путь до конечных потребителей магистрали 1к приведен на рисунке Д.1.



Рисунок Д.1- Трассировка расчётного пути вдоль главной магистрали 1к до конечных потребителей КЦ ПП ТЭЦ-2

Результаты расчета вероятности безотказной работы участков теплосети КЦ ПП ТЭЦ-2 приведены в таблице Д.6 и на рисунке Д.2.

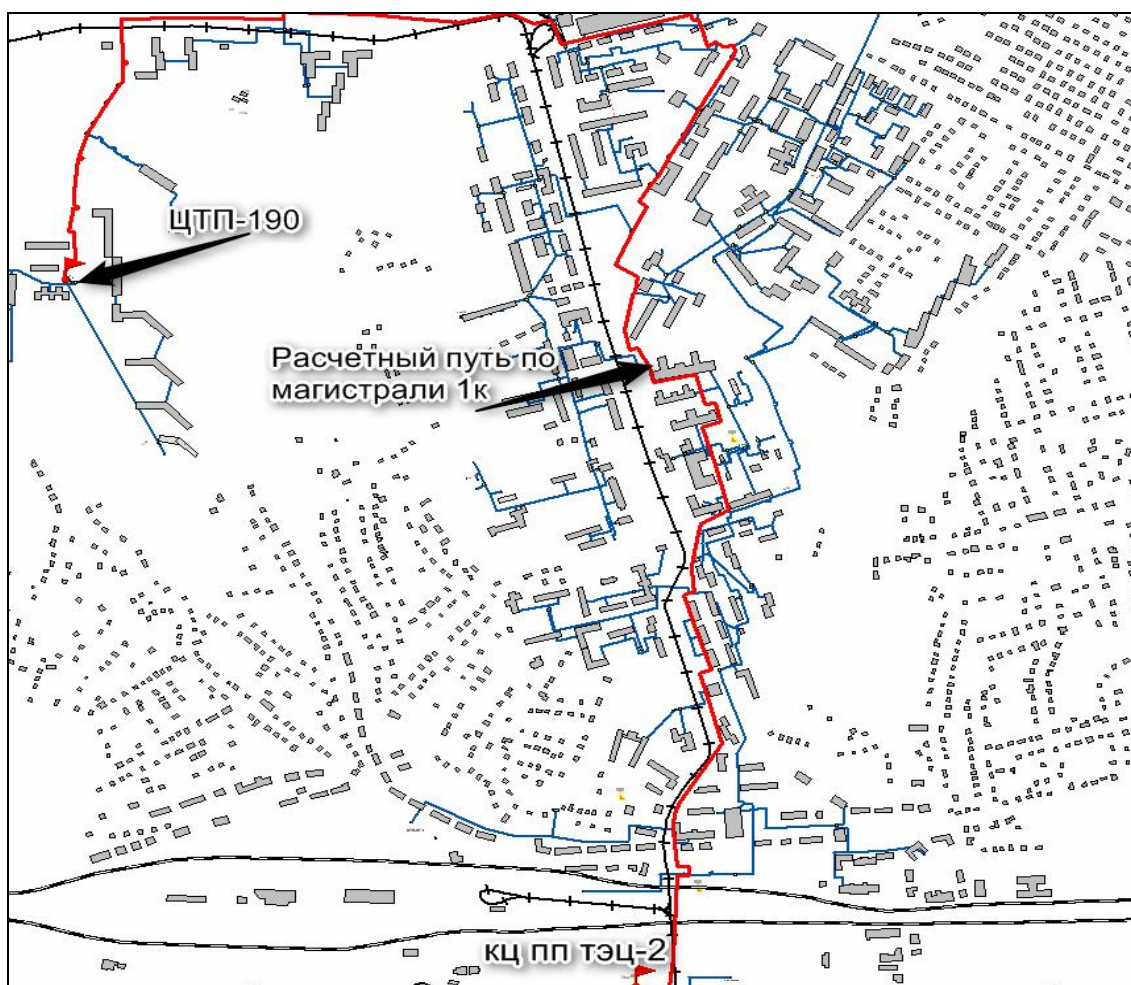
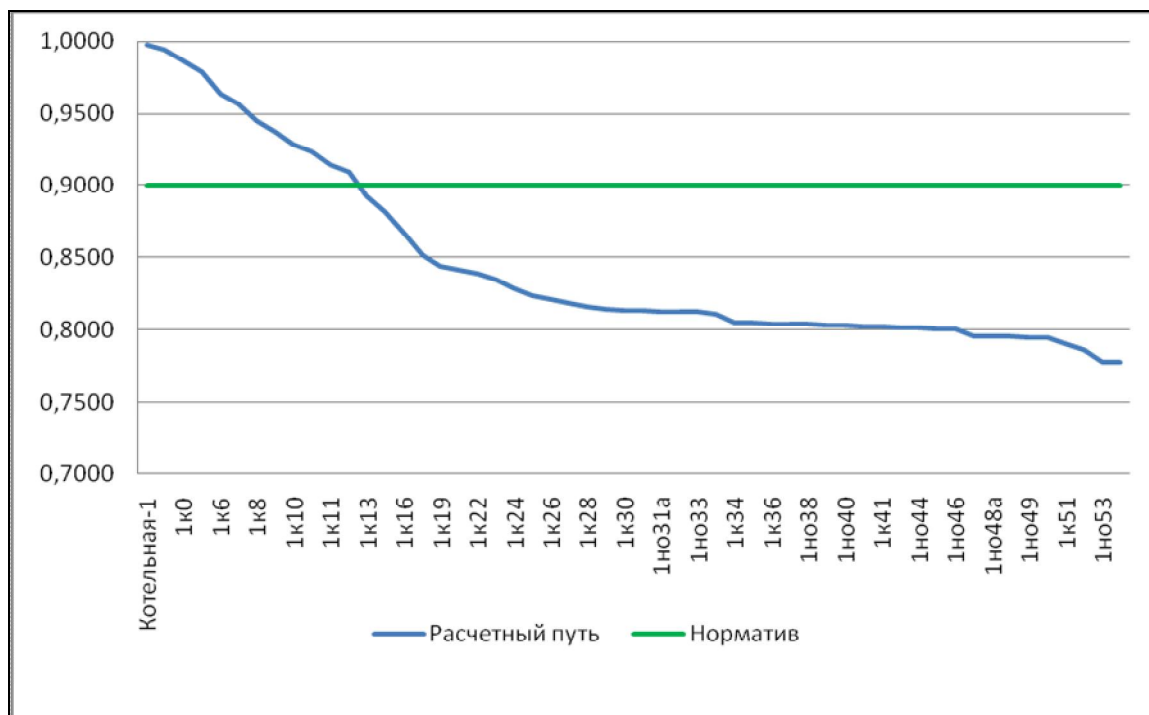

**Рисунок Д.2 – Результаты расчета показателя надежности магистрали 1к КЦ
ПП ТЭЦ-2**

**Таблица Д.6 - Результаты расчета показателя надёжности магистрали 1к КЦ
ПП ТЭЦ-2**

Название камеры	P	Название камеры	P	Название камеры	P
КЦ ПП ТЭЦ-2	0,9973	1к22	0,8387	1но38	0,8037
Измерительный пункт	0,9940	1к23	0,8346	1но39	0,8035
1к0	0,9861	1к24	0,8287	1но40	0,8034
1к5	0,9785	1к25	0,8236	1к40	0,8021
1к6	0,9640	1к26	0,8212	1к41	0,8020
1к7	0,9570	1к27	0,8189	1но43	0,8016
1к8	0,9449	1к28	0,8157	1но44	0,8013
1к9	0,9371	1к29	0,8146	1но45	0,8009
1к10	0,9284	1к30	0,8134	1но46	0,8008
1к10а	0,9233	1к31	0,8133	1но47	0,7959
1к11	0,9145	1но31а	0,8130	1но48а	0,7954
1к12	0,9089	1но32	0,8126	1к48	0,7952
1к13	0,8925	1но33	0,8123	1но49	0,7949
1к15	0,8810	1но33а	0,8108	1но50	0,7946
1к16	0,8667	1к34	0,8050	1к51	0,7907
1к18	0,8520	1к35	0,8047	1но52	0,7860

Название камеры	Р	Название камеры	Р	Название камеры	Р
1к19	0,8438	1к36	0,8043	1но53	0,7779
1к21	0,8418	1но37	0,8041	ЦТП-190	0,7774

Выводы:

Результаты расчёта показали, что потребители, присоединенные после ТК 1к13, находятся в зоне ненадежного теплоснабжения (рисунок Д.8). В первую очередь, это связано с отсутствием резервирующих перемычек магистральной тепловой сети подземной прокладки, а также значительным сроком эксплуатации трубопроводов.

Технические решения, предлагаемые для повышения надёжности зоны КЦ ПП ТЭЦ-2, представлены в таблице Д.9 и на рисунке Д.9.

Расчет ВБР зоны теплоснабжения Смоленской ТЭЦ-2

Схема тепловых сетей от ТЭЦ-2 приведена на рисунке Д.3.



Рисунок Д.3 – Структура существующих сетей Смоленской ТЭЦ-2

Отпуск тепловой энергии по сетевой воде от ТЭЦ-2 осуществляется по ТМ № 3, разветвленной на три тепломагистрали ТМ № 1, ТМ № 2 и ТМ № 3.

На магистральной ветви ТМ № 1 2Ду 800 установлена насосная станция НПС-2 по подающей линии. Магистральная ветвь ТМ № 2 2Ду 600 объединяется с ТМ № 1 в магистраль 3к, диаметром 2Ду 800. На тепломагистрали 3к установлена насосная станция на обратном трубопроводе.

На магистральной ветви ТМ № 3 2Ду 800 установлена насосная станция НПС-3 на прямом и обратном трубопроводе. Данная ветвь переходит в магистральную тепловую сеть 2к, которая в свою очередь имеет резервирующую связь 2Ду 600 с зоной теплоснабжения котельного цеха ТЭЦ-2.

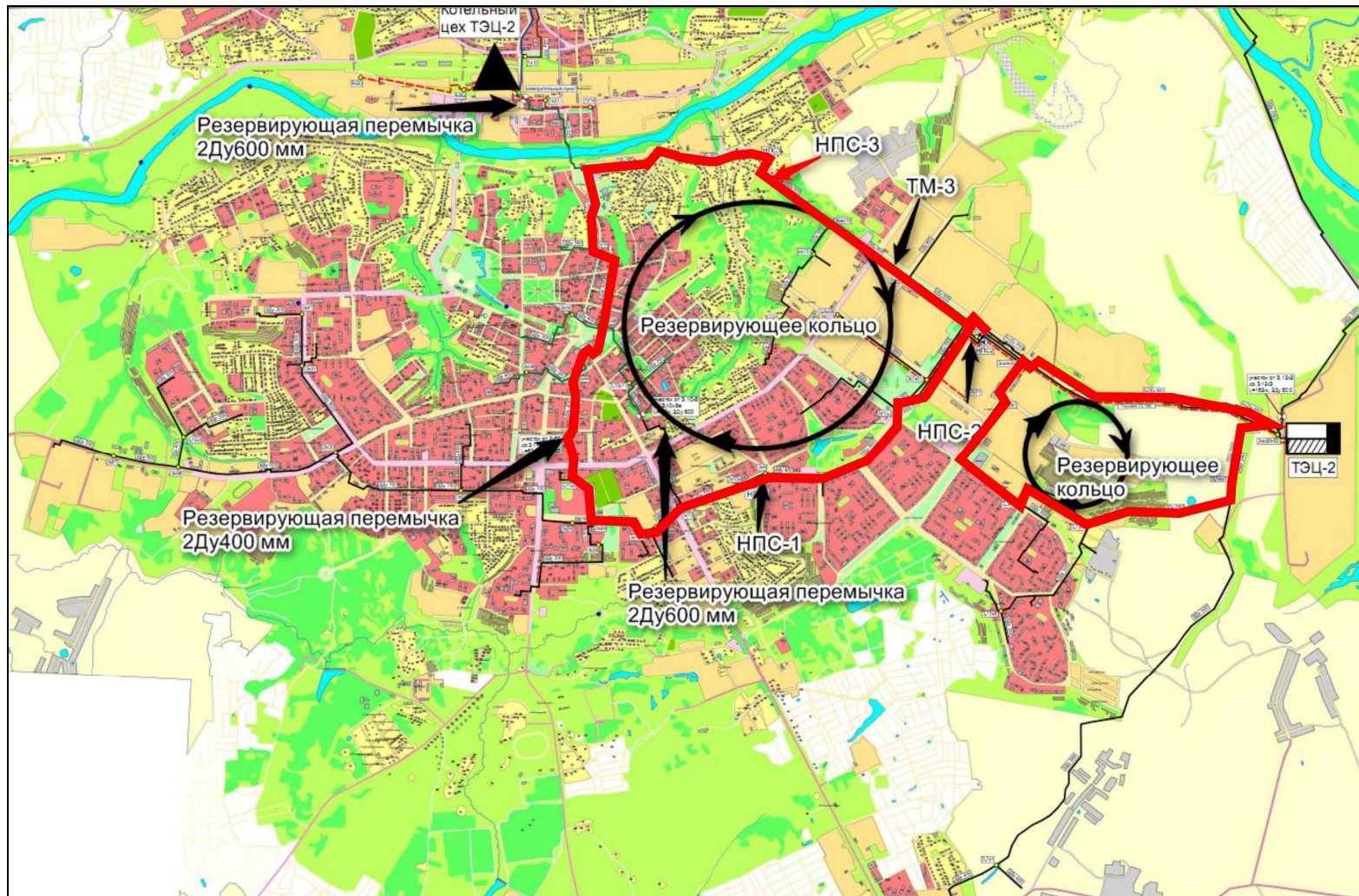
Тепломагистраль 2к 2Ду 600 обеспечивает тепловой энергией центральную часть города. Данная тепловая сеть имеет две основные резервирующие связи с магистралью 3к через распределительные сети 3.10 2Ду 600 и 3.11 2Ду 400.

Данная структура тепловой сети образует резервирующее кольцо в центральной части города, что обеспечивает высокий показатель надёжности.

Также резервируются потребители в Промышленном районе по магистральной ветви ТМ № 2 через распределительные сети 3.3 и 3.13.

Расчет показателя надежности для потребителей зоны ТЭЦ-2 произведен с учетом выявленных резервирующих связей между магистралями и приведен на рисунках Д.4-Д.7 и в таблицах Д.7-Д.8.



Рисунок Д.4 – Трассировка расчётного пути от ТЭЦ-2 до конечных потребителей магистрали N1,2 – РС 3к-3к62.



**Рисунок Д.5 – Результаты расчета показателя надёжности магистрали
N1,2 – РС 3к-3к62 ТЭЦ-2**

**Таблица Д.7 - Результаты расчета показателя надёжности магистрали
N1,2 – РС 3к-3к62 ТЭЦ-2**

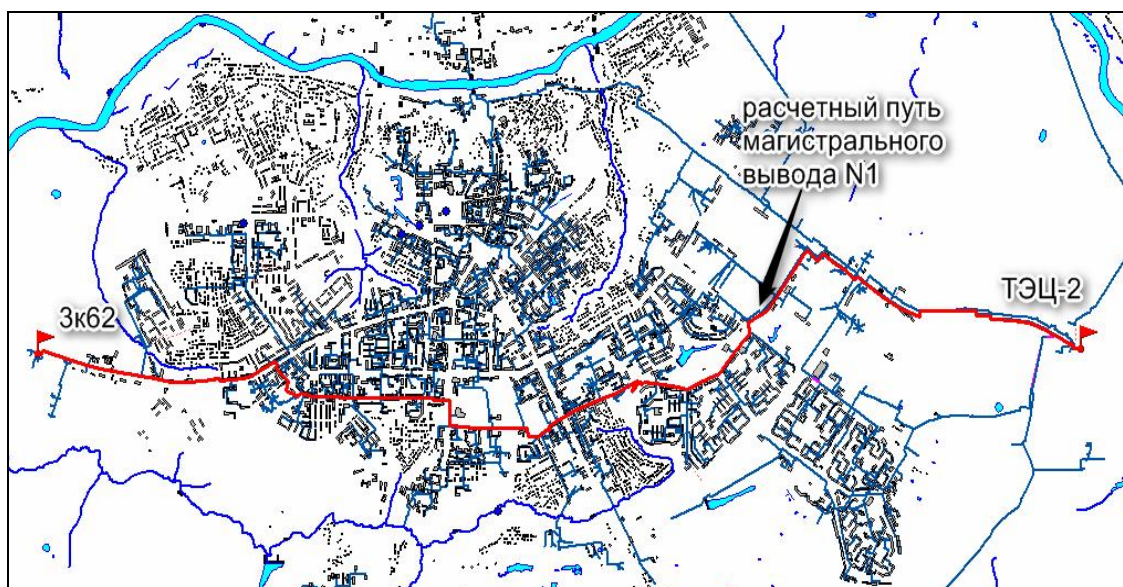
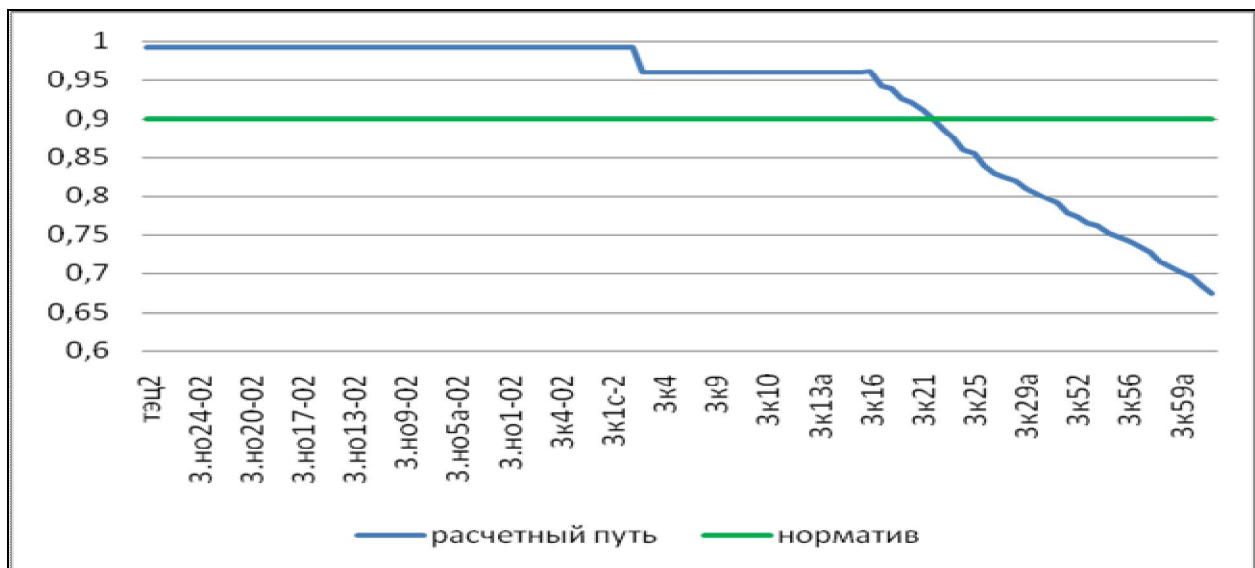
Название камеры	P	Название камеры	P	Название камеры	P	Название камеры	P
2к61	0,9300	3к11	0,9600	3.11к5	0,9608	3.но23-02	0,992
2к62	0,9400	3к12	0,9600	3.11к5а	0,9608	3.но22	0,992
2к66	0,9400	3к13	0,9600	3.11к6	0,9608	3.но21-02	0,992
3.8к85	0,9450	3к13	0,9600	3.11к67	0,9608	3.но20-02	0,992
3.8к85	0,9450	3к13	0,9608	3.11к59а	0,9600	3.но19-02	0,992
3.8к97	0,9344	3к13а	0,9600	3к32	0,7710	3.но19а-02	0,992
3.8к97	0,9344	3к13а	0,9600	3.9к1	0,9551	3.но19б-02	0,992
3.8к103	0,9300	3к14	0,9600	3.9к2	0,9509	3.но18-02	0,992
3.8к103	0,9300	3к14	0,9600	3.17к1	0,8500	3.но17-02	0,992
3.8к107	0,9284	3к14а	0,9600	3к33	0,7626	3.но17а-02	0,992
3.8к107	0,9284	3к14а	0,9600	3к34	0,7543	3.но16-02	0,992
3.8к107а	0,9259	3к14б	0,9600	3к35	0,7488	3.но15-02	0,992
3.8к107а	0,9259	3к14б	0,9600	3к36	0,7487	3.но14-02	0,992
3.8к113	0,9246	3к15	0,9600	3к36а	0,7448	3.но13-02	0,992
3.8к113	0,9246	3к15	0,9600	3к37	0,7414	3.но12-02	0,992
3.8к114	0,9195	3к16	0,9600	3к38	0,7376	3.но12а-02	0,992
3.8к114	0,9195	3к16	0,9600	3к39	0,7320	3.но11-02	0,992
3.8к118	0,9195	3к16	0,9608	3к40	0,7264	3.но9-02	0,992
3.8к118	0,9195	3к17	0,9389	3к41	0,7235	3.но8-02	0,992

Название камеры	Р	Название ка-меры	Р	Название ка-меры	Р	Название ка-меры	Р
3к30	0,7920	3к18	0,9351	3.6к52	0,9920	3.но7-02	0,992
3к51	0,7801	3к19	0,9219	3.15к3	0,7111	3.но6-02	0,992
3к52	0,7745	3к20	0,9182	3.15к4	0,7073	3.но5-02	0,992
3к53	0,7668	3к21	0,9071	3.15к5	0,7038	3.но5а-02	0,992
3к54	0,7642	3к22	0,8969	3.15к6	0,7019	3.но4-02	0,992
3к55	0,7543	3к22а	0,8839	3.10к6а	0,9608	3.но3-02	0,992
3к56	0,7445	3к23	0,8725	3.8к93	0,9402	3.но2-02	0,992
3к57	0,7368	3к24	0,8571	3.8к93	0,9402	3.но1-02	0,992
3к57а	0,7293	3к25	0,8519	3.7к63	0,9920	3.но1-02	0,992
3к58	0,7186	3к26	0,8352	3.10к5а	0,9608	3к1а-02	0,992
3к59	0,7124	3к27	0,8261	3.10к7а	0,9608	3к1-02	0,992
3к59а	0,7063	3к28а	0,8217	3к1с-2	0,9579	3к2-02	0,992
3к60	0,6995	3к28	0,8158	3к1с-2	0,9579	3к3-02	0,992
3к61	0,6887	3к29а	0,8059	3.8к83	0,9549	3к4-02	0,992
3к62	0,6858	3к29	0,7994	3.8к83	0,9549	3к5-02	0,992
3к2	0,9600	3к29б	0,7936	3к3а	0,9600	3к6-02	0,992
3к3	0,9600	3к31	0,7828	3к55а	0,7491	3к7-02	0,992
3к4	0,9600	3.10к1	0,9608	3к11	0,9600	3к8-02	0,992
3к5	0,9600	3.10к2	0,9608	3к11	0,9600	3к1с-2	0,992
3к6	0,9579	3.10к4	0,9608	тэц2	0,992	3к1с-1	0,992
3к7	0,9600	3.10к5	0,9608	3.но26-01	0,992	3к2	0,992
3к8	0,9600	3.10к7	0,9608	3.но26-01	0,992	3к3	0,96
3к9	0,9600	3.11к1	0,9608	3.но26-02	0,992	3к3а	0,96
3к9а	0,9600	3.11к2	0,9608	3.но25-02	0,992	3к4	0,96
3к10	0,9600	3.11к3	0,9608	3.но24-02	0,992		
3к10а	0,9600	3.11к4	0,9608	3но24-02	0,992		



Рисунок Д.6 - Трассировка расчётного пути от ТЭЦ-2 до конечных потребителей магистрали N3 – РС 2к-2к75а.



Рисунок Д.7 - Результаты расчета показателя надёжности магистрали N3 – РС 2к-2к75а ТЭЦ-2

**Таблица Д.8 - Результаты расчета показателя надёжности магистрали N3
– РС 2к-2к75а ТЭЦ-2**

Название камеры	P	Название камеры	P	Название камеры	P	Название камеры	P
2к76	0,9185	2к80	0,9471	2к34а	0,9582	3.вно4	0,9608
2к75а	0,9189	2к23	0,9480	2к37	0,9590	3.вно5	0,9608
2к75	0,9197	2к83	0,9486	3.22к1	0,9590	3.вно6	0,9608
2к71	0,9198	2к49	0,9487	3.10к13а	0,9593	3.вно7	0,9608
2к74а	0,9199	2к79	0,9487	2к76а	0,9595	тк4	0,9608
2к74	0,9217	2к78а	0,9488	3.20к1	0,9596	3.вно8	0,9608
2к73	0,9244	2к81	0,9491	2к14	0,9600	3.вно9	0,9608
2к72	0,9268	3.20к5	0,9496	2к42а	0,9600	тк5	0,9608
2к58	0,9277	2к22	0,9497	3.10к13	0,9600	3.втк7	0,9608
2к30	0,9283	2к59б	0,9500	2к41	0,9600	3.вно10	0,9608
2к29	0,9285	3.10к12	0,9500	2к42	0,9600	3.вно11	0,9608
2к56в	0,9293	2к56б	0,9500	2к47	0,9600	3.вно12	0,9608
2к61	0,9300	2к84	0,9500	2к46	0,9600	3.вно13	0,9608
2к82	0,9300	3.10к8а	0,9500	2к45	0,9600	3.вно14	0,9608
2к28а	0,9304	2к59а	0,9500	2к44	0,9600	3.вно15а	0,9608
2к28	0,9317	2к78б	0,9506	2к43	0,9600	3.вк21	0,9608
2к56г	0,9320	2к81а	0,9514	2к37	0,9600	3.вк22а	0,9608
2к57	0,9320	3.20к4	0,9514	2к35	0,9600	РД НПС3	0,9608
2к27	0,9335	2к21	0,9515	2к34	0,9600	3.вно16	0,9608
2к56	0,9352	3.22к4	0,9516	2к34а	0,9600	3.вно17	0,9608
2к56а	0,9364	2к48	0,9517	2к33	0,9600	3.вно18	0,9608
2к26	0,9370	2к78	0,9520	2к32	0,9600	3.вно18а	0,9608
2к55	0,9385	2к85	0,9522	2к15	0,9600	3.вно19	0,9608
2к54	0,9397	3.22к3	0,9528	2к16	0,9600	3.вк25	0,9608
2к25	0,9400	2к77а	0,9530	2к19	0,9600	3.вк25а	0,9608
2к62	0,9400	3.20к3	0,9535	2к17	0,9600	3.вк26	0,9608
2к66	0,9400	2к77а	0,9539	2к18	0,9600	3.вно21	0,9608
2к68	0,9400	3.22к2	0,9540	3.11к59а	0,9600	3.вк27	0,9608
2к68а	0,9400	2к77	0,9547	3.10к9	0,9600	3.вно27	0,9608
2к53	0,9412	2к40	0,9560	3.10к11	0,9605	3.вк28	0,9608
2к79а	0,9421	2к38	0,9565	тк5	0,9608	3.вк29	0,9608
2к79в	0,9441	3.20к2а	0,9565	3.11к6	0,9608	3.вк30	0,9608

Название камеры	P	Название камеры	P	Название камеры	P	Название камеры	P
2к52	0,9445	2к20	0,9567	3.11к67	0,9608	2к12	0,9608
2к79б	0,9451	2к76а	0,9570	тк4	0,9608	2к13	0,9600
2к79г	0,9451	2к77	0,9572	3.вно1	0,9608		
2к51	0,9455	2к39	0,9577	3.вно2	0,9608		
2к24	0,9456	3.20к2	0,9581	3.4к15	0,9608		
2к50	0,9467	2к19	0,9582	3.вно3	0,9608		

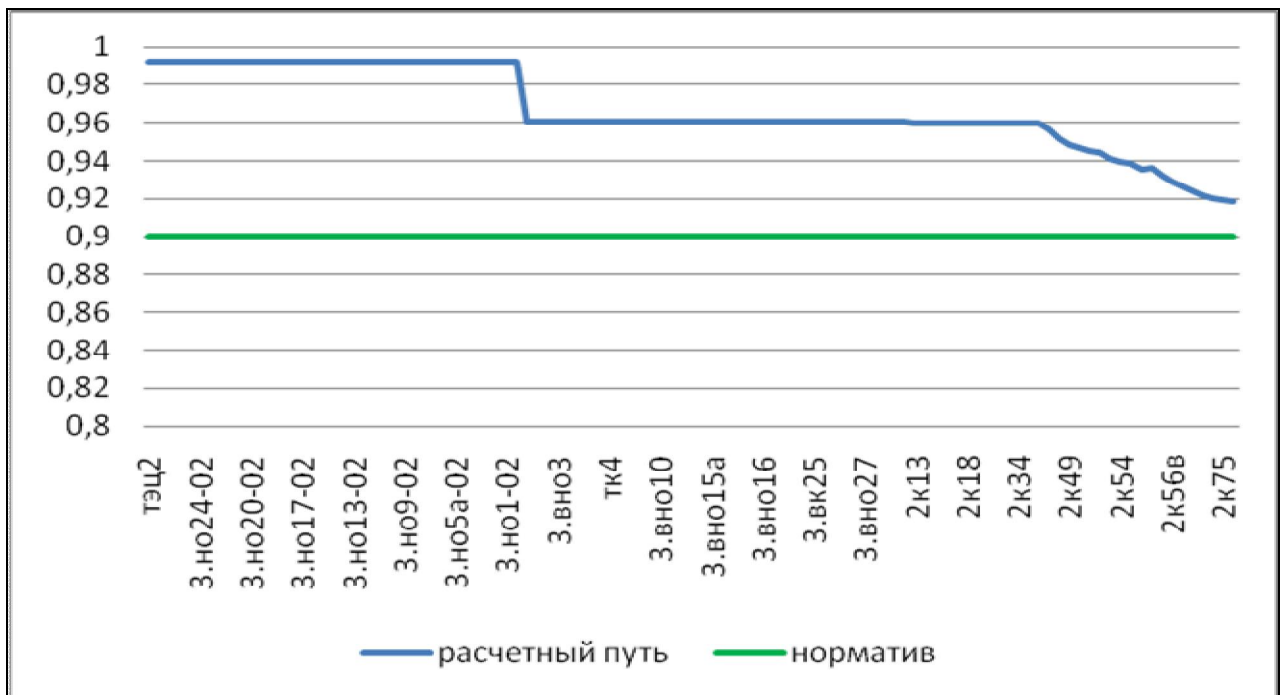
Выводы:

Результаты расчётов показали, что потребители, присоединенные после ТК 3к22, находятся в зоне ненадежного теплоснабжения (рисунок Д.8). В первую очередь это связано с отсутствием резервирования «тупикового» участка тепломагистрали.

Технические решения, предлагаемые для повышения надежности зоны ТЭЦ-2, представлены в таблице Д.9 и на рисунке Д.9.



Рисунок Д.8 - Зоны ненадёжного теплоснабжения централизованных источников

Таблица Д.9 - Технические решения для повышения надежности источников централизованного теплоснабжения.

№ на схеме	Наименование мероприятия	Источник	Цели реализации
1	Строительство резервной перемычки между камерами 1к18-4но33 2Ду 500 протяженностью 0,2 км	КЦ ПП ТЭЦ-2	
2	Строительство резервной перемычки между камерами 1к27-4к12 2Ду 500 протяженностью 0,3 км	КЦ ПП ТЭЦ-2	
3	Реконструкция участка тепловой сети между камерами 2к44-2к58 с 2Ду 300 на 2Ду 400 протяженностью 0,4 км	ТЭЦ-2	
4	Реконструкция участка тепловой сети между камерами стк 5-ТК 34 с 2Ду 200-2Ду 250 на 2Ду 400 протяженностью 0,52 км	ТЭЦ-2	
5	Строительство участка тепловой сети от уз.1-3к41 2Ду 500 протяженностью 3,3 км	ТЭЦ-2	

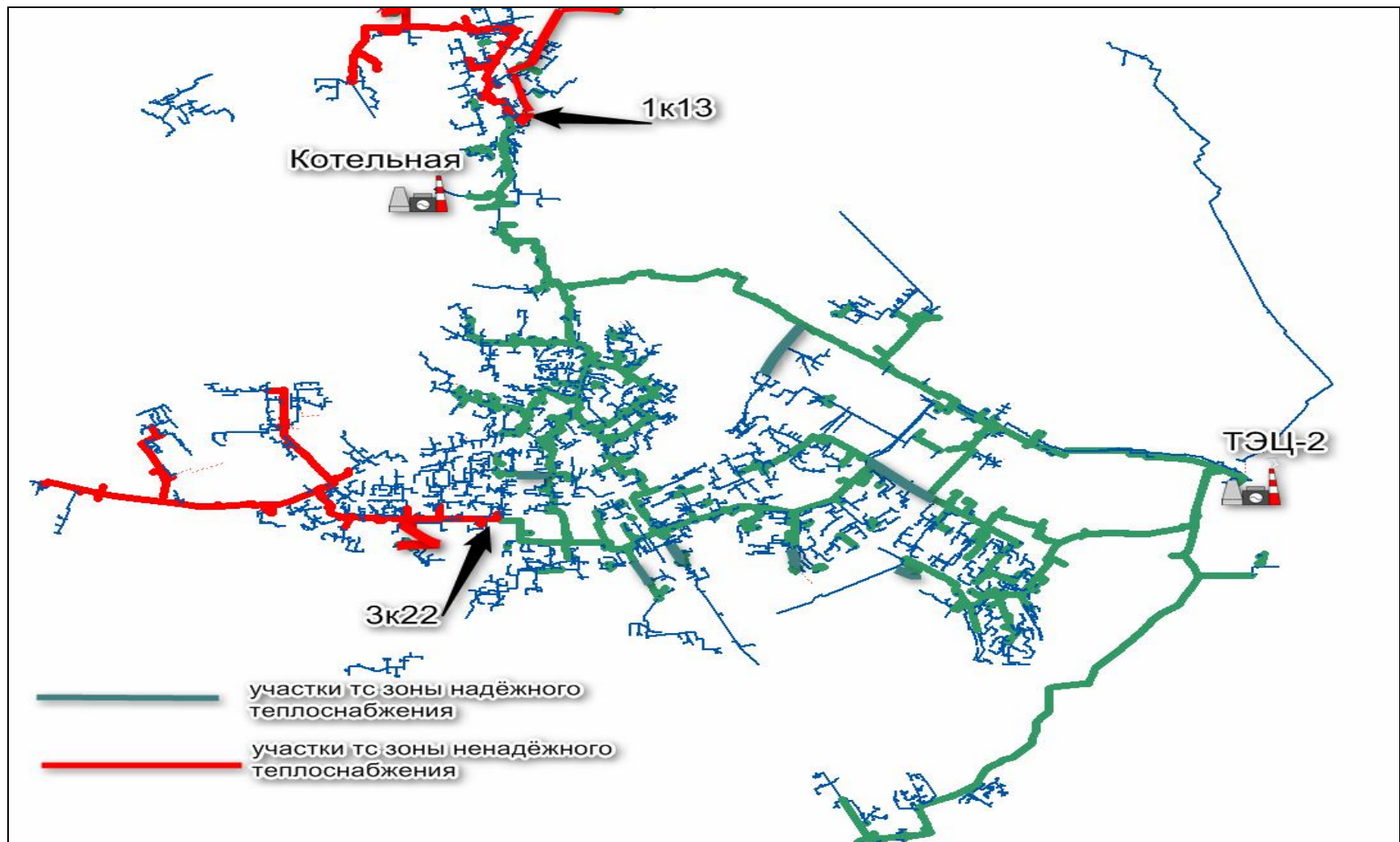

Рисунок Д.9 - Технические решения для повышения надежности источников централизованного теплоснабжения

Котельные МУП «Смоленсктеплосеть»

Котельная № 1

Теплопровод начинается от котельной №1 и закачивается условным потребителем «Детский сад».

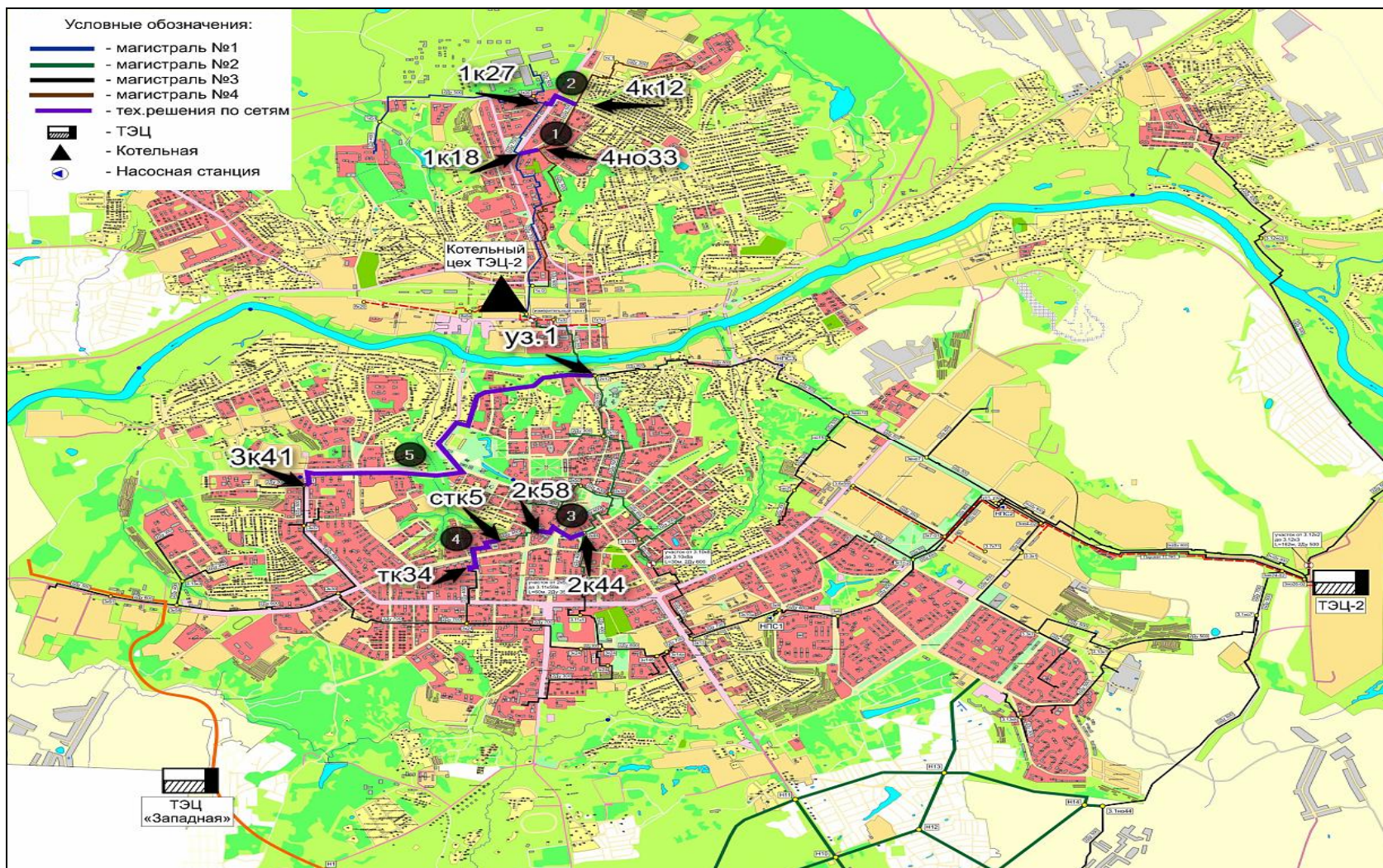
В таблице Д.10 приведены данные расчета вероятности безотказной работы (далее ВБР) теплопровода по отношению к тепловым камерам, входящим в «путь» по движению теплоносителя, в соответствии с методикой, изложенной в данном разделе настоящей книги. Расчеты произведены на основе предоставленных данных.

Таблица Д.10 - Данные расчета вероятности безотказной работы котельной № 1

Номер участка пути	Начальная камера участка	Конечная камера участка	Диаметр трубопровода на участке, м	Длина трубопровода на участке, м	Год прокладки трубопровода	Продолжительность эксплуатации участка без капитального ремонта (реконструкции), лет	Вероятность безотказной работы пути относительно конечного потребителя
1	тк1	тк2	219	58	1968	45	0
2	тк2	т.А	159	50	1968	45	0
3	т.А	тк3	133	65	1968	45	0
4	тк1	т.А	89	33	1968	45	0,008149355
5	Н.Нем.2	тк8	89	33	1968	45	0,008149355
6	кот	тк4	89	33	1968	45	0,008149355
7	тк3	Н.Нем.6а	219	10	1990	23	0,996779645
8	Н.Нем.6а	Николаева 36а	159	188	1990	23	0,437053568
9	кот	тк5	159	89	1990	23	0,830691284
10	тк5	тк6	108	50	1990	23	0,961013258
11	тк4	Н.Нем.6	159	175	2002	11	0,811334443
12	тк4	Н.Нем.4	108	38	2002	11	0,993326303
13	ТКА	Д/С	159	85	2004	9	0,959049165
14	ТК5	Н.Нем.14	108	98	2004	9	0,962950747
15	ТК6	Н.Нем.16	89	64	2004	9	0,986819023
16	ТК1	Д/С	57	85	2004	9	0,98512224

Результаты расчета показывают, что вероятность отказа теплоснабжения потребителей, присоединенных к тепловым камерам, выше нормативной величины, требуемой в СНиП 41-02-2003 (вероятность безотказной работы тепловых сетей относительно каждого потребителя не должна быть ниже $P > 0,9$). Основное снижение вероятности безотказной работы до значения ниже нормативного происходит из-за значительного срока эксплуатации трубопровода.

Отсюда следует стратегия реконструкции магистрального теплопровода, состоящая из двух составляющих:

- реконструкция участков тепловой сети с наименьшей надежностью;

- либо резервирование участков тепловой сети с наименьшей надежностью.

Котельная № 2

Теплопровод начинается от котельной №2 и закачивается условным потребителем «Баграт 21».

В таблице Д.11 приведены данные расчета вероятности безотказной работы (далее ВБР) теплопровода по отношению к тепловым камерам, входящим в «путь» по движению теплоносителя, в соответствии с методикой, изложенной в данном разделе настоящей книги. Расчеты произведены на основе предоставленных данных.

Таблица Д.11 - Данные расчета вероятности безотказной работы котельной №2

Номер участка пути	Начальная камера участка	Конечная камера участка	Диаметр трубопровода на участке, м	Длина трубопровода на участке, м	Год прокладки трубопровода	Продолжительность эксплуатации участка без капитального ремонта (реконструкции), лет	Вероятность безотказной работы пути относительно конечного потребителя
1	кот	тк1	219	98	1968	45	0
2	тк1	тк1а	133	113	1968	45	0
3	тк2	тк3	89	83	1968	45	0
4	тк3	тк4	89	83	1968	45	0
5	тк4	тк5	89	83	1968	45	0
6	тк1а	тк6	108	124	1968	45	0
7	тк6	Н.Нем.24	89	75	1968	45	0
8	тк6	д9	76	31	1968	45	0,000120435
9	тк2	тк7	108	116	1988	25	0,492702597
10	тк5	Баграт 21	108	24	2011	2	0,998311772
11	Баграт 19	21	108	50	2011	2	0,992693255

Результаты расчета показывают, что вероятность отказа теплоснабжения потребителей, присоединенных к тепловым камерам, выше нормативной величины, требуемой в СНиП 41-02-2003 (вероятность безотказной работы тепловых сетей относительно каждого потребителя не должна быть ниже $P > 0,9$). Основное снижение вероятности безотказной работы до значения ниже нормативного происходит из-за значительного срока эксплуатации трубопровода.

Отсюда следует стратегия реконструкции магистрального теплопровода, состоящая из двух составляющих:

- реконструкция участков тепловой сети с наименьшей надежностью;
- либо резервирование участков тепловой сети с наименьшей надежностью.

Котельная № 5

Теплопровод начинается от котельной №5 и закачивается условным потребителем «Нормандия Неман11».

В таблице Д.12 приведены данные расчета вероятности безотказной работы (далее ВБР) теплопровода по отношению к тепловым камерам, входящим в «путь» по движению теплоносителя, в соответствии с методикой, изложенной

в данном разделе настоящей книги. Расчеты произведены на основе предоставленных данных.

Таблица Д.12 - Данные расчета вероятности безотказной работы котельной №5

Номер участка пути	Начальная камера участка	Конечная камера участка	Диаметр трубопровода на участке, м	Длина трубопровода на участке, м	Год прокладки трубопровода	Продолжительность эксплуатации участка без капитального ремонта (реконструкции), лет	Вероятность безотказной работы пути относительно конечного потребителя
1	кот	тк1	219	75	1968	45	0
2	тк1	тк2	133	93	1968	45	0
3	тк2	тк3	108	11	1968	45	0,198951209
4	тк3	тк4	89	30	1968	45	0
5	тк4	тк5	133	460	1968	45	0
6	тк1а	тк6	108	146	1968	45	0
7	тк6	Н.№11	89	293	1968	45	0

Результаты расчета показывают, что вероятность отказа теплоснабжения потребителей, присоединенных к тепловым камерам, выше нормативной величины, требуемой в СНиП 41-02-2003 (вероятность безотказной работы тепловых сетей относительно каждого потребителя не должна быть ниже $P > 0,9$). Основное снижение вероятности безотказной работы до значения ниже нормативного происходит из-за значительного срока эксплуатации трубопровода.

Отсюда следует стратегия реконструкции магистрального теплопровода, состоящая из двух составляющих:

- реконструкция участков тепловой сети с наименьшей надежностью;
- либо резервирование участков тепловой сети с наименьшей надежностью.

Котельная № 6

Теплопровод начинается от котельной № 6 и закачивается условным потребителем «Школа № 20».

В таблице Д.13 приведены данные расчета вероятности безотказной работы (далее ВБР) теплопровода по отношению к тепловым камерам, входящим в «путь» по движению теплоносителя, в соответствии с методикой, изложенной в данном разделе настоящей книги. Расчеты произведены на основе предоставленных данных.

Таблица Д.13 - Данные расчета вероятности безотказной работы котельной № 6

Номер участка пути	Начальная камера участка	Конечная камера участка	Диаметр трубопровода на участке, м	Длина трубопровода на участке, м	Год прокладки трубопровода	Продолжительность эксплуатации участка без капитального ремонта (реконструкции), лет	Вероятность безотказной работы пути относительно конечного потребителя
1	кот	тк4	133	143	1975	38	0
2	тк4	багр 57а	108	5	1975	38	0,977213287
3	тк3	ж.д38	108	5	1975	38	0,977213287
4	кот.	тк1	108	103	1993	20	0,748777749
5	тк1	тк2	159	9	1993	20	0,996753271

Результаты расчета показывают, что вероятность отказа теплоснабжения потребителей, присоединенных к тепловым камерам, выше нормативной величины, требуемой в СНиП 41-02-2003 (вероятность безотказной работы тепловых сетей относительно каждого потребителя не должна быть ниже $P > 0,9$) только в одном случае. Основное снижение вероятности безотказной работы до значения ниже нормативного происходит из-за значительного срока эксплуатации трубопровода.

Отсюда следует стратегия реконструкции магистрального теплопровода, состоящая из двух составляющих:

- реконструкция участков тепловой сети с наименьшей надежностью;
- либо резервирование участков тепловой сети с наименьшей надежностью.

Котельная № 12

Теплопровод начинается от котельной №12 и закачивается условным потребителем «Д/центр».

В таблице Д.14 приведены данные расчета вероятности безотказной работы (далее ВБР) теплопровода по отношению к тепловым камерам, входящим в «путь» по движению теплоносителя, в соответствии с методикой, изложенной в данном разделе настоящей книги. Расчеты произведены на основе предоставленных данных.

Таблица Д.14 - Данные расчета вероятности безотказной работы котельной № 12

Номер участка пути	Начальная камера участка	Конечная камера участка	Диаметр трубопровода на участке, м	Длина трубопровода на участке, м	Год прокладки трубопровода	Продолжительность эксплуатации участка без капитального ремонта (реконструкции), лет	Вероятность безотказной работы пути относительно конечного потребителя
1	тк4	ж.д.70кв	108	132	1989	24	0,54458200
2	кот.	тк1	273	283	1992	21	0,00200445
3	тк1	тк2	319	86	1992	21	0,51152256
4	тк2	Спальный корпус	133	30	1992	21	0,96656105
5	тк6	д№3	108	22	2003	10	0,99486807
	д№3	д/центр	108	66	2003	10	0,95474955

Результаты расчета показывают, что вероятность отказа теплоснабжения потребителей, присоединенных к тепловым камерам, в большинстве соответствует нормам, требуемым в СНиП 41-02-2003 (вероятность безотказной работы тепловых сетей относительно каждого потребителя не должна быть ниже $P > 0,9$). Для повышения показателя ВБР необходимо проводить ремонтные и профилактические работы, вести их статистику. В случае необходимости производить реконструкцию или резервирование.

Котельная № 14

Теплопровод начинается от котельной №14 и закачивается условным потребителем «Амбулатория».

В таблице Д.15 приведены данные расчета вероятности безотказной работы (далее ВБР) теплопровода по отношению к тепловым камерам, входящим

в «путь» по движению теплоносителя, в соответствии с методикой, изложенной в данном разделе настоящей книги. Расчеты произведены на основе предоставленных данных.

Таблица Д.15 - Данные расчета вероятности безотказной работы котельной №14

Номер участка пути	Начальная камера участка	Конечная камера участка	Диаметр трубопровода на участке, м	Длина трубопровода на участке, м	Год прокладки трубопровода	Продолжительность эксплуатации участка без капитального ремонта (реконструкции), лет	Вероятность безотказной работы пути относительно конечного потребителя
1	кот№14	ТК2	219	136	1988	25	0,309061208
2	ТК2	Т.В	159	180	1988	25	0,22461483
3	Т.В	Т.Г	133	217	1988	25	0,162756766
4	Т.В	Т.Д	108	320	1988	25	0,040522861
5	Т.Г	Ж.Д№15	89	104	1988	25	0,756502356
6	ТК2	Т.А	76	14	1988	25	0,995691192
7	Т.А	АМБУЛ.	57	676,5	1988	25	0,000519848

Результаты расчета показывают, что вероятность отказа теплоснабжения потребителей, присоединенных к тепловым камерам, выше нормативной величины, требуемой в СНиП 41-02-2003 (вероятность безотказной работы тепловых сетей относительно каждого потребителя не должна быть ниже $P > 0,9$). Для повышения показателя ВБР необходимо проводить ремонтные и профилактические работы, вести их статистику. В случае необходимости производить реконструкцию или резервирование.

Котельная № 16

Теплопровод начинается от котельной №16 и закачивается в ТК № 6.

В таблице Д.16 приведены данные расчета вероятности безотказной работы (далее ВБР) теплопровода по отношению к тепловым камерам, входящим в «путь» по движению теплоносителя, в соответствии с методикой, изложенной в данном разделе настоящей книги. Расчеты произведены на основе предоставленных данных.

Таблица Д.16 - Данные расчета вероятности безотказной работы котельной №16

Номер участка пути	Начальная камера участка	Конечная камера участка	Диаметр трубопровода на участке, м	Длина трубопровода на участке, м	Год прокладки трубопровода	Продолжительность эксплуатации участка без капитального ремонта (реконструкции), лет	Вероятность безотказной работы пути относительно конечного потребителя
1	КОТ.	ТК1	219	9	1984	29	0,977115588
2	ТК1	ТК2	159	193	1984	29	0,003553417
3	ТК4	КЛОК.17	133	101	1986	27	0,403740722
4	ТК4	ТК5	89	89	1986	27	0,624205843
5	ТК9	КЛЮКОВ А 19А	57	116	1987	26	0,64677209
6	ТК6	КЛОКОВ А 54	89	11	1987	26	0,993900345
7	КОТ.	ТК6	108	116	1999	14	0,818137844

Результаты расчета показывают, что вероятность отказа теплоснабжения потребителей, присоединенных к тепловым камерам, выше нормативной величины, требуемой в СНиП 41-02-2003 (вероятность безотказной работы тепловых сетей относительно каждого потребителя не должна быть ниже $P > 0,9$). Для повышения показателя ВБР необходимо проводить ремонтные и профилактические работы, вести их статистику. В случае необходимости производить реконструкцию или резервирование.

Котельная № 18

Теплопровод начинается от котельной №18 и закачивается условным потребителем «Гарбачева 19, к.2».

В таблице Д.17 приведены данные расчета вероятности безотказной работы (далее ВБР) теплопровода по отношению к тепловым камерам, входящим в «путь» по движению теплоносителя, в соответствии с методикой, изложенной в данном разделе настоящей книги. Расчеты произведены на основе предоставленных данных.

Таблица Д.17 - Данные расчета вероятности безотказной работы котельной № 18

Номер участка пути	Начальная камера участка	Конечная камера участка	Диаметр трубопровода на участке, м	Длина трубопровода на участке, м	Год прокладки трубопровода	Продолжительность эксплуатации участка без капитального ремонта (реконструкции), лет	Вероятность безотказной работы пути относительно конечного потребителя
1	тк1	автотр.кол.	273	49	1972	41	0,001436141
2	тк2	кловка3	219	45	1972	41	0
3	кот.	тк7	133	67	1972	41	0
4	кот.	грп	89	79	1972	41	0
5	тк7	тк	108	43,5	1972	41	0,008021667
6	ткз	гараб21б	108	5	1993	20	0,999318469
7	тк12	гараб.17а	133	13	1993	20	0,994340522
8	тк14	тк15	159	86	1993	20	0,74309105
9	тк16	досааф	219	77	2011	2	0,948836738
10	тк10	тк11	108	236	2011	2	0,784039493
11	тк11-	тк13	89	55	2011	2	0,989169714
12	кот.	тк1	219	530	2012	1	0,916446709
13	тк1	тк	159	58	2012	1	0,984428097
14	тк2	тк3	133	34	2012	1	0,995498862
15	тк3	тк4	108	8	2012	1	0,999797208
16	тк3	гарб.19к2	108	23	2012	1	0,998325028

Результаты расчета показывают, что вероятность отказа теплоснабжения потребителей, присоединенных к тепловым камерам, в 40 % выше нормативной величины, требуемой в СНиП 41-02-2003 (вероятность безотказной работы тепловых сетей относительно каждого потребителя не должна быть ниже $P > 0,9$) только в одном случае. Основное снижение вероятности безотказной работы до значения ниже нормативного происходит из-за значительного срока эксплуатации трубопровода.

Отсюда следует стратегия реконструкции магистрального теплопровода, состоящая из двух составляющих:

- реконструкция участков тепловой сети с наименьшей надежностью;
- либо резервирование участков тепловой сети с наименьшей надежностью.

Котельная № 19

Теплопровод начинается от котельной №19 и закачивается условным потребителем «Еремино,26».

В таблице Д.18 приведены данные расчета вероятности безотказной работы (далее ВБР) теплопровода по отношению к тепловым камерам, входящим в «путь» по движению теплоносителя, в соответствии с методикой, изложенной в данном разделе настоящей книги. Расчеты произведены на основе предоставленных данных.

Таблица Д.18 - Данные расчета вероятности безотказной работы котельной №19

Номер участка пути	Начальная камера участка	Конечная камера участка	Диаметр трубопровода на участке, м	Длина трубопровода на участке, м	Год прокладки трубопровода	Продолжительность эксплуатации участка без капитального ремонта (реконструкции), лет	Вероятность безотказной работы пути относительно конечного потребителя
1	кот№19	ТК1	273	19	1976	37	0,626087839
2	ТК1	тк№2	219	294	1976	37	0
3	тк№2	тк№18	159	67	1976	37	0,033664359
4	ТК1	ТК2	108	76	1976	37	0,051614092
5	тк№2	ПОД	219	86	1976	37	0,000454663
6	ЕРЕМ20	ЕРЕМ22	133	72	1976	37	0,037780719
7	ЕРЕМ20	ШК32	57	66	1976	37	0,307360394
8	ЕРЕМ20	ЕРЕМ20	159	74	1976	37	0,015971221
9	ЕРЕМ26	ПОД	133	19	2012	1	0,999436067

Результаты расчета показывают, что вероятность отказа теплоснабжения потребителей, присоединенных к тепловым камерам, выше нормативной величины, требуемой в СНиП 41-02-2003 (вероятность безотказной работы тепловых сетей относительно каждого потребителя не должна быть ниже $P > 0,9$). Основное снижение вероятности безотказной работы до значения ниже нормативного происходит из-за значительного срока эксплуатации трубопровода.

Отсюда следует стратегия реконструкции магистрального теплопровода, состоящая из двух составляющих:

- реконструкция участков тепловой сети с наименьшей надежностью;
- либо резервирование участков тепловой сети с наименьшей надежностью.

Котельная № 20

Теплопровод начинается от котельной №20 и закачивается условным потребителем «Еремино,26».

В таблице Д.19 приведены данные расчета вероятности безотказной работы (далее ВБР) теплопровода по отношению к тепловым камерам, входящим в «путь» по движению теплоносителя, в соответствии с методикой, изложенной

в данном разделе настоящей книги. Расчеты произведены на основе предоставленных данных.

Таблица Д.19 - Данные расчета вероятности безотказной работы котельной № 20

Номер участка пути	Начальная камера участка	Конечная камера участка	Диаметр трубопровода на участке, м	Длина трубопровода на участке, м	Год прокладки трубопровода	Продолжительность эксплуатации участка без капитального ремонта (реконструкции), лет	Вероятность безотказной работы пути относительно конечного потребителя
1	кот№20	ЕРЕМ48	219	157,5	1976	37	0
2	ТК2	КОТ	219	90	2012	1	0,9885231
3	ТК8	ЕРЕМ48	159	157,5	1976	37	0
4	ТК2	КОТ	89	84	2012	1	0,990832031
5	кот№20	КРЕМ48	159	74	1976	37	0,005716908
6	ЕРЕМ 36	ПОДВАЛ	133	22	1978	35	0,803312166
7	ЕРЕМ34	ПОДВАЛ	133	50	1988	25	0,889752112

Результаты расчета показывают, что вероятность отказа теплоснабжения потребителей, присоединенных к тепловым камерам, выше нормативной величины, требуемой в СНиП 41-02-2003 (вероятность безотказной работы тепловых сетей относительно каждого потребителя не должна быть ниже $P > 0,9$). Основное снижение вероятности безотказной работы до значения ниже нормативного происходит из-за значительного срока эксплуатации трубопровода.

Отсюда следует стратегия реконструкции магистрального теплопровода, состоящая из двух составляющих:

- реконструкция участков тепловой сети с наименьшей надежностью;
- либо резервирование участков тепловой сети с наименьшей надежностью.

Котельная № 21

Теплопровод начинается от котельной №21 и закачивается условным потребителем «Городянк,1».

В таблице Д.20 приведены данные расчета вероятности безотказной работы (далее ВБР) теплопровода по отношению к тепловым камерам, входящим в «путь» по движению теплоносителя, в соответствии с методикой, изложенной в данном разделе настоящей книги. Расчеты произведены на основе предоставленных данных.

Таблица Д.20 - Данные расчета вероятности безотказной работы котельной №21

Номер участка пути	Начальная камера участка	Конечная камера участка	Диаметр трубопровода на участке, м	Длина трубопровода на участке, м	Год прокладки трубопровода	Продолжительность эксплуатации участка без капитального ремонта (реконструкции), лет	Вероятность безотказной работы пути относительно конечного потребителя
1	ТК10	ТК12	219	260	1987	26	0,004386165
2	ТК12	ЕРЕМ 8	108	18	1987	26	0,981483043
3	ТК12	ТК13	108	18	1987	26	0,981483043
4	кот№21	ТК17	108	35	2000	13	0,984382882

Номер участка пути	Начальная камера участка	Конечная камера участка	Диаметр трубопровода на участке, м	Длина трубопровода на участке, м	Год прокладки трубопровода	Продолжительность эксплуатации участка без капитального ремонта (реконструкции), лет	Вероятность безотказной работы пути относительно конечного потребителя
5	кот№21	ТК17	108	18	2000	13	0,995845492
6	ЕРЕМ 36	ПОДВАЛ	89	35	1988	25	0,951300271
7	кот№21	ТК17	219	127	1988	25	0,198391256

Результаты расчета показывают, что вероятность отказа теплоснабжения потребителей, присоединенных к тепловым камерам, в большинстве соответствует нормам, требуемым в СНиП 41-02-2003 (вероятность безотказной работы тепловых сетей относительно каждого потребителя не должна быть ниже $P > 0,9$). Для повышения показателя ВБР необходимо проводить ремонтные и профилактические работы, вести их статистику. В случае необходимости производить реконструкцию или резервирование.

Котельная № 24

Теплопровод начинается от котельной №24 и закачивается условным потребителем «Верхняя,13».

В таблице Д.21 приведены данные расчета вероятности безотказной работы (далее ВБР) теплопровода по отношению к тепловым камерам, входящим в «путь» по движению теплоносителя, в соответствии с методикой, изложенной в данном разделе настоящей книги. Расчеты произведены на основе предоставленных данных.

Таблица Д.21 - Данные расчета вероятности безотказной работы котельной №24

Номер участка пути	Начальная камера участка	Конечная камера участка	Диаметр трубопровода на участке, м	Длина трубопровода на участке, м	Год прокладки трубопровода	Продолжительность эксплуатации участка без капитального ремонта (реконструкции), лет	Вероятность безотказной работы пути относительно конечного потребителя
1	кот.	шк.10	108	83	1968	45	0
2	кот.	Гастелло 5	89	47	1968	45	0
3	Гастелло 7	Гастелло 11	89	177	1999	14	0,968036838
4	тк1	Гастелло 9	57	29	2000	13	0,993951977

Результаты расчета показывают, что вероятность отказа теплоснабжения потребителей, присоединенных к тепловым камерам, в большинстве соответствует нормам, требуемым в СНиП 41 -02-2003 (вероятность безотказной работы тепловых сетей относительно каждого потребителя не должна быть ниже $P > 0,9$). Для повышения показателя ВБР необходимо проводить ремонтные и профилактические работы, вести их статистику. В случае необходимости производить реконструкцию или резервирование.

Котельная № 32

Теплопровод начинается от котельной №32 и закачивается условным потребителем «Соболева,116».

В таблице Д.22 приведены данные расчета вероятности безотказной работы (далее ВБР) теплопровода по отношению к тепловым камерам, входящим в «путь» по движению теплоносителя, в соответствии с методикой, изложенной в данном разделе настоящей книги. Расчеты произведены на основе предоставленных данных.

Таблица Д.22 - Данные расчета вероятности безотказной работы котельной №32

Номер участка пути	Начальная камера участка	Конечная камера участка	Диаметр трубопровода на участке, м	Длина трубопровода на участке, м	Год прокладки трубопровода	Продолжительность эксплуатации участка без капитального ремонта (реконструкции), лет	Вероятность безотказной работы пути относительно конечного потребителя
1	кот№32	УЗЕЛ А	219	82	1982	31	0,10302654
2	УЗЕЛ А	ЛЕСОП.ЦЕХ	159	272	1982	31	0
3	УГОЛ ПОВОРОТА	Ж.Д 116	133	159	1989	24	0,264242308
4	УЗЕЛ А	СОБОЛЕВА 116	57	45	1989	24	0,917075513
5	ТК2	ТК3	76	37,7	1994	19	0,97734105
6		СОБОЛЕВА 116	76	40	1982	31	0,850675938

Результаты расчета показывают, что вероятность отказа теплоснабжения потребителей, присоединенных к тепловым камерам, выше нормативной величины, требуемой в СНиП 41 -02-2003 (вероятность безотказной работы тепловых сетей относительно каждого потребителя не должна быть ниже $P > 0,9$). Для повышения показателя ВБР необходимо проводить ремонтные и профилактические работы, вести их статистику. В случае необходимости производить реконструкцию или резервирование.

Котельная № 33

Теплопровод начинается от котельной №24 и закачивается ТК7.

В таблице Д.23 приведены данные расчета вероятности безотказной работы (далее ВБР) теплопровода по отношению к тепловым камерам, входящим в «путь» по движению теплоносителя, в соответствии с методикой, изложенной в данном разделе настоящей книги. Расчеты произведены на основе предоставленных данных.

Таблица Д.23 - Данные расчета вероятности безотказной работы котельной № 33

Номер участка пути	Начальная камера участка	Конечная камера участка	Диаметр трубопровода на участке, м	Длина трубопровода на участке, м	Год прокладки трубопровода	Продолжительность эксплуатации участка без капитального ремонта (реконструкции), лет	Вероятность безотказной работы пути относительно конечного потребителя
1	кот.	тк1	219	83	1986	27	0,96785200
2	тк12	рабочая.22	159	47	1986	27	0,999704325
3	тк12	тк15	108	177	1986	27	0,993129453
4	тк15	тк16	89	29	1986	27	0,999986737
5	тк16	Колхозная 12	76	29	1986	27	0,999920423
6	тк21	тк7	57	29	1986	27	0,999935227

Результаты расчета показывают, что вероятность отказа теплоснабжения потребителей, присоединенных к тепловым камерам, соответствует нормам, требуемым в СНиП 41 -02-2003 (вероятность безотказной работы тепловых сетей относительно каждого потребителя не должна быть ниже $P > 0,9$).

Котельная № 34

Теплопровод начинается от котельной №34 и закачивается условным потребителем «Багратиона 63».

В таблице Д.24 приведены данные расчета вероятности безотказной работы (далее ВБР) теплопровода по отношению к тепловым камерам, входящим в «путь» по движению теплоносителя, в соответствии с методикой, изложенной в данном разделе настоящей книги. Расчеты произведены на основе предоставленных данных.

Таблица Д.24 - Данные расчета вероятности безотказной работы котельной № 34

Номер участка пути	Начальная камера участка	Конечная камера участка	Диаметр трубопровода на участке, м	Длина трубопровода на участке, м	Год прокладки трубопровода	Продолжительность эксплуатации участка без капитального ремонта (реконструкции), лет	Вероятность безотказной работы пути относительно конечного потребителя
1	ТК2	ТК3	219	25	1979	34	0,316072606
2	ТК1	ТК11	76	172	1979	34	0
3	ТК11	ТК12	57	98	1979	34	0,009986437
4	ТК9	БАГР.63	108	90	1996	17	0,673634907

Результаты расчета показывают, что вероятность отказа теплоснабжения потребителей, присоединенных к тепловым камерам, выше нормативной величины, требуемой в СНиП 41-02-2003 (вероятность безотказной работы тепловых сетей относительно каждого потребителя не должна быть ниже $P > 0,9$). Для повышения показателя ВБР необходимо проводить ремонтные и профилактические работы, вести их статистику. В случае необходимости производить реконструкцию или резервирование участков тепловой сети.

Котельная № 35

Теплопровод начинается от котельной №35 и закачивается тк10.

В таблице Д.25 приведены данные расчета вероятности безотказной работы (далее ВБР) теплопровода по отношению к тепловым камерам, входящим в «путь» по движению теплоносителя, в соответствии с методикой, изложенной в данном разделе настоящей книги. Расчеты произведены на основе предоставленных данных.

Таблица Д.25 - Данные расчета вероятности безотказной работы котельной № 35

Номер участка пути	Начальная камера участка	Конечная камера участка	Диаметр трубопровода на участке, м	Длина трубопровода на участке, м	Год прокладки трубопровода	Продолжительность эксплуатации участка без капитального ремонта (реконструкции), лет	Вероятность безотказной работы пути относительно конечного потребителя
1	кот.	тк1	159	33	1998	15	0,983394318
2	тк1	тк2	133	107	1998	15	0,999873702
3	тк3	тк4	114	175	1998	15	0,99971045
4	тк5	тк6	108	25	1998	15	0,999994401
5	тк7	тк8	89	104	1998	15	0,999920156
6	тк8	тк9	57	273	1998	15	0,999647687
7	тк9	т10	57	17	1998	15	0,999998634

Результаты расчета показывают, что вероятность отказа теплоснабжения потребителей, присоединенных к тепловым камерам, соответствует норме, требуемой в СНиП 41-02-2003 (вероятность безотказной работы тепловых сетей относительно каждого потребителя не должна быть ниже $P > 0,9$).

Котельная № 36

Теплопровод начинается от котельной №36 и закачивается условным потребителем «Брестская 54»

В таблице Д.26 приведены данные расчета вероятности безотказной работы (далее ВБР) теплопровода по отношению к тепловым камерам, входящим в «путь» по движению теплоносителя, в соответствии с методикой, изложенной в данном разделе настоящей книги. Расчеты произведены на основе предоставленных данных.

Таблица Д.26 - Данные расчета вероятности безотказной работы котельной № 36

Номер участка пути	Начальная камера участка	Конечная камера участка	Диаметр трубопровода на участке, м	Длина трубопровода на участке, м	Год прокладки трубопровода	Продолжительность эксплуатации участка без капитального ремонта (реконструкции), лет	Вероятность безотказной работы пути относительно конечного потребителя
1	кот.	тк1	377	10	1968	45	0,12372959
2	Брестская 4	жэу8	89	186	1968	45	0
3	Брестская 4	тк6	76	21	1968	45	0,156023629
4	тк5	тк4	57	91	1968	45	0
5	тк1	54в	108	95	1993	20	0,895470235
6	Лавочк. 54б	52а	273	148	1998	15	0,666600761

Номер участка пути	Начальная камера участка	Конечная камера участка	Диаметр трубопровода на участке, м	Длина трубопровода на участке, м	Год прокладки трубопровода	Продолжительность эксплуатации участка без капитального ремонта (реконструкции), лет	Вероятность безотказной работы пути относительно конечного потребителя
7	Лавочк.48	52а	159	176	1993	20	0,572417972
8	Лавочк.48	тк2	219	10	1993	20	0,997522416
9	Лавочк.48	т.А врезка	76	31,5	1993	20	0,991494418
10	тк1	Лавочк.54б	273	29	1993	20	0,974328779
11	тк6	Лавочк.56б	57	86	2008	5	0,988142321
12	тк1	Брестская 4	159	78	2012	1	0,9873477

Результаты расчета показывают, что вероятность отказа теплоснабжения потребителей, присоединенных к тепловым камерам, выше нормативной величины, требуемой в СНиП 41 -02-2003 (вероятность безотказной работы тепловых сетей относительно каждого потребителя не должна быть ниже $P > 0,9$). Для повышения показателя ВБР необходимо проводить ремонтные и профилактические работы, вести их статистику. В случае необходимости производить реконструкцию или резервирование участков тепловой сети.

Котельная № 37

Теплопровод начинается от котельной №37 и закачивается условным потребителем «ТЧК врезки д 41».

В таблице Д.27 приведены данные расчета вероятности безотказной работы (далее ВБР) теплопровода по отношению к тепловым камерам, входящим в «путь» по движению теплоносителя, в соответствии с методикой, изложенной в данном разделе настоящей книги. Расчеты произведены на основе предоставленных данных.

Таблица Д.27 - Данные расчета вероятности безотказной работы котельной № 37

Номер участка пути	Начальная камера участка	Конечная камера участка	Диаметр трубопровода на участке, м	Длина трубопровода на участке, м	Год прокладки трубопровода	Продолжительность эксплуатации участка без капитального ремонта (реконструкции), лет	Вероятность безотказной работы пути относительно конечного потребителя
1	кот.	топстрой	108	385	1999	14	0,973394318
2	тк6	тк7	76	263	1999	14	0,989873702
3	тк7	тк8	57	395	1999	14	0,98971045

Результаты расчета показывают, что вероятность отказа теплоснабжения потребителей, присоединенных к тепловым камерам, соответствует норме, требуемой в СНиП 41-02-2003 (вероятность безотказной работы тепловых сетей относительно каждого потребителя не должна быть ниже $P > 0,9$).

Котельная № 38

Теплопровод начинается от котельной №38 и закачивается ТК17.

В таблице Д.28 приведены данные расчета вероятности безотказной работы (далее ВБР) теплопровода по отношению к тепловым камерам, входящим

в «путь» по движению теплоносителя, в соответствии с методикой, изложенной в данном разделе настоящей книги. Расчеты произведены на основе предоставленных данных.

Таблица Д.28 - Данные расчета вероятности безотказной работы котельной № 38

Номер участка пути	Начальная камера участка	Конечная камера участка	Диаметр трубопровода на участке, м	Длина трубопровода на участке, м	Год прокладки трубопровода	Продолжительность эксплуатации участка без капитального ремонта (реконструкции), лет	Вероятность безотказной работы пути относительно конечного потребителя
1	кот	тк1	159	159	1987	26	0,003745153
2	тк1	тк2	114	114	1987	26	0,127540197
3	тк2	тк3	57	57	1987	26	0,773046976
4	тк3	тк4	114	114	1989	24	0,217393759
5	т5	тк6	219	219	1990	23	0
6	тк7	тк8	114	114	1990	23	0,264683042
7	тк9	тк10	89	89	1990	23	0,531267761
8	тк10	тк11	57	57	1990	23	0,846916833
9	тк11	тк12	57	16	1993	20	0,991026106
10	тк12	тк13	219	69	1997	16	0,654682554
11	тк13	тк14	133	41	1997	16	0,913171289
12	тк14	тк15	114	170	1997	16	0,262236382
13	тк15	тк16	89	174	1997	16	0,334629884
14	тк16	тк17	57	13	1997	16	0,996094015

Результаты расчета показывают, что вероятность отказа теплоснабжения потребителей, присоединенных к тепловым камерам, выше нормативной величины, требуемой в СНиП 41-02-2003 (вероятность безотказной работы тепловых сетей относительно каждого потребителя не должна быть ниже $P > 0,9$). Для повышения показателя ВБР необходимо проводить ремонтные и профилактические работы, вести их статистику. В случае необходимости производить реконструкцию или резервирование участков тепловой сети.

Котельная № 39

Теплопровод начинается от котельной №39 и закачивается условным потребителем «Строгань,9».

В таблице Д.29 приведены данные расчета вероятности безотказной работы (далее ВБР) теплопровода по отношению к тепловым камерам, входящим в «путь» по движению теплоносителя, в соответствии с методикой, изложенной в данном разделе настоящей книги. Расчеты произведены на основе предоставленных данных.

Таблица Д.29 - Данные расчета вероятности безотказной работы котельной № 39

Номер участка пути	Начальная камера участка	Конечная камера участка	Диаметр трубопровода на участке, м	Длина трубопровода на участке, м	Год прокладки трубопровода	Продолжительность эксплуатации участка без капитального ремонта (реконструкции), лет	Вероятность безотказной работы пути относительно конечного потребителя
1	кот	Строг. 7	114	0,098	2000	13	0,935363887
2	Строг 5	Строг 6	89	0,093	1987	26	0,904302357
3	Строг 5	Строг 3	89	0,296	1997	16	0,982085588

Результаты расчета показывают, что вероятность отказа теплоснабжения потребителей, присоединенных к тепловым камерам, соответствует норме, требуемой в СНиП 41-02-2003 (вероятность безотказной работы тепловых сетей относительно каждого потребителя не должна быть ниже $P > 0,9$).

Котельная № 41

Теплопровод начинается от котельной №43 и закачивается ТК4.

В таблице Д.30 приведены данные расчета вероятности безотказной работы (далее ВБР) теплопровода по отношению к тепловым камерам, входящим в «путь» по движению теплоносителя, в соответствии с методикой, изложенной в данном разделе настоящей книги. Расчеты произведены на основе предоставленных данных.

Таблица Д.30 - Данные расчета вероятности безотказной работы котельной № 41

Номер участка пути	Начальная камера участка	Конечная камера участка	Диаметр трубопровода на участке, м	Длина трубопровода на участке, м	Год прокладки трубопровода	Продолжительность эксплуатации участка без капитального ремонта (реконструкции), лет	Вероятность безотказной работы пути относительно конечного потребителя
1	кот	тк1	159	185	1987	26	0,001340432
2	тк1	тк2	133	100	1987	26	0,157444883
3	тк2	тк3	159	30	1992	21	0,905312427
4	тк3	тк4	133	53	1998	15	0,870933403

Результаты расчета показывают, что вероятность отказа теплоснабжения потребителей, присоединенных к тепловым камерам, соответствует норме, требуемой в СНиП 41-02-2003 (вероятность безотказной работы тепловых сетей относительно каждого потребителя не должна быть ниже $P > 0,9$).

Котельная № 43

Теплопровод начинается от котельной №41 и закачивается Тк4.

В таблице Д.31 приведены данные расчета вероятности безотказной работы (далее ВБР) теплопровода по отношению к тепловым камерам, входящим в «путь» по движению теплоносителя, в соответствии с методикой, изложенной в данном разделе настоящей книги. Расчеты произведены на основе предоставленных данных.

Таблица Д.31 - Данные расчета вероятности безотказной работы котельной № 43

Номер участка пути	Начальная камера участка	Конечная камера участка	Диаметр трубопровода на участке, м	Длина трубопровода на участке, м	Год прокладки трубопровода	Продолжительность эксплуатации участка без капитального ремонта (реконструкции), лет	Вероятность безотказной работы пути относительно конечного потребителя
1	кот	тк1	159	185	1987	26	0,900134043
2	тк1	тк2	133	100	1987	26	0,915744488
3	тк2	тк3	159	30	1992	21	0,905312427
	тк3	тк4	133	53	1998	15	0,970933403

Результаты расчета показывают, что вероятность отказа теплоснабжения потребителей, присоединенных к тепловым камерам, выше нормативной величины, требуемой в СНиП 41-02-2003 (вероятность безотказной работы тепловых сетей относительно каждого потребителя не должна быть ниже $P > 0,9$). Для повышения показателя ВБР необходимо проводить ремонтные и профилактические работы, вести их статистику. В случае необходимости производить реконструкцию или резервирование участков тепловой сети.

Котельная № 44

Теплопровод начинается от котельной №44 и закачивается Тк10.

В таблице Д.32 приведены данные расчета вероятности безотказной работы (далее ВБР) теплопровода по отношению к тепловым камерам, входящим в «путь» по движению теплоносителя, в соответствии с методикой, изложенной в данном разделе настоящей книги. Расчеты произведены на основе предоставленных данных.

Таблица Д.32 - Данные расчета вероятности безотказной работы котельной № 44

Номер участка пути	Начальная камера участка	Конечная камера участка	Диаметр трубопровода на участке, м	Длина трубопровода на участке, м	Год прокладки трубопровода	Продолжительность эксплуатации участка без капитального ремонта (реконструкции), лет	Вероятность безотказной работы пути относительно конечного потребителя
1	кот	тк1	108	185	1970	43	0
2	тк1	тк2	57	90	1970	43	0
3	тк2	тк3	108	79	1993	20	0,659423215
4	тк3	тк4	57	121	1993	20	0,597174265
5	т5	тк6	108	55	2001	12	0,911293953
6	тк7	тк8	57	194	2001	12	0,543375901
7	тк9	тк10	133	170	2012	1	0,958868501

Результаты расчета показывают, что вероятность отказа теплоснабжения потребителей, присоединенных к тепловым камерам, в 40 % выше нормативной величины, требуемой в СНиП 41-02-2003 (вероятность безотказной работы тепловых сетей относительно каждого потребителя не должна быть ниже $P > 0,9$) только в одном случае. Основное снижение вероятности безотказной работы до значения ниже нормативного происходит из-за значительного срока эксплуатации трубопровода.

Отсюда следует стратегия реконструкции магистрального теплопровода, состоящая из двух составляющих:

- реконструкция участков тепловой сети с наименьшей надежностью;
- либо, резервирование участков тепловой сети с наименьшей надежностью.

Котельная № 46

Теплопровод начинается от котельной №46 и закачивается условным потребителем «Минская 21 к2».

В таблице Д.33 приведены данные расчета вероятности безотказной работы (далее ВБР) теплопровода по отношению к тепловым камерам, входящим в «путь» по движению теплоносителя, в соответствии с методикой, изложенной в данном разделе настоящей книги. Расчеты произведены на основе предоставленных данных.

Таблица Д.33 - Данные расчета вероятности безотказной работы котельной № 46

Номер участка пути	Начальная камера участка	Конечная камера участка	Диаметр трубопровода на участке, м	Длина трубопровода на участке, м	Год прокладки трубопровода	Продолжительность эксплуатации участка без капитального ремонта (реконструкции), лет	Вероятность безотказной работы пути относительно конечного потребителя
1	кот№46	тк1	325	920	1981	32	0
2	тк1	тк4	273	545	1981	32	0
3	тк4	тк7	219	361	1981	32	0
4	тк22	Куйб.4	273	103	1993	20	0,883760425
5	тк27	тк28	108	75	1993	20	0,974413932
6	тк28	Куйб. 10	76	34	1993	20	0,996258626
7	тк28	Куйб.9	76	34	1993	20	0,996258626
8		Минск.19	108	90	1981	32	0,77156868
9		Минск.21к1	89	131	1981	32	0,635865524
10		Минск.21к2	89	131	1981	32	0,635865524

Результаты расчета показывают, что вероятность отказа теплоснабжения потребителей, присоединенных к тепловым камерам, выше нормативной величины, требуемой в СНиП 41-02-2003 (вероятность безотказной работы тепловых сетей относительно каждого потребителя не должна быть ниже $P > 0,9$). Для повышения показателя ВБР необходимо проводить ремонтные и профилактические работы, вести их статистику. В случае необходимости производить реконструкцию или резервирование участков тепловой сети.

Котельная № 50

Теплопровод начинается от котельной №50 и закачивается ТК11.

В таблице Д.34 приведены данные расчета вероятности безотказной работы (далее ВБР) теплопровода по отношению к тепловым камерам, входящим в «путь» по движению теплоносителя, в соответствии с методикой, изложенной в данном разделе настоящей книги. Расчеты произведены на основе предоставленных данных.

Таблица Д.34 - Данные расчета вероятности безотказной работы котельной № 50

Номер участка пути	Начальная камера участка	Конечная камера участка	Диаметр трубопровода на участке, м	Длина трубопровода на участке, м	Год прокладки трубопровода	Продолжительность эксплуатации участка без капитального ремонта (реконструкции), лет	Вероятность безотказной работы пути относительно конечного потребителя
1	кот	тк1	108	44	2000	13	0,992816606
2	тк1	тк2	89	70	2000	13	0,993816606
3	тк2	тк3	65	63	2000	13	0,923232583
4	тк3	тк4	127	40	2001	12	0,943861983
5	т5	тк6	108	61	2001	12	0,892024139
6	тк7	тк8	76	34	2001	12	0,975329547
7	тк9	тк10	57	230	2001	12	0,424292408
8	тк10	тк11	100	17	2001	12	0,991816606

Результаты расчета показывают, что вероятность отказа теплоснабжения потребителей, присоединенных к тепловым камерам, соответствует норме, требуемой в СНиП 41-02-2003 (вероятность безотказной работы тепловых сетей относительно каждого потребителя не должна быть ниже $P > 0,9$).

Котельная № 53

Теплопровод начинается от котельной №53 и закачивается ТК6.

В таблице Д.35 приведены данные расчета вероятности безотказной работы (далее ВБР) теплопровода по отношению к тепловым камерам, входящим в «путь» по движению теплоносителя, в соответствии с методикой, изложенной в данном разделе настоящей книги. Расчеты произведены на основе предоставленных данных.

Таблица Д.35 - Данные расчета вероятности безотказной работы котельной № 53

Номер участка пути	Начальная камера участка	Конечная камера участка	Диаметр трубопровода на участке, м	Длина трубопровода на участке, м	Год прокладки трубопровода	Продолжительность эксплуатации участка без капитального ремонта (реконструкции), лет	Вероятность безотказной работы пути относительно конечного потребителя
1	кот	тк1	108	44	2002	11	0,962585085
2	тк1	тк2	89	70	2002	11	0,961585085
3	тк2	тк3	65	63	2002	11	0,963778736
4	тк3	тк4	127	40	2002	11	0,933145472
5	т5	тк6	108	61	2002	11	0,997483677

Результаты расчета показывают, что вероятность отказа теплоснабжения потребителей, присоединенных к тепловым камерам, соответствует норме, требуемой в СНиП 41-02-2003 (вероятность безотказной работы тепловых сетей относительно каждого потребителя не должна быть ниже $P > 0,9$).

Котельная № 56

Теплопровод начинается от котельной №56 и закачивается ТК12.

В таблице Д.36 приведены данные расчета вероятности безотказной работы (далее ВБР) теплопровода по отношению к тепловым камерам, входящим в «путь» по движению теплоносителя, в соответствии с методикой, изложенной в данном разделе настоящей книги. Расчеты произведены на основе предоставленных данных.

Таблица Д.36 - Данные расчета вероятности безотказной работы котельной № 56

Номер участка пути	Начальная камера участка	Конечная камера участка	Диаметр трубопровода на участке, м	Длина трубопровода на участке, м	Год прокладки трубопровода	Продолжительность эксплуатации участка без капитального ремонта (реконструкции), лет	Вероятность безотказной работы пути относительно конечного потребителя
1	кот	тк1	159	444	1999	14	0,704861358
2	тк1	тк2	89	109	1999	14	0,874253122
3	тк2	тк3	76	30	1999	14	0,977151407
4	тк3	тк4	57	199	1999	14	0,966372645
5	т5	тк6	108	40	2002	11	0,955810559
6	тк7	тк8	133	126	2002	11	0,957564661
7	тк9	тк10	89	57	2002	11	0,927159593
8	тк10	тк11	76	321	2002	11	0,928964892
9	кот	тк1	159	444	1999	14	09,00486135
10	тк1	тк2	89	109	1999	14	0,874253122
11	тк2	тк3	76	30	1999	14	0,977151407

Результаты расчета показывают, что вероятность отказа теплоснабжения потребителей, присоединенных к тепловым камерам, выше нормативной величины, требуемой в СНиП 41-02-2003 (вероятность безотказной работы тепловых сетей относительно каждого потребителя не должна быть ниже $P > 0,9$). Для повышения показателя ВБР необходимо проводить ремонтные и профилактические работы, вести их статистику. В случае необходимости производить реконструкцию или резервирование участков тепловой сети.

Котельная № 67

Теплопровод начинается от котельной №56 и закачивается ТК12.

В таблице Д.37 приведены данные расчета вероятности безотказной работы (далее ВБР) теплопровода по отношению к тепловым камерам, входящим в «путь» по движению теплоносителя, в соответствии с методикой, изложенной в данном разделе настоящей книги. Расчеты произведены на основе предоставленных данных.

Таблица Д.37 - Данные расчета вероятности безотказной работы котельной № 67

Номер участка пути	Начальная камера участка	Конечная камера участка	Диаметр трубопровода на участке, м	Длина трубопровода на участке, м	Год прокладки трубопровода	Продолжительность эксплуатации участка без капитального ремонта (реконструкции), лет	Вероятность безотказной работы пути относительно конечного потребителя
1	кот	тк1	219	67	1968	45	0
2	тк1	тк2	219	67	2005	8	0,818369514
3	тк2	тк3	89	405	2006	7	0,965256549
4	тк3	тк4	108	113	2011	2	0,987243723
5	т5	тк6	133	117	1966	47	0
6	тк7	тк8	108	190	1966	47	0
7	тк9	тк10	89	95	1966	47	0
8	тк10	тк11	108	158	1975	38	0
9	тк11	тк12	89	101	2000	13	0,954960957
10	кот	тк1	89	109	1999	14	0,954253122
11	тк2	тк3	76	30	1999	14	0,977151407

Результаты расчета показывают, что вероятность отказа теплоснабжения потребителей, присоединенных к тепловым камерам, в 40 % выше нормативной величины, требуемой в СНиП 41-02-2003 (вероятность безотказной работы тепловых сетей относительно каждого потребителя не должна быть ниже $P > 0,9$) только в одном случае. Основное снижение вероятности безотказной работы до значения ниже нормативного происходит из-за значительного срока эксплуатации трубопровода.

Отсюда следует стратегия реконструкции магистрального теплопровода, состоящая из двух составляющих:

- реконструкция участков тепловой сети с наименьшей надежностью;
- либо резервирование участков тепловой сети с наименьшей надежностью.

Приложение Е (на листах 246-293)
Схемы муниципальных тепловых сетей



Рисунок Е 1 – Схема тепловых сетей котельной № 1



Рисунок Е 2 – Схема тепловых сетей котельной № 2

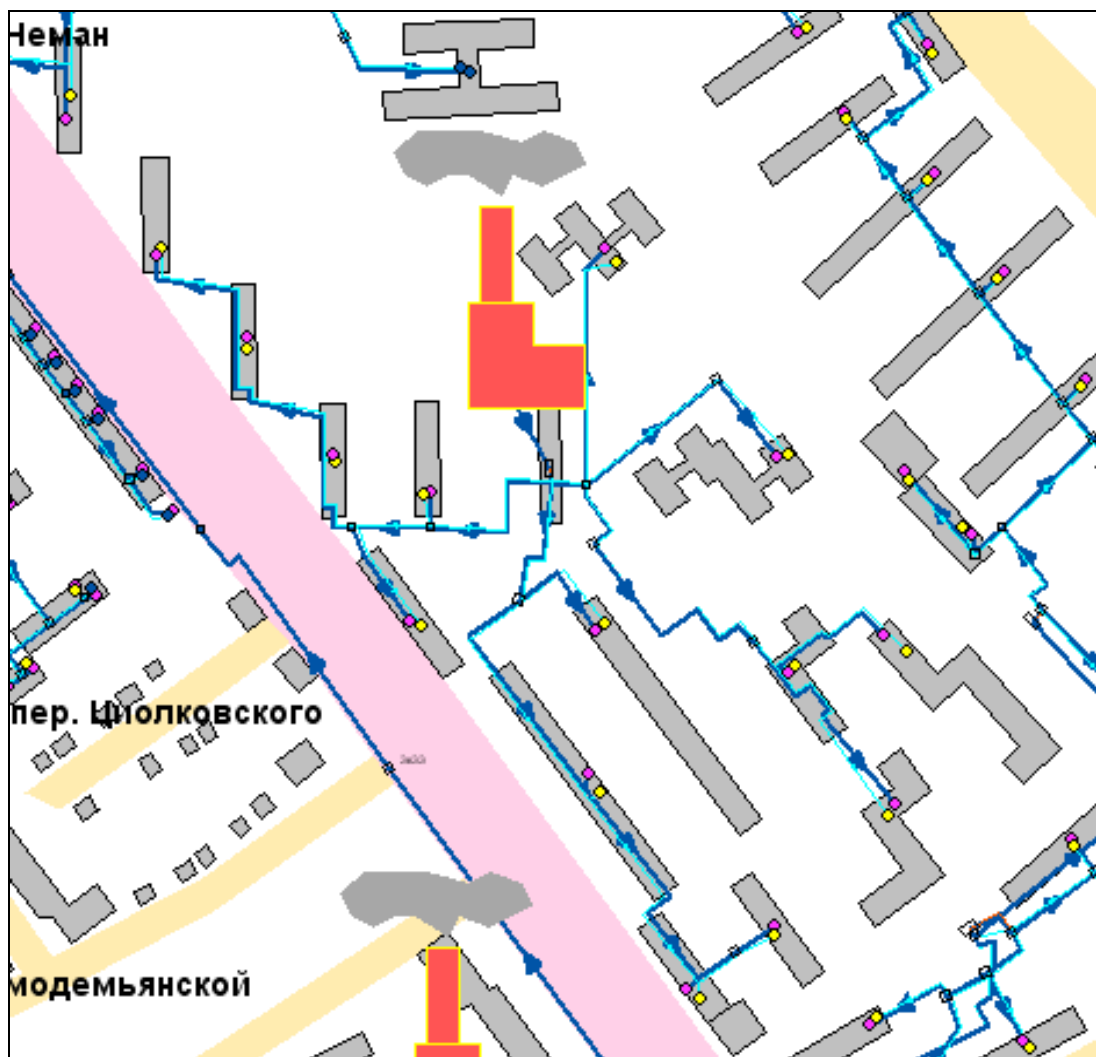

Рисунок Е 3 – Схема тепловых сетей котельной № 4

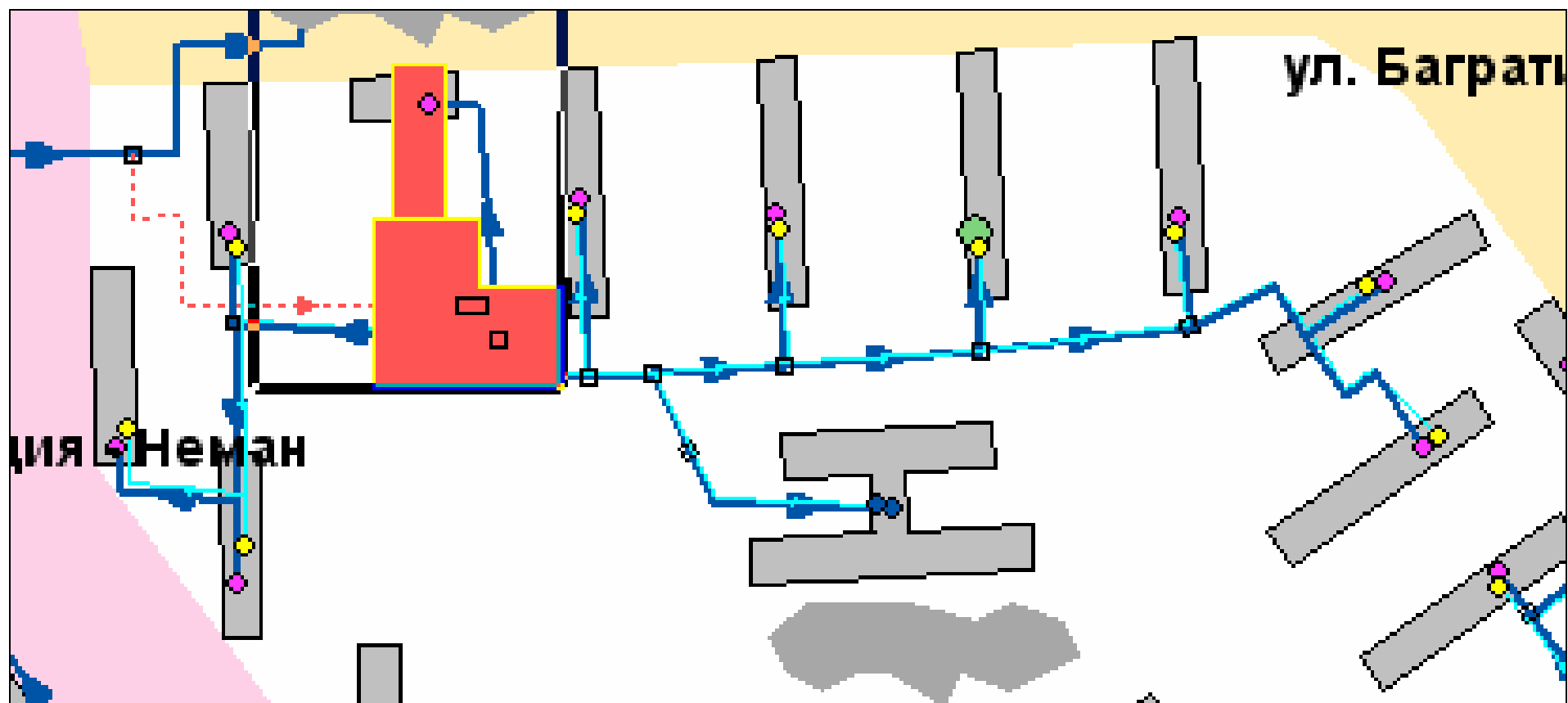

Рисунок Е 4 – Схема тепловых сетей котельной № 5



Рисунок Е 5– Схема тепловых сетей котельной № 6

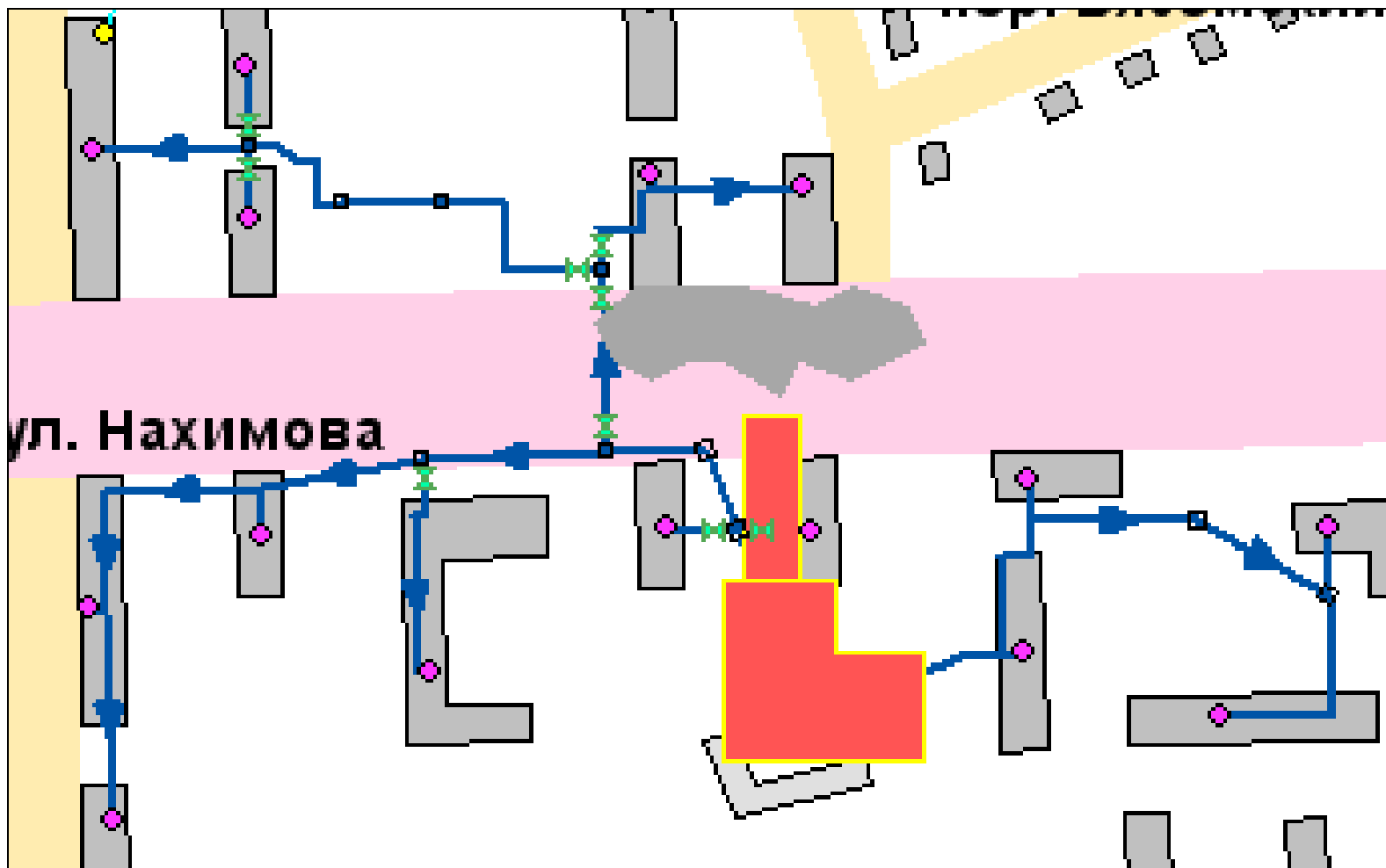

Рисунок Е 6– Схема тепловых сетей котельной № 7

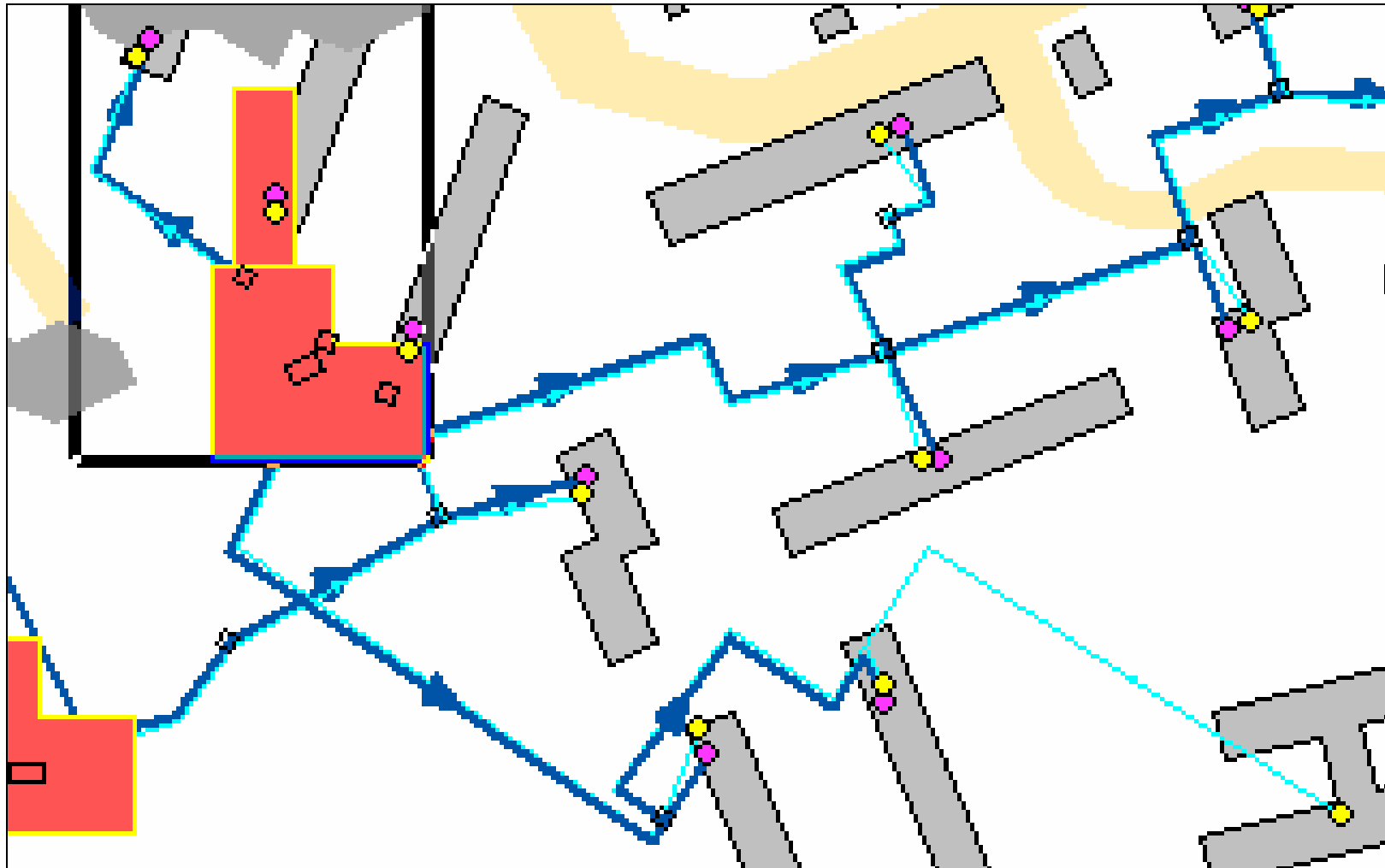

Рисунок Е 7– Схема тепловых сетей котельной № 8

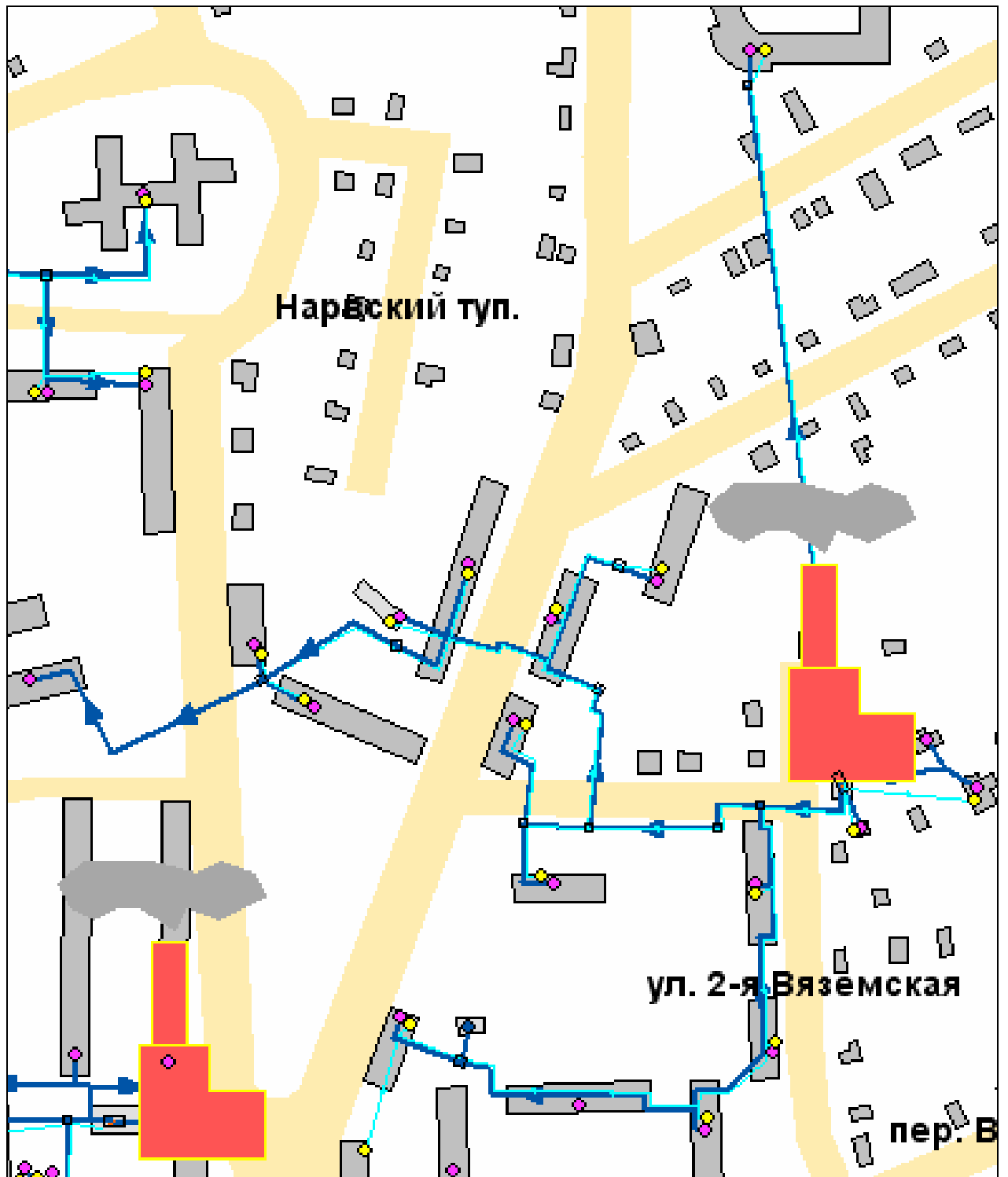

Рисунок Е 8– Схема тепловых сетей котельной № 12

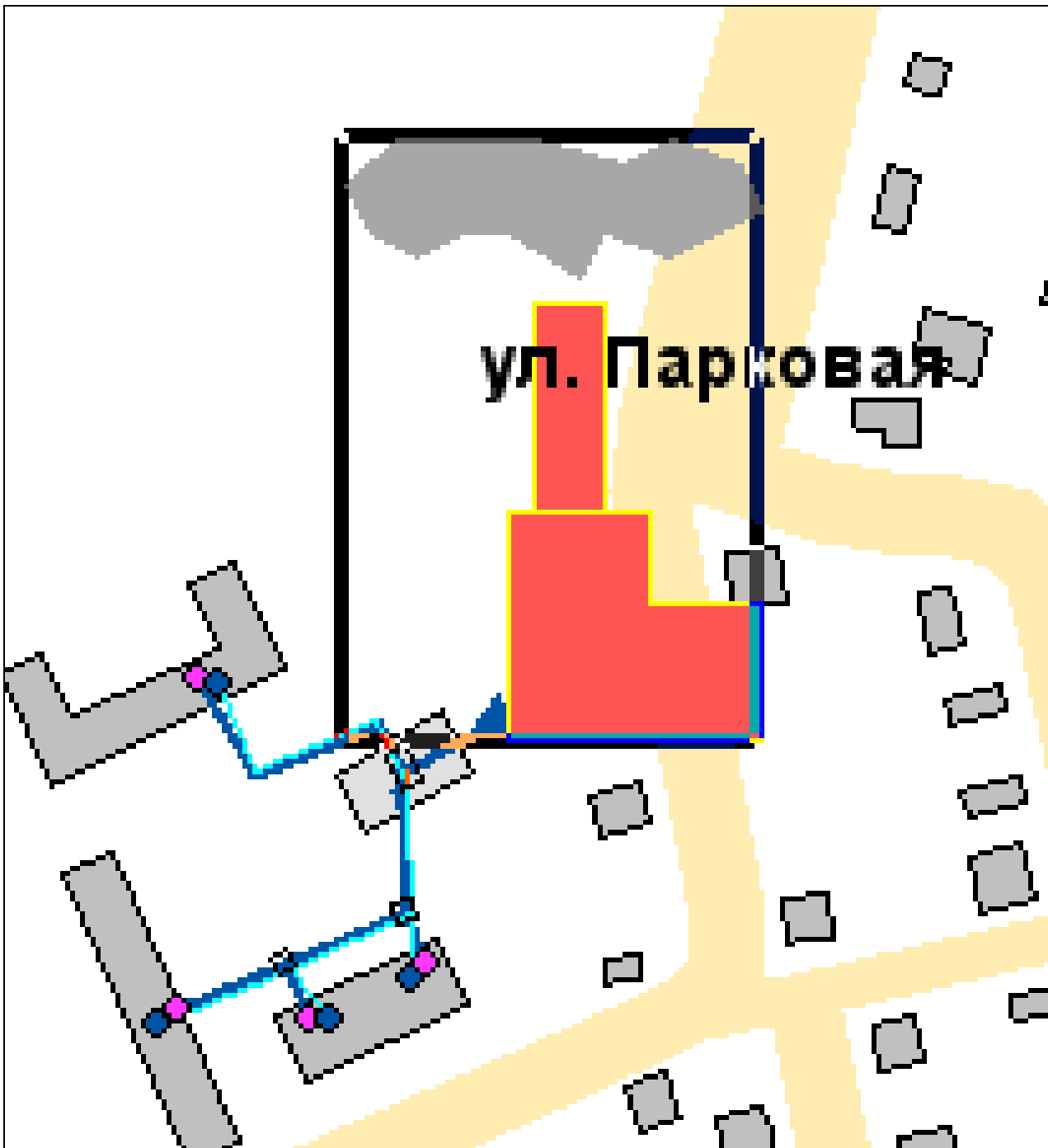

Рисунок Е 9– Схема тепловых сетей котельной № 14

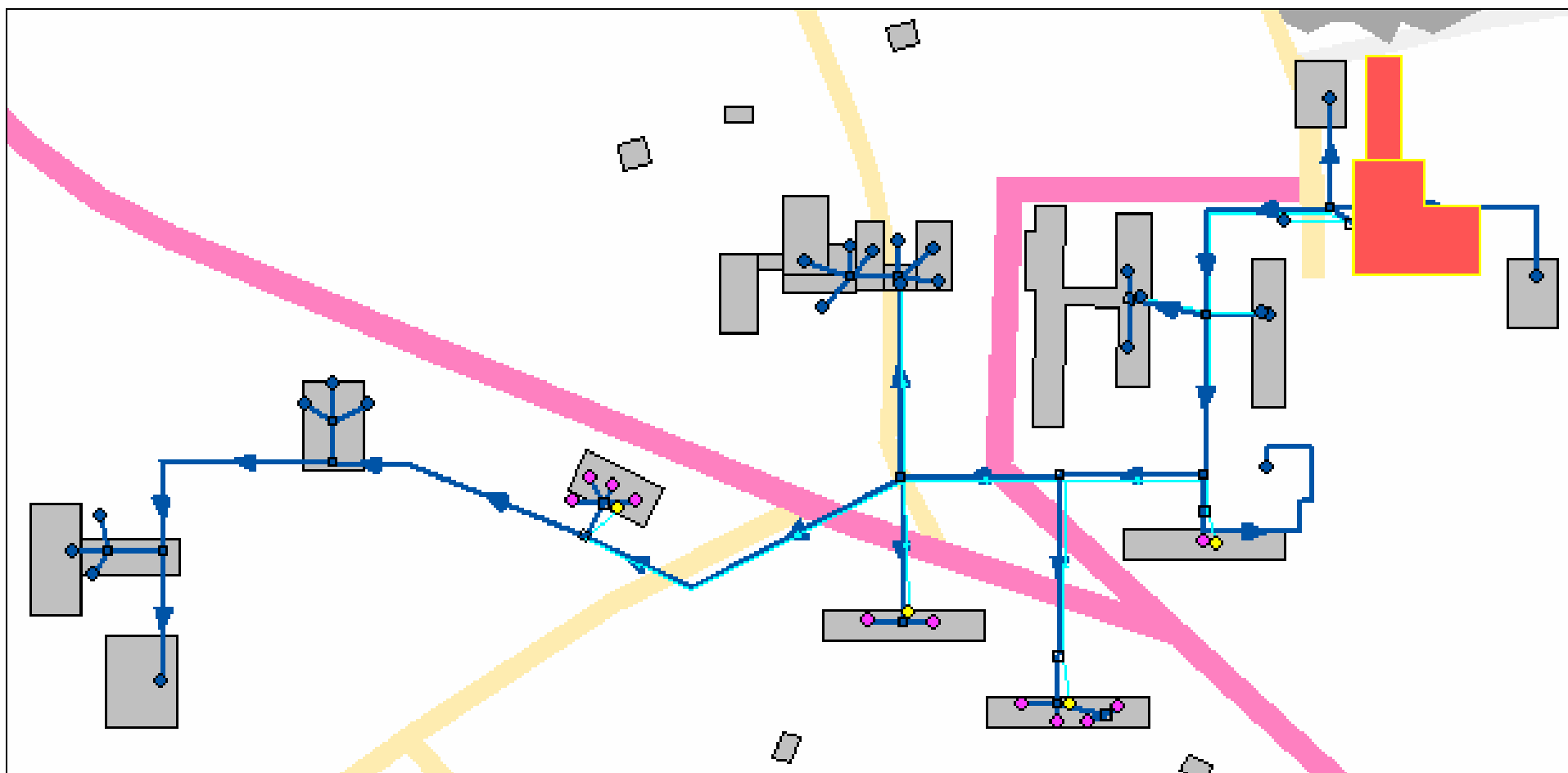

Рисунок Е 10– Схема тепловых сетей котельной № 15

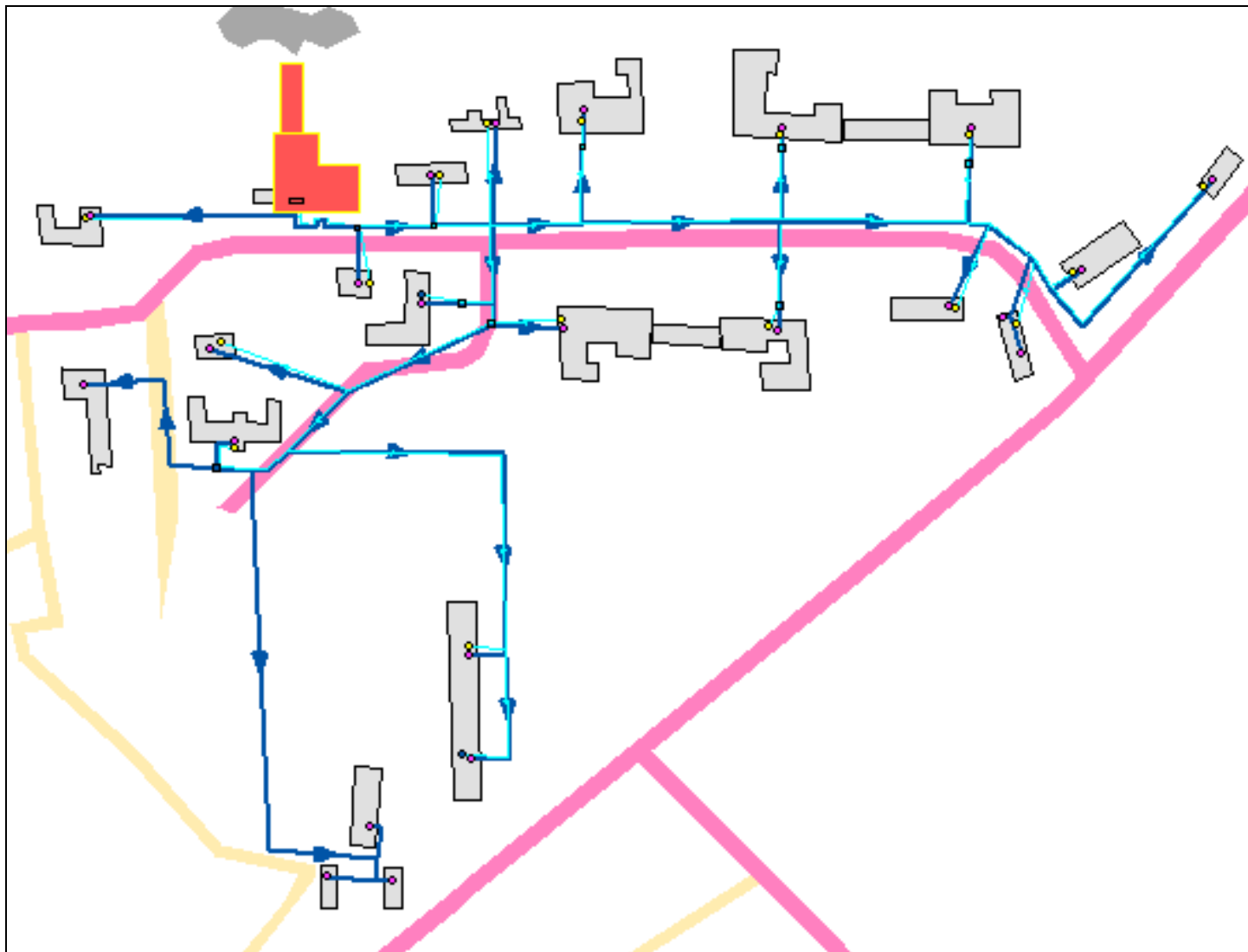

Рисунок Е 11– Схема тепловых сетей котельной № 18

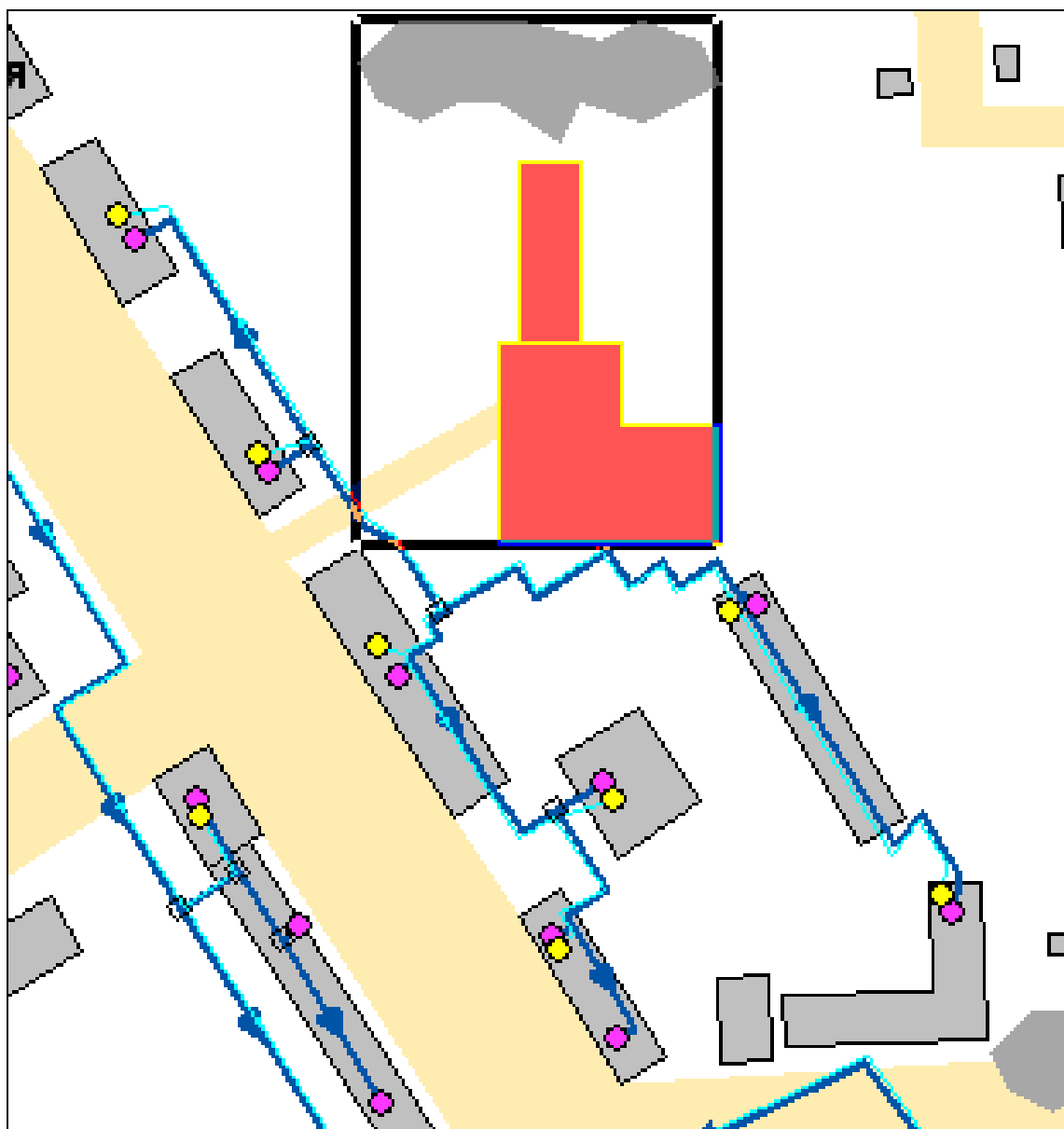

Рисунок Е 12– Схема тепловых сетей котельной № 19

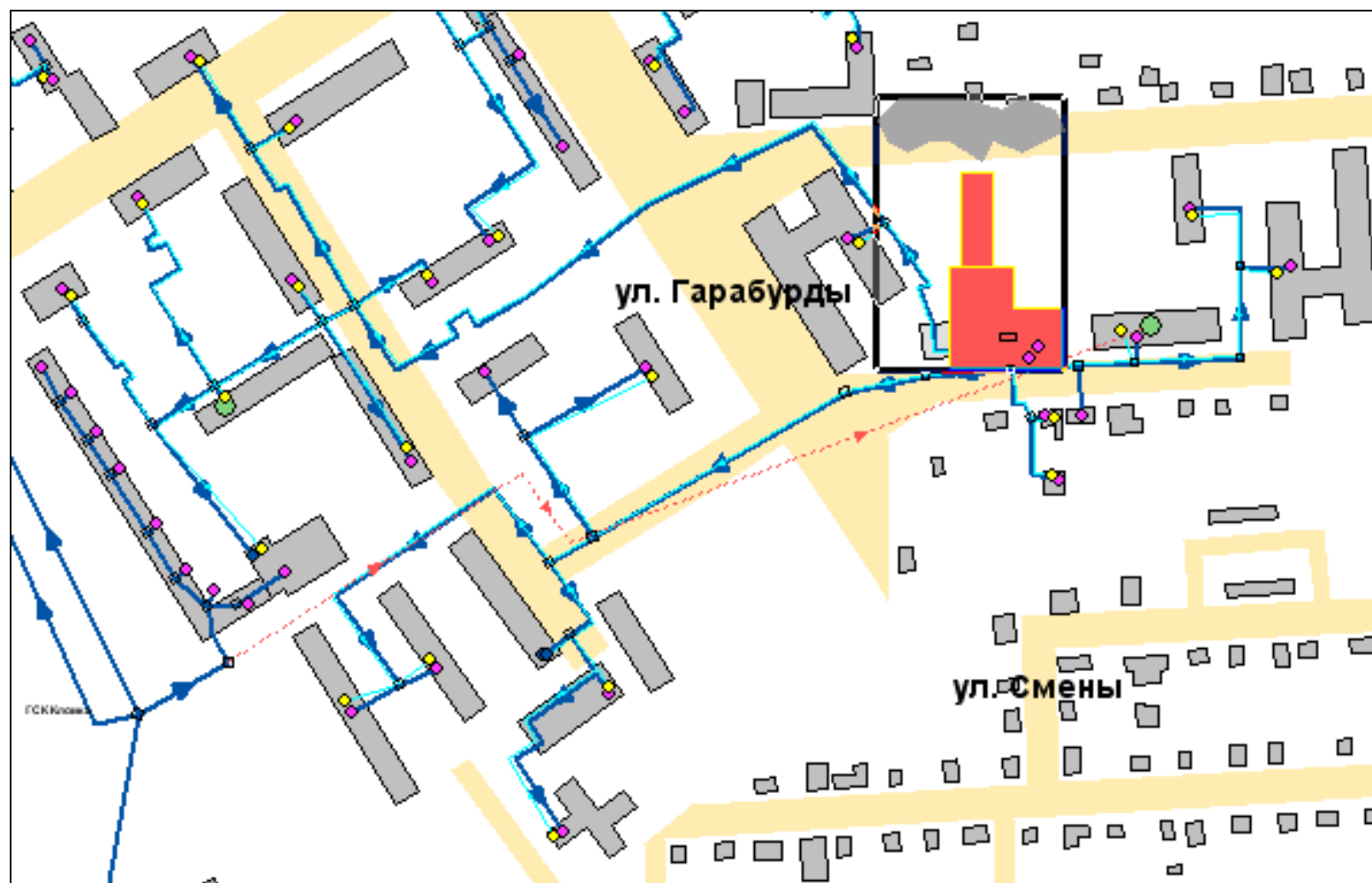

Рисунок Е 13– Схема тепловых сетей котельной № 20

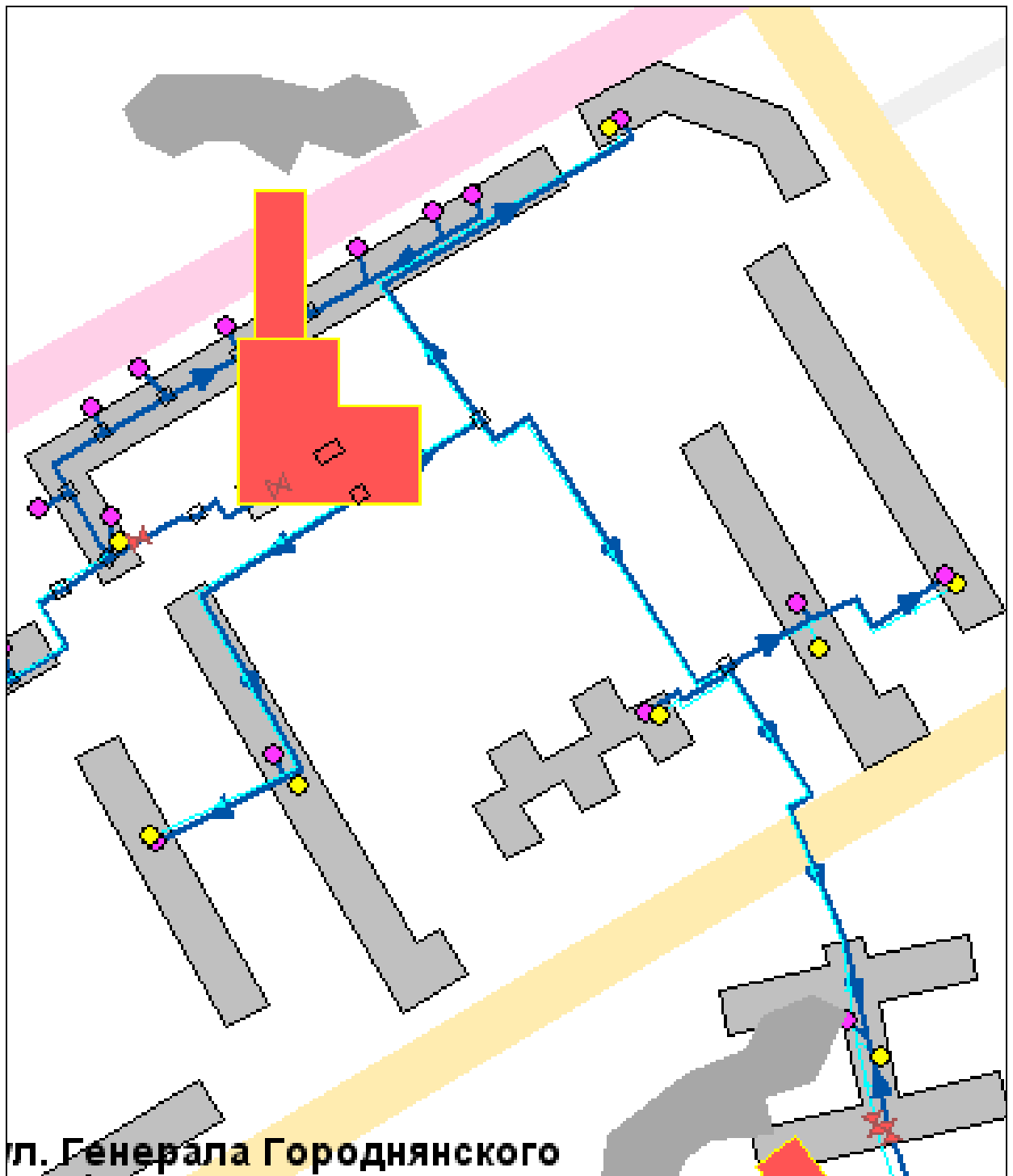

Рисунок Е 14– Схема тепловых сетей котельной № 21

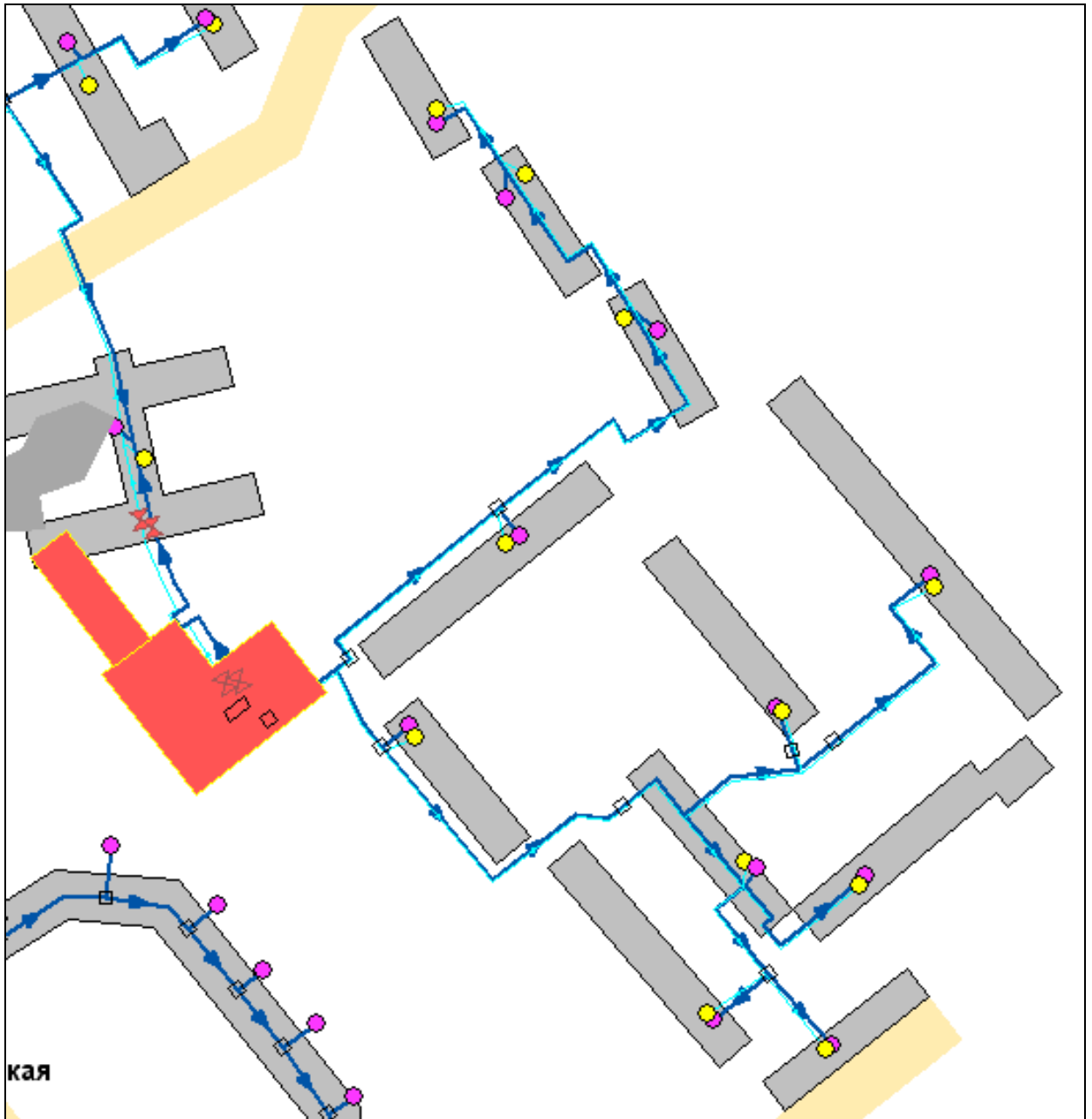

Рисунок Е 15– Схема тепловых сетей котельной № 23

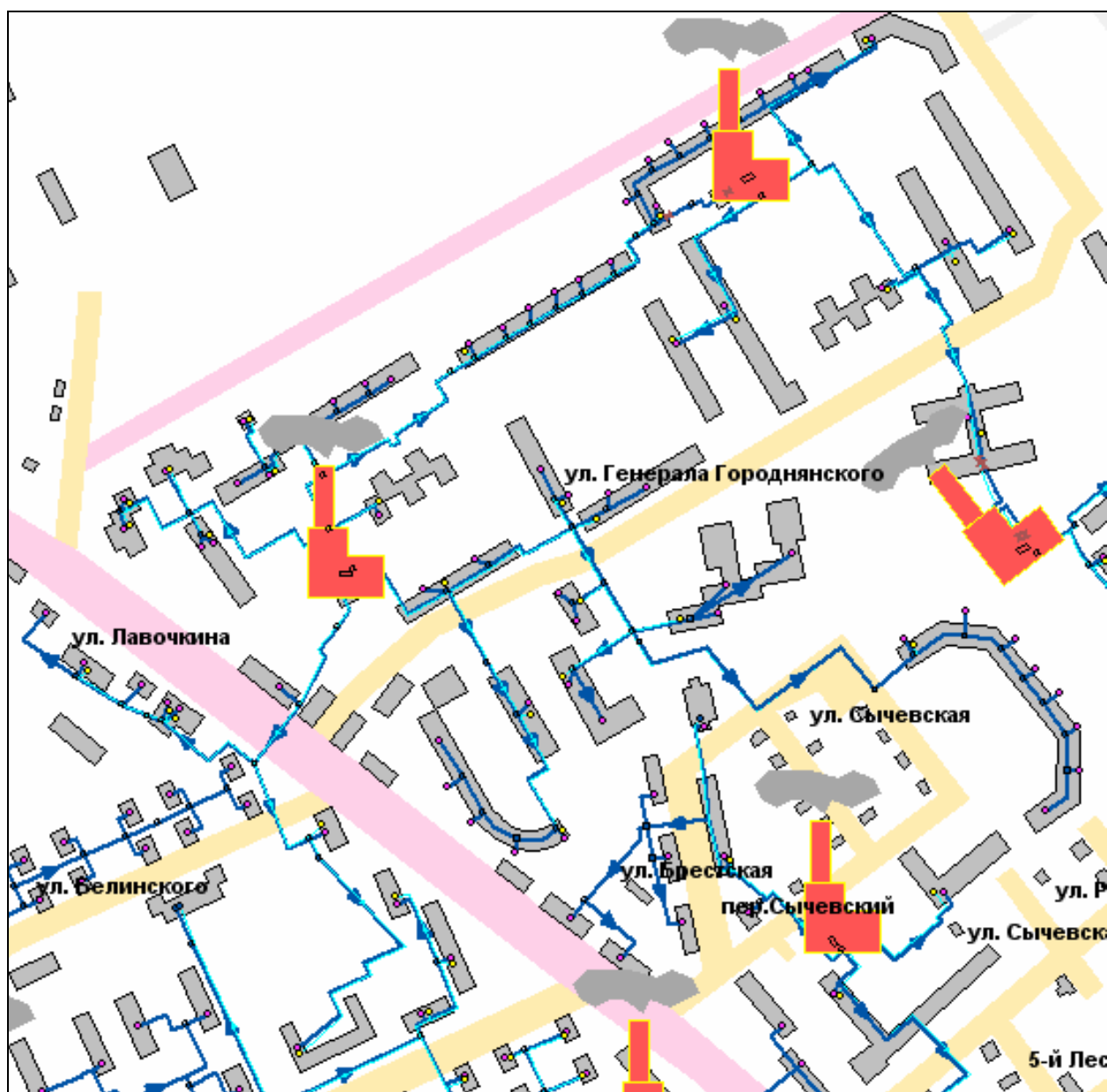

Рисунок Е 16– Схема тепловых сетей котельной № 24

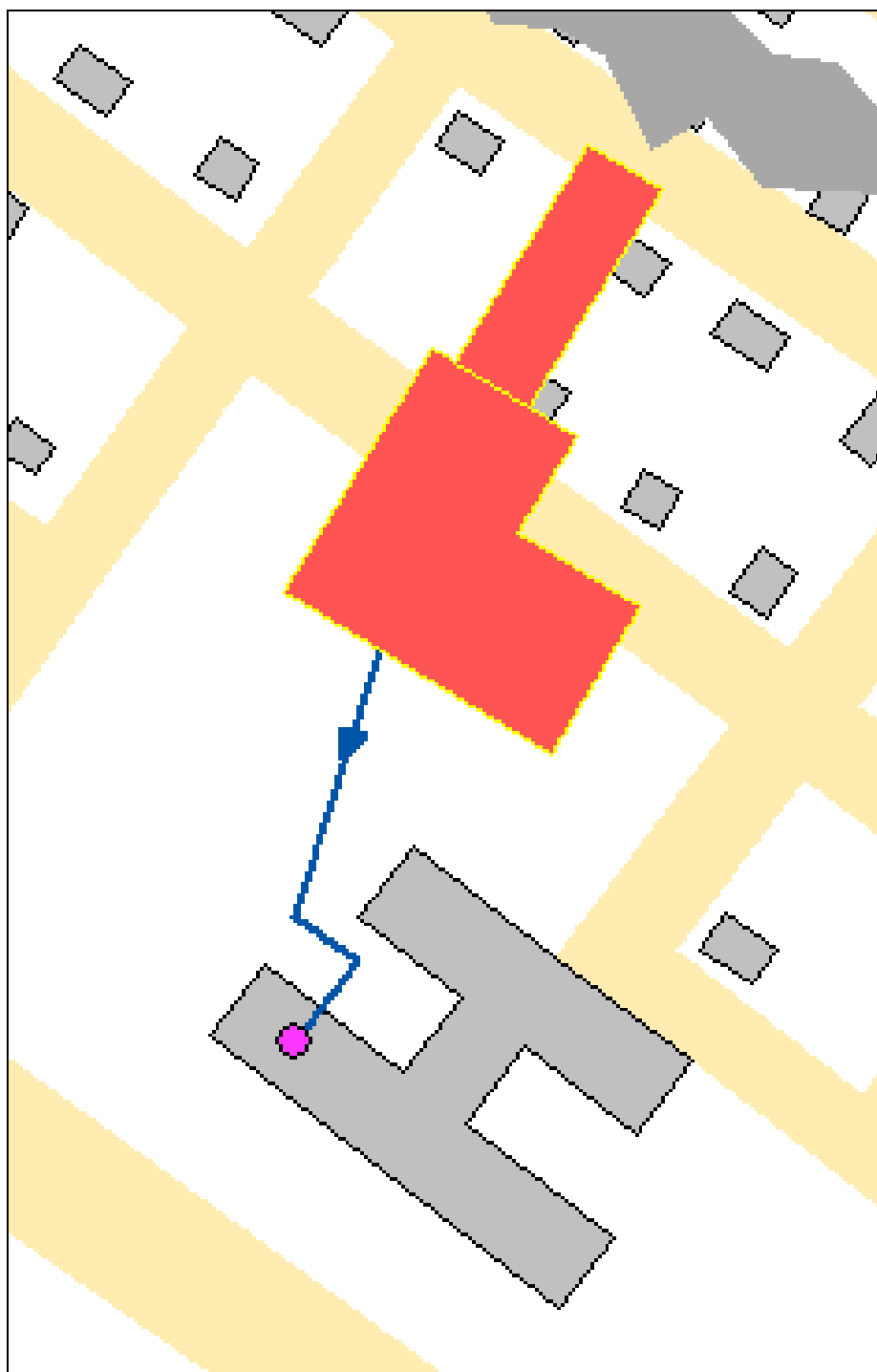

Рисунок Е 17– Схема тепловых сетей котельной № 25

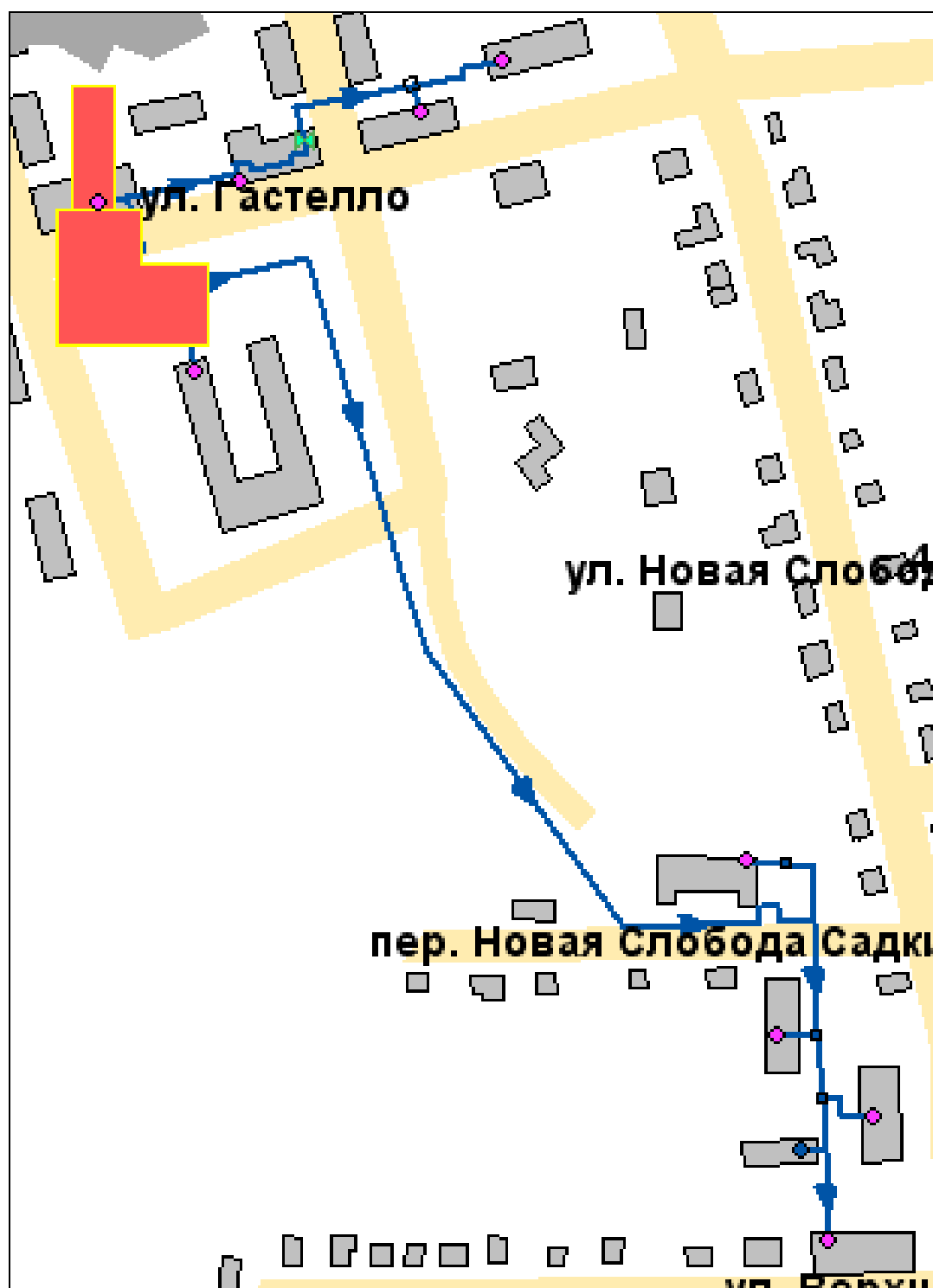

Рисунок Е 18– Схема тепловых сетей котельной № 27

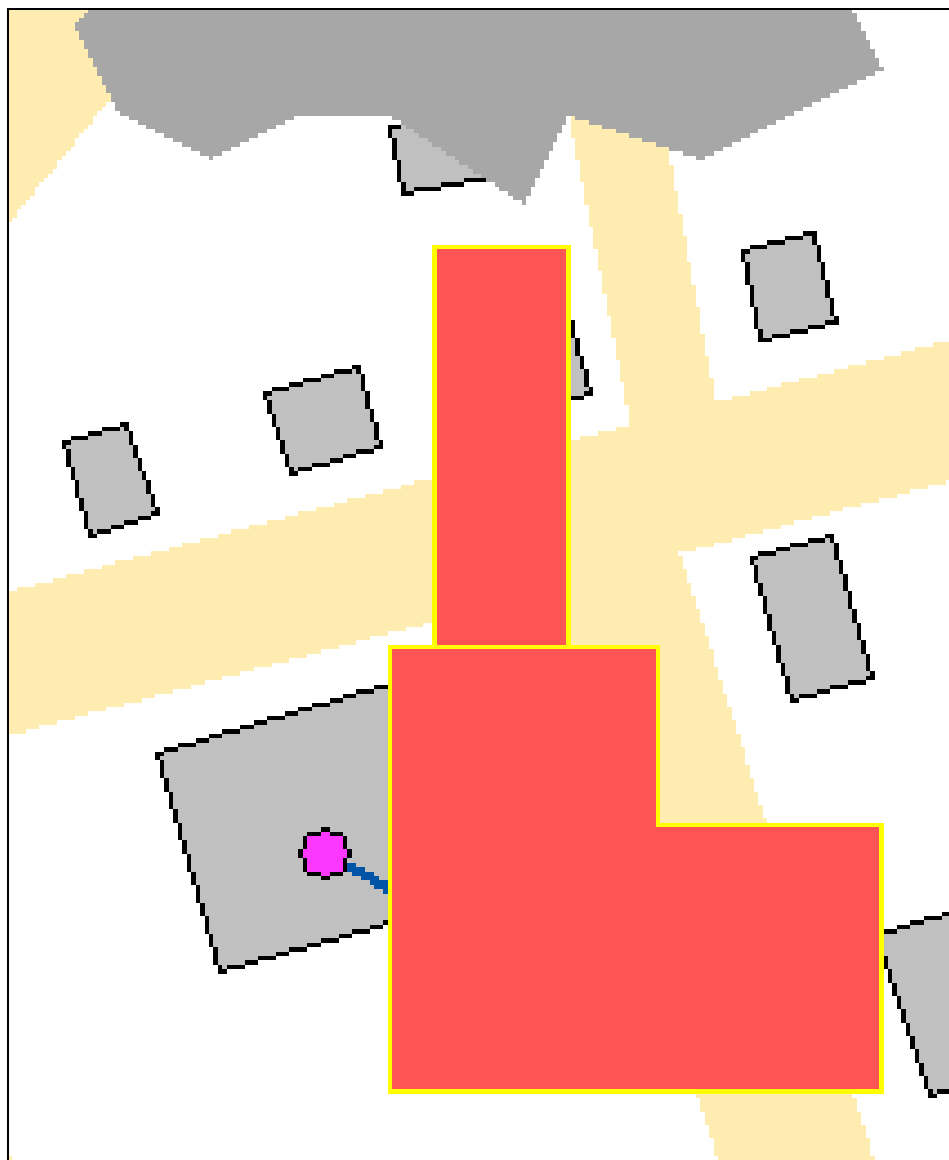

Рисунок Е 19– Схема тепловых сетей котельной № 28

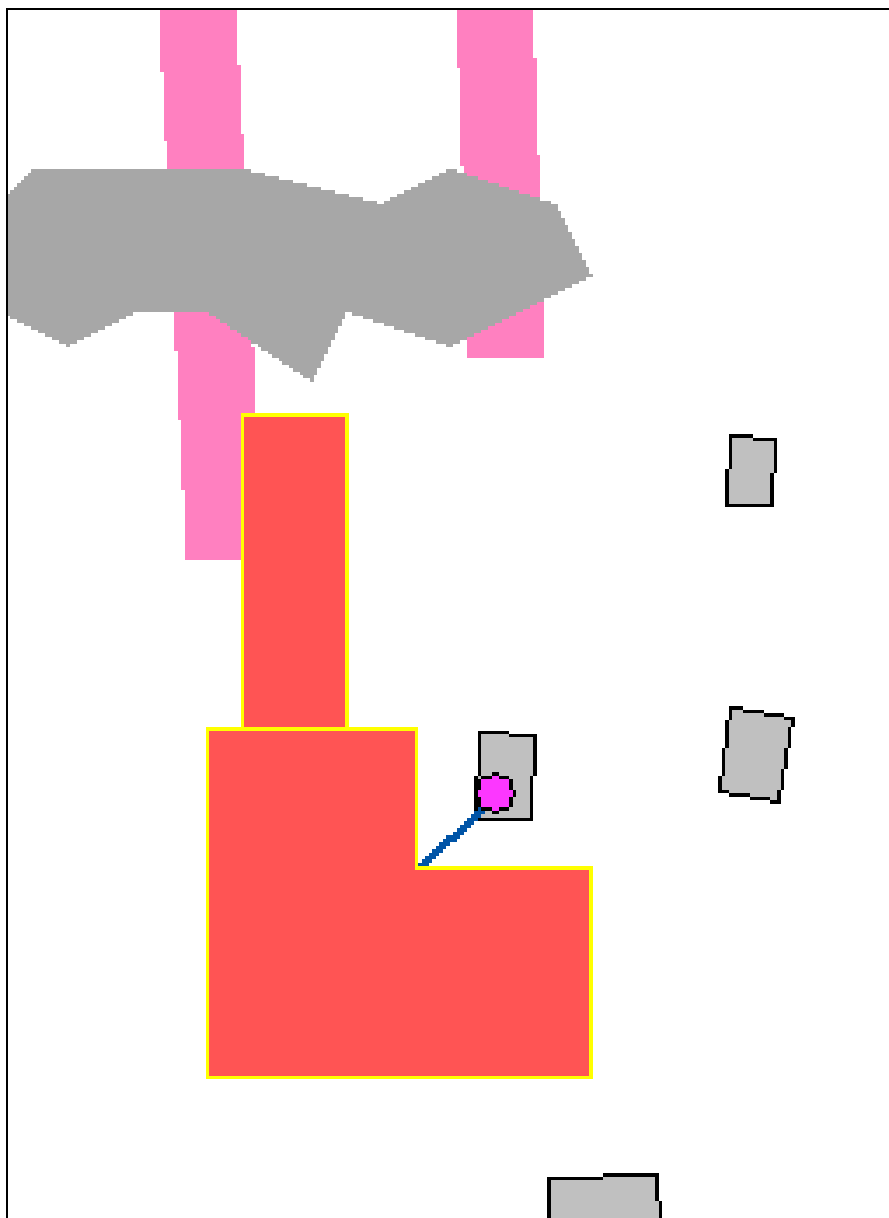

Рисунок Е 20– Схема тепловых сетей котельной № 29

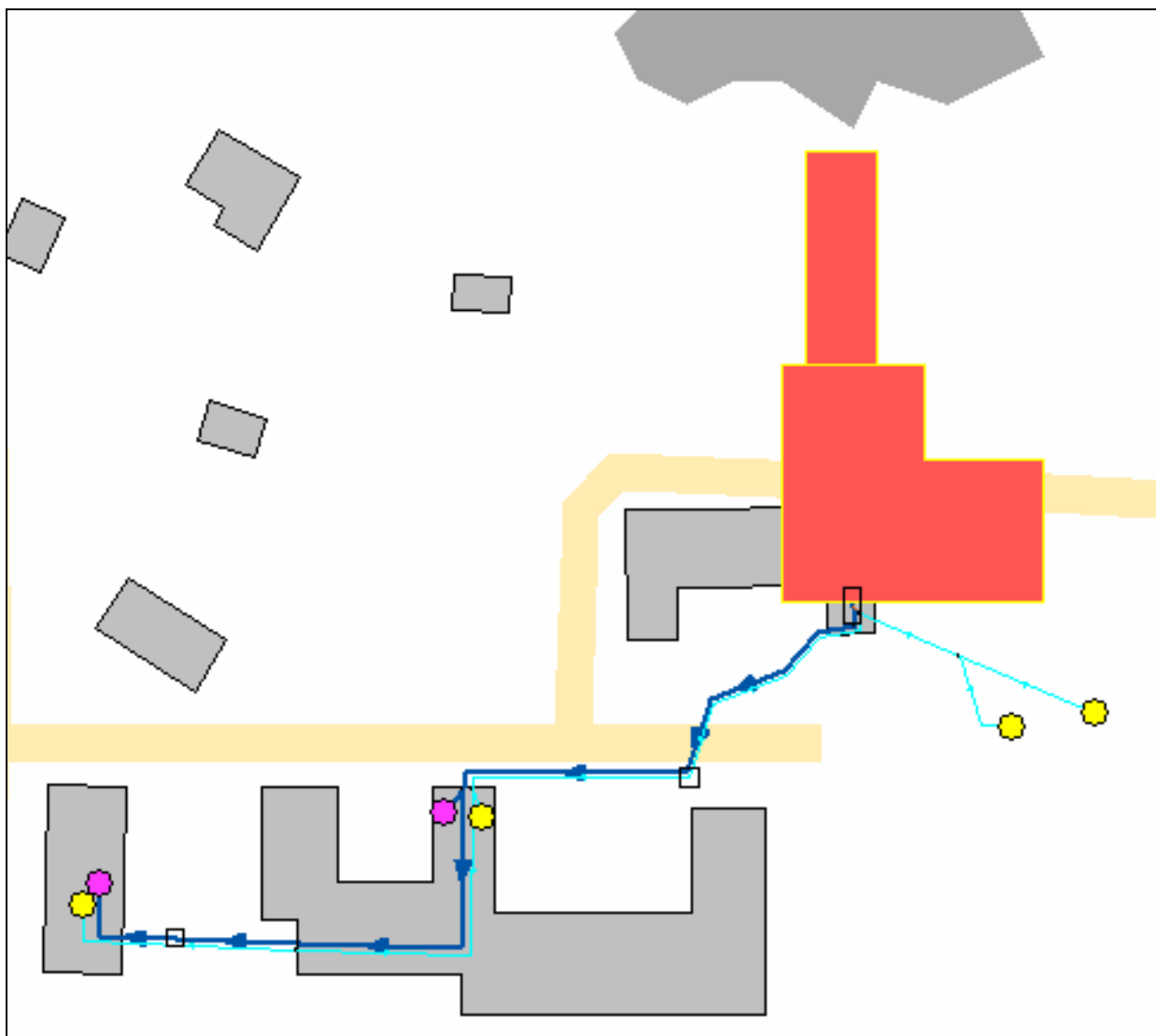

Рисунок Е 21– Схема тепловых сетей котельной № 31

\

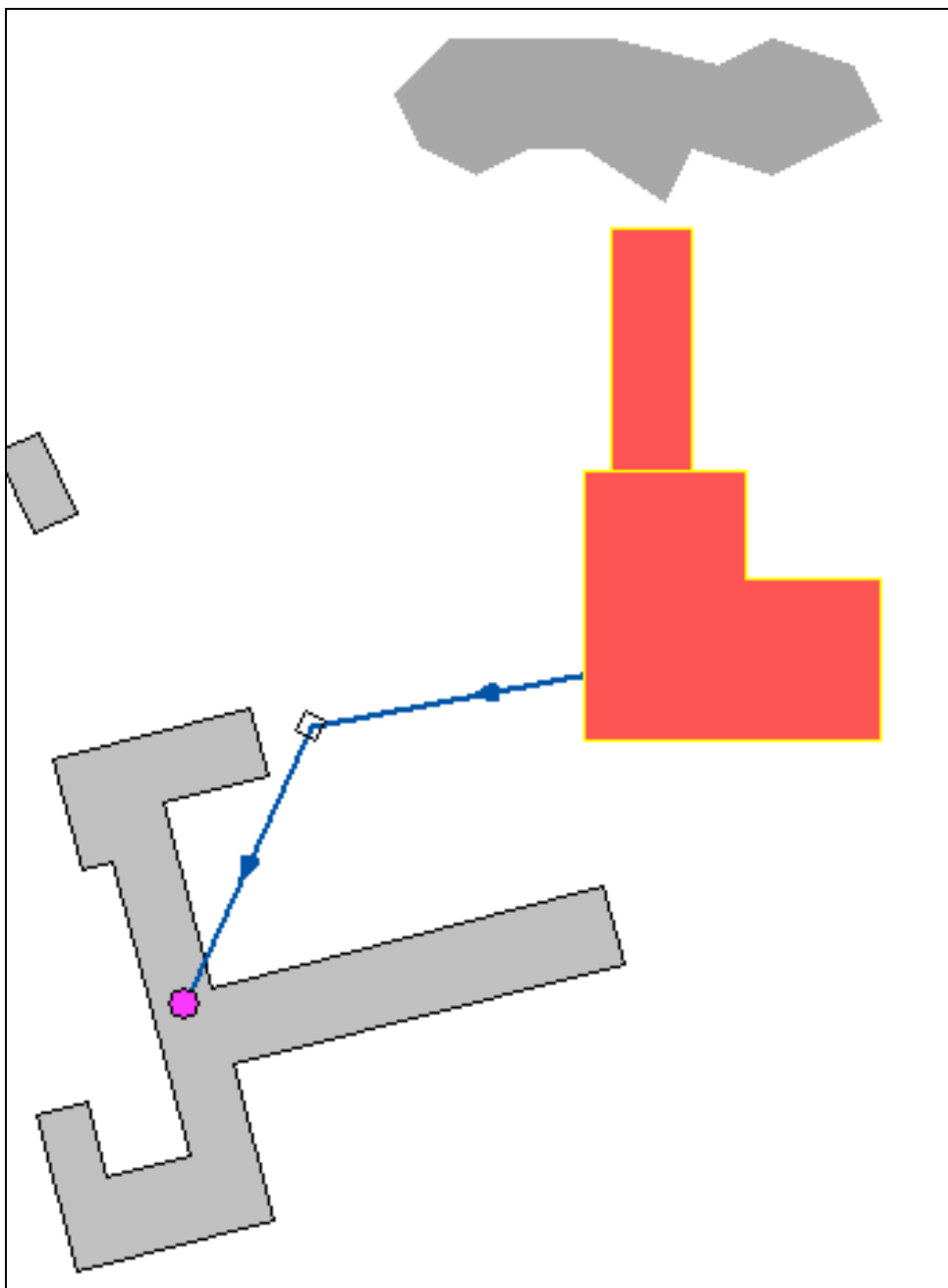

Рисунок Е 22– Схема тепловых сетей котельной № 32

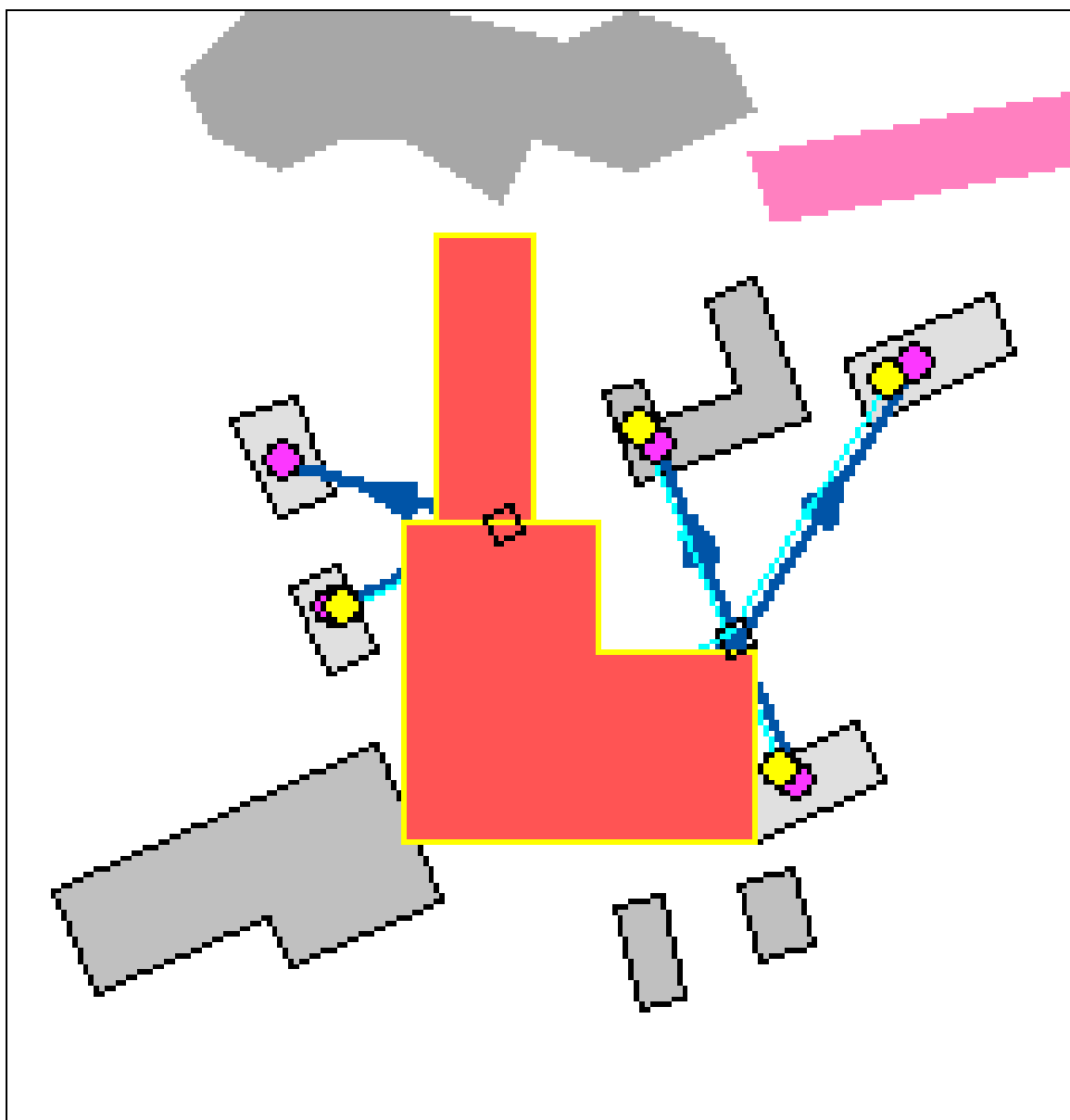

Рисунок Е 23– Схема тепловых сетей котельной № 33

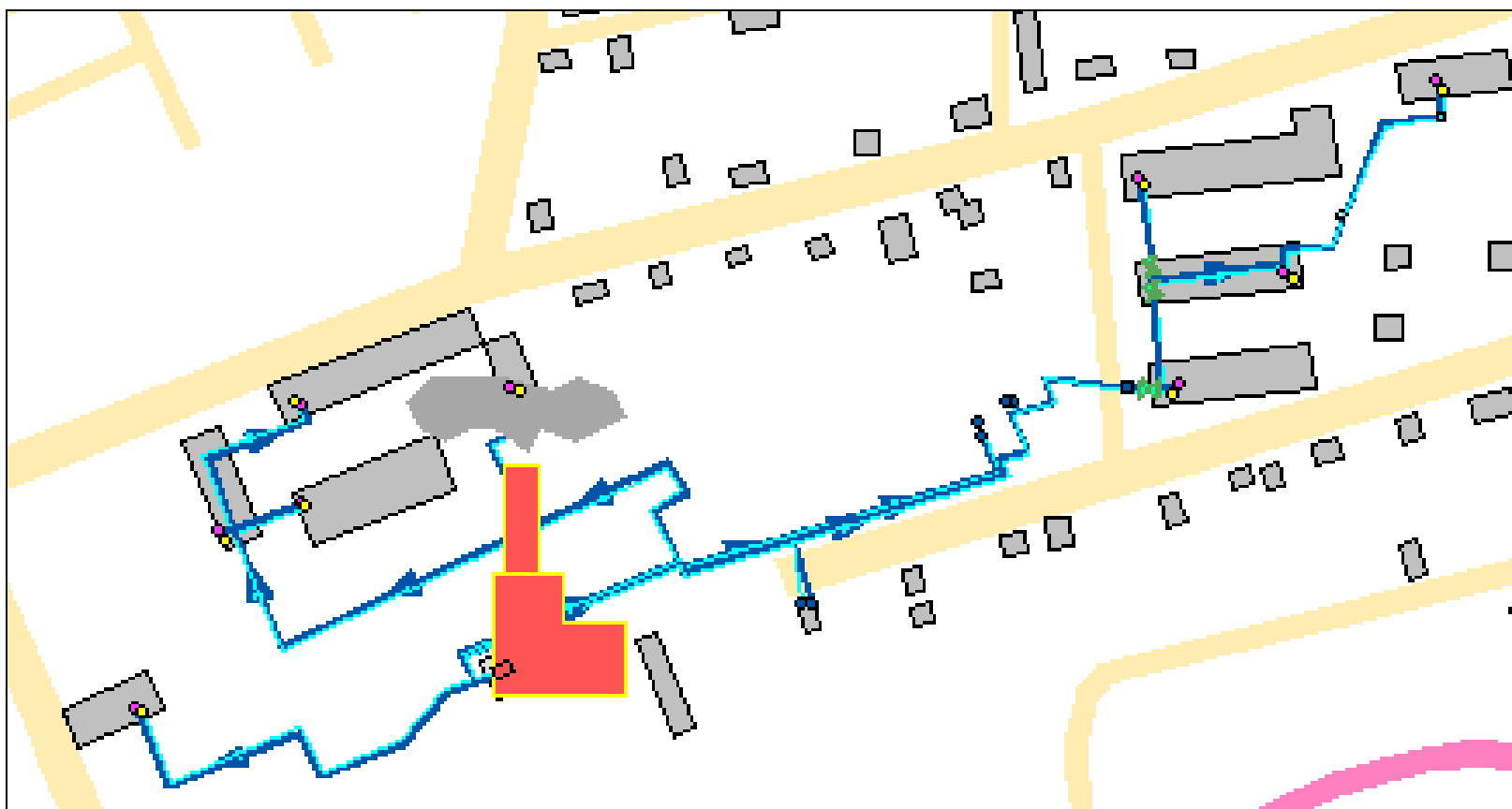

Рисунок Е 24– Схема тепловых сетей котельной № 34

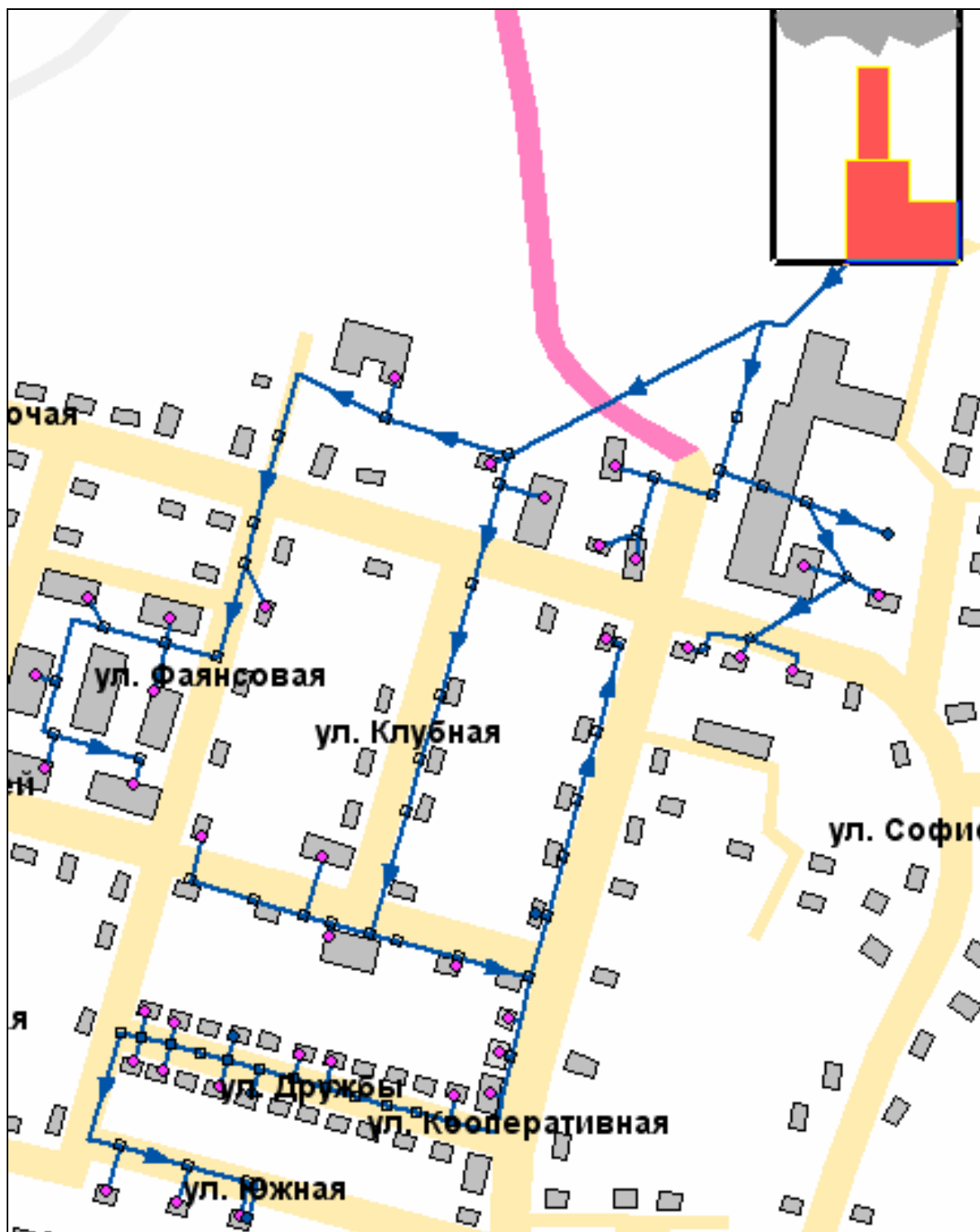

Рисунок Е 25– Схема тепловых сетей котельной № 35

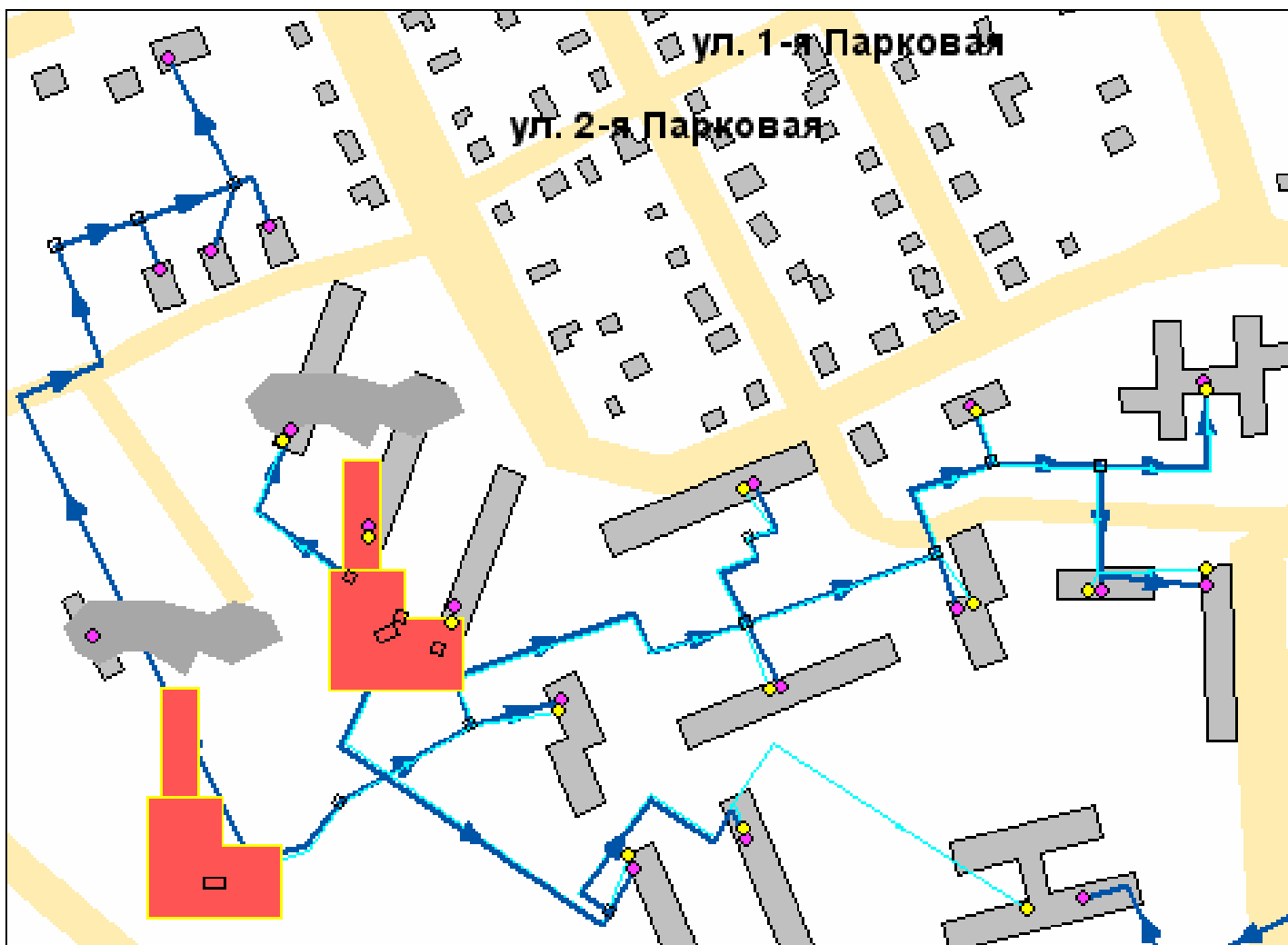

Рисунок Е 26– Схема тепловых сетей котельной № 36

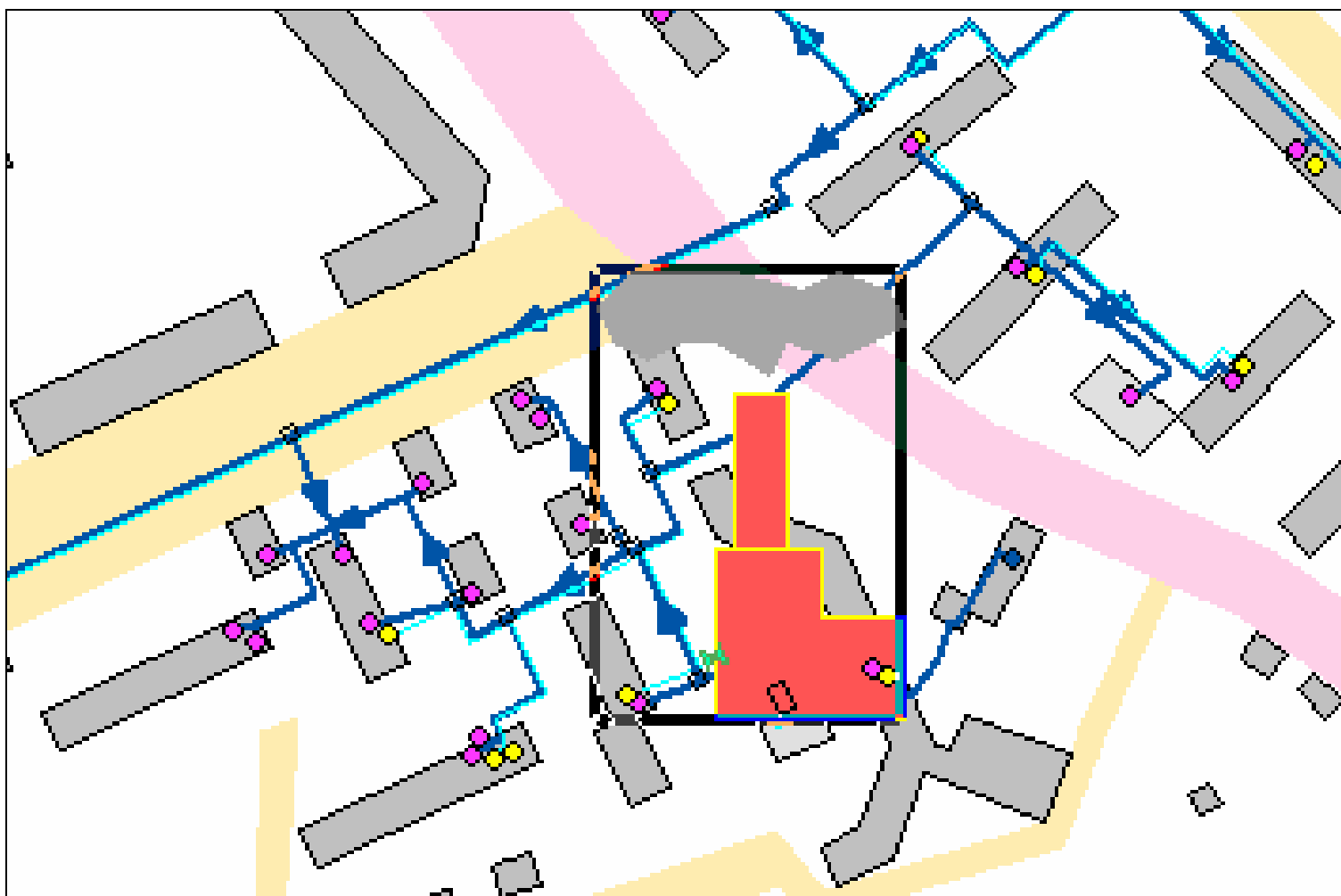

Рисунок Е 27– Схема тепловых сетей котельной № 37

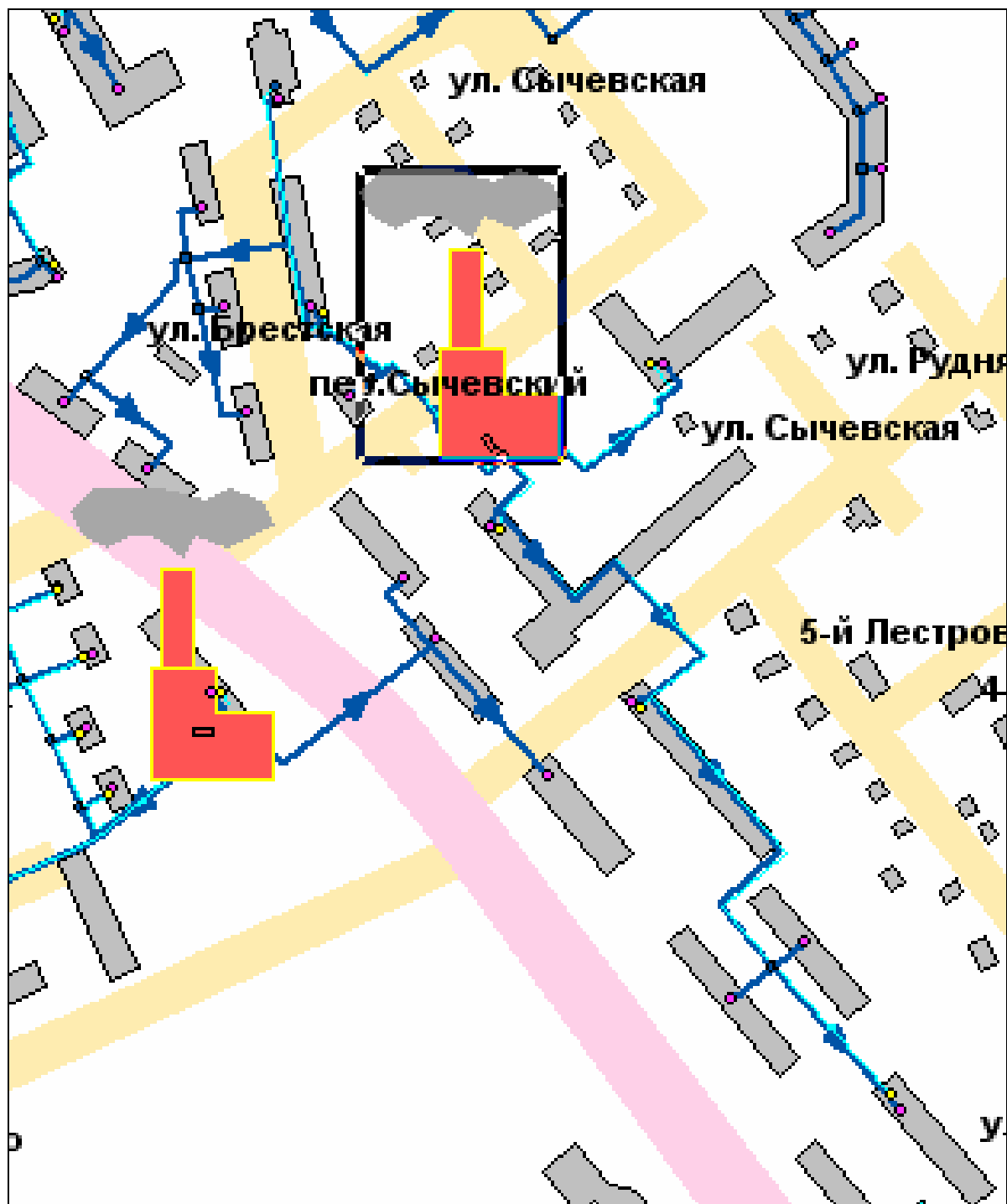

Рисунок Е 28– Схема тепловых сетей котельной № 38

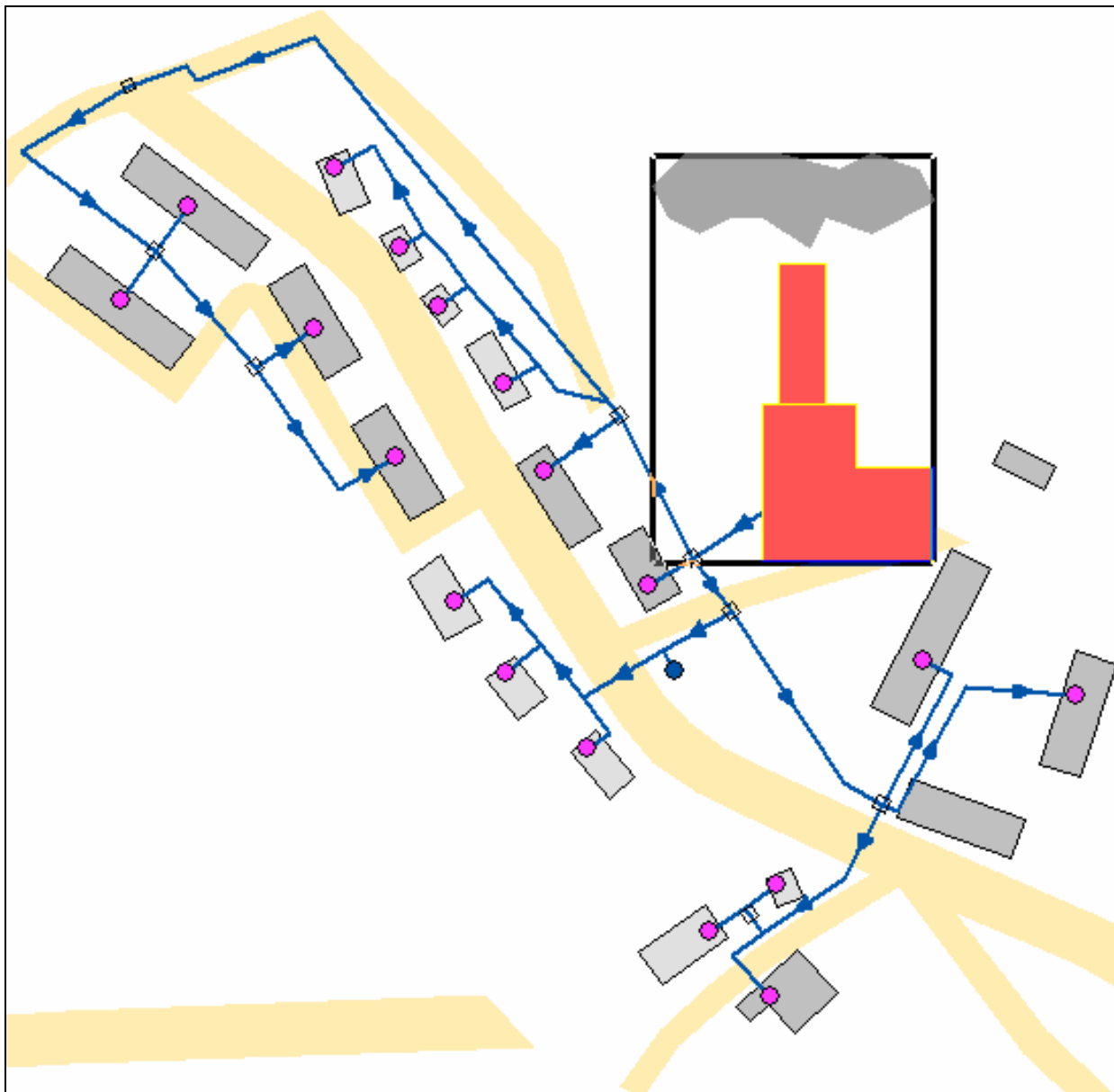

Рисунок Е 29– Схема тепловых сетей котельной № 39

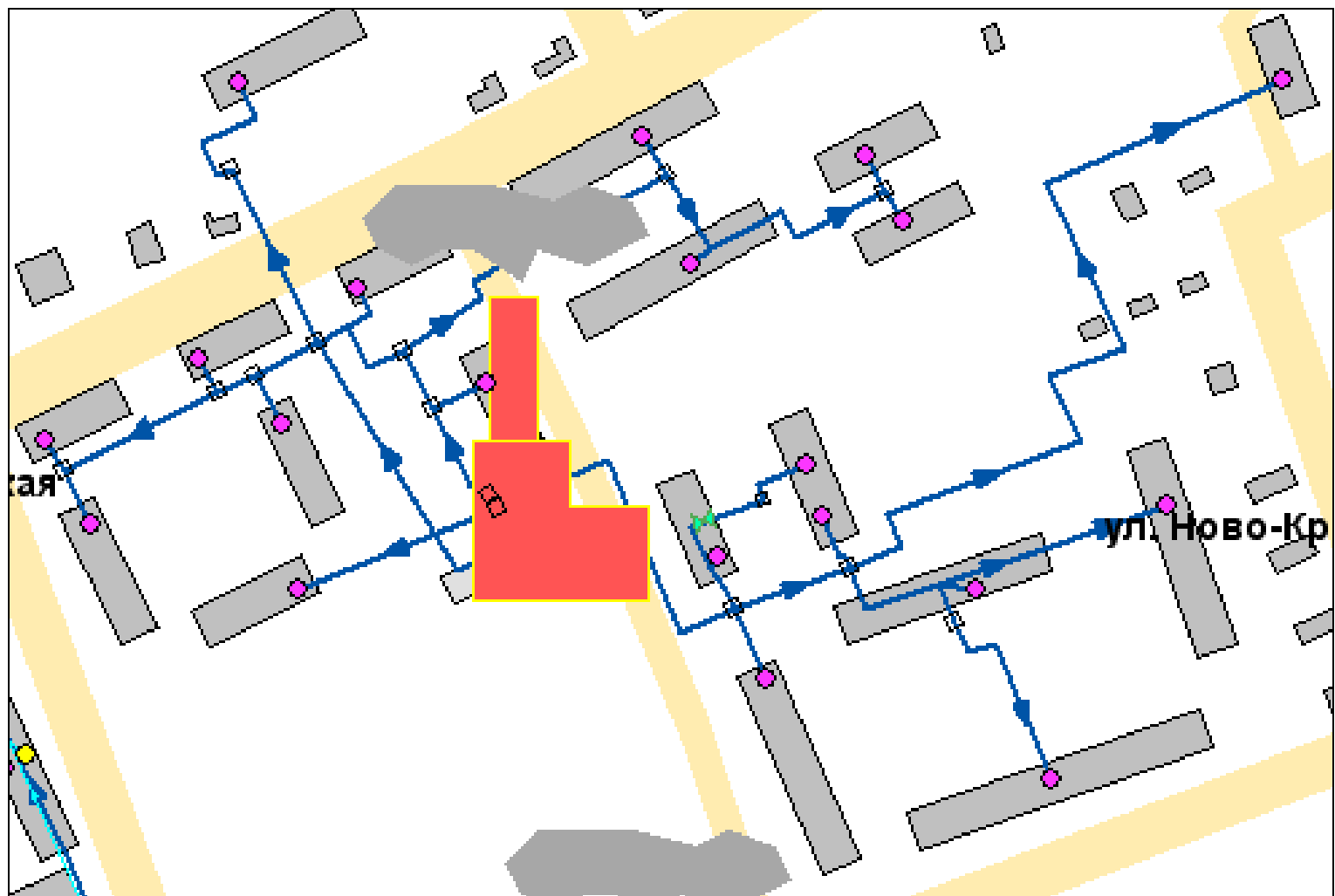

Рисунок Е 30– Схема тепловых сетей котельной № 40

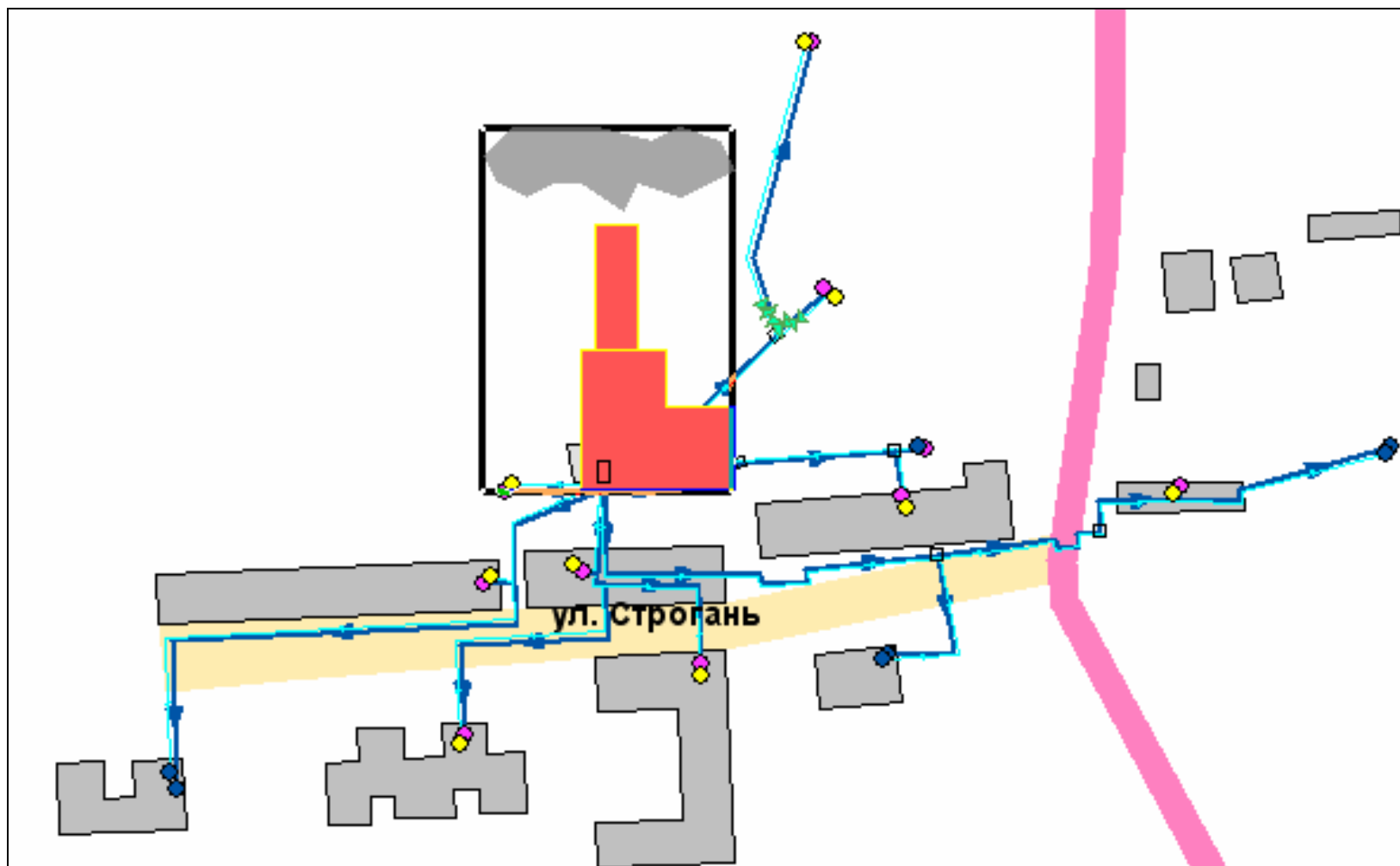

Рисунок Е 31– Схема тепловых сетей котельной № 41

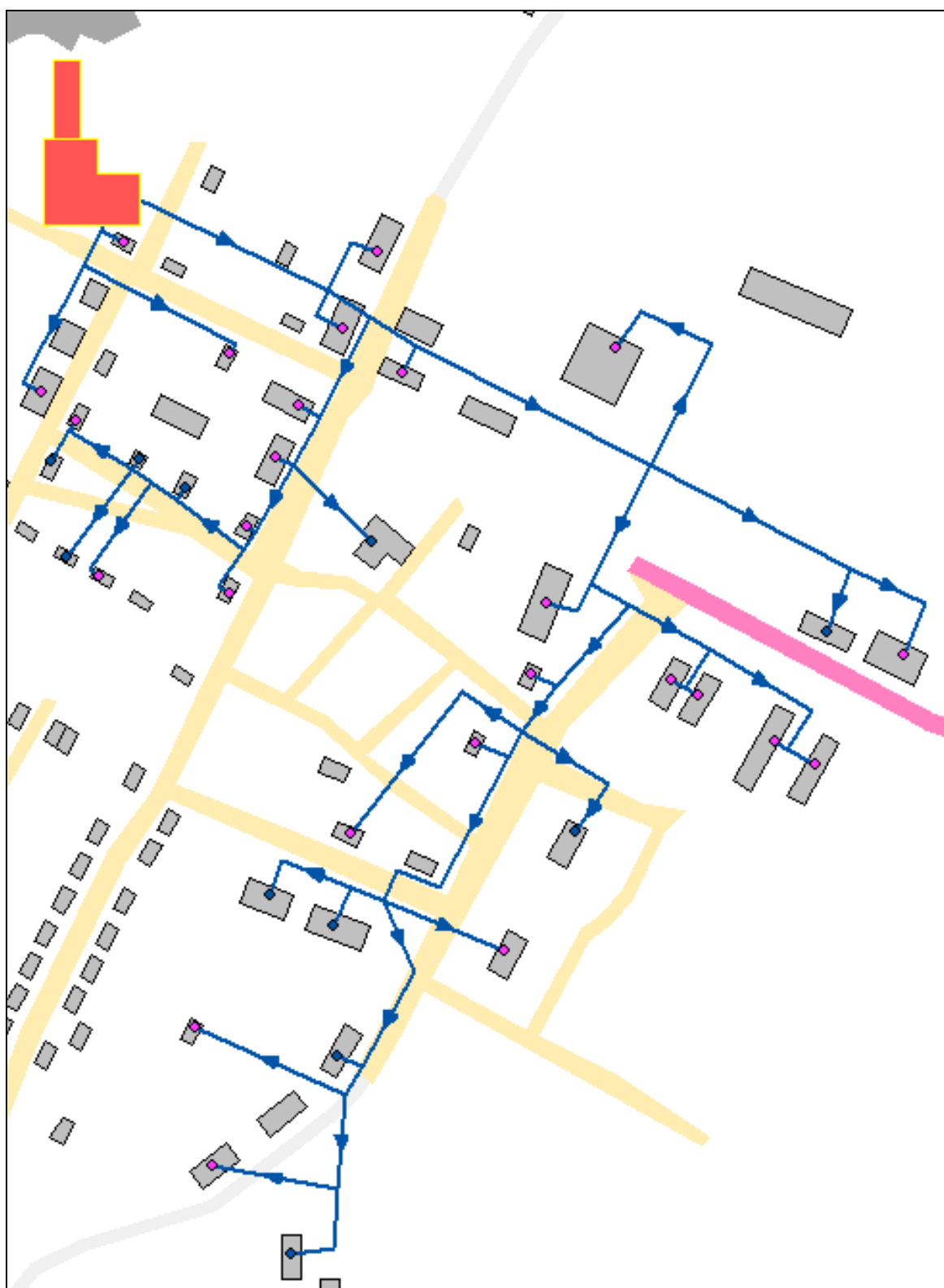

Рисунок Е 32– Схема тепловых сетей котельной № 42

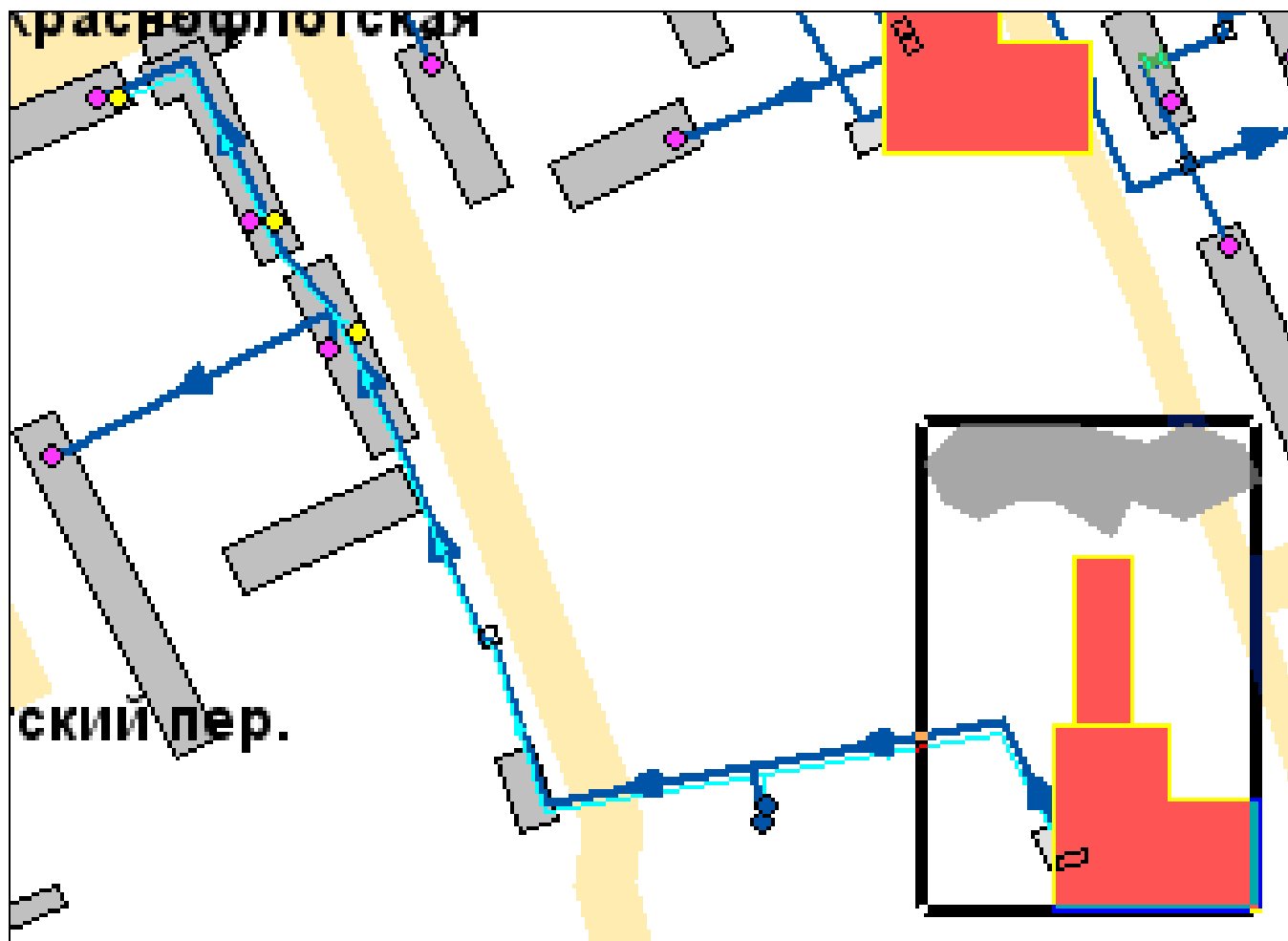

Рисунок Е 33– Схема тепловых сетей котельной № 43

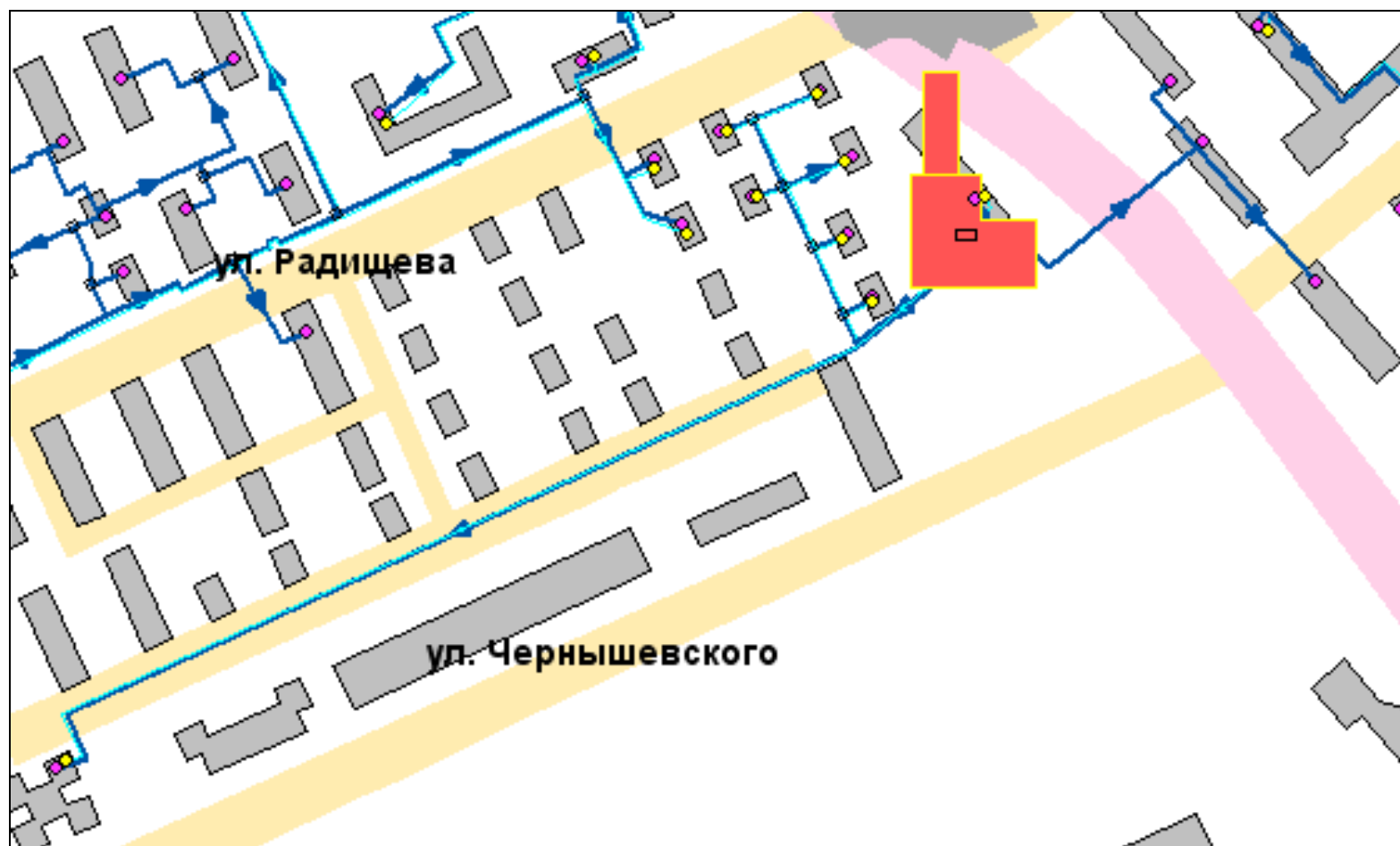

Рисунок Е 34– Схема тепловых сетей котельной № 44

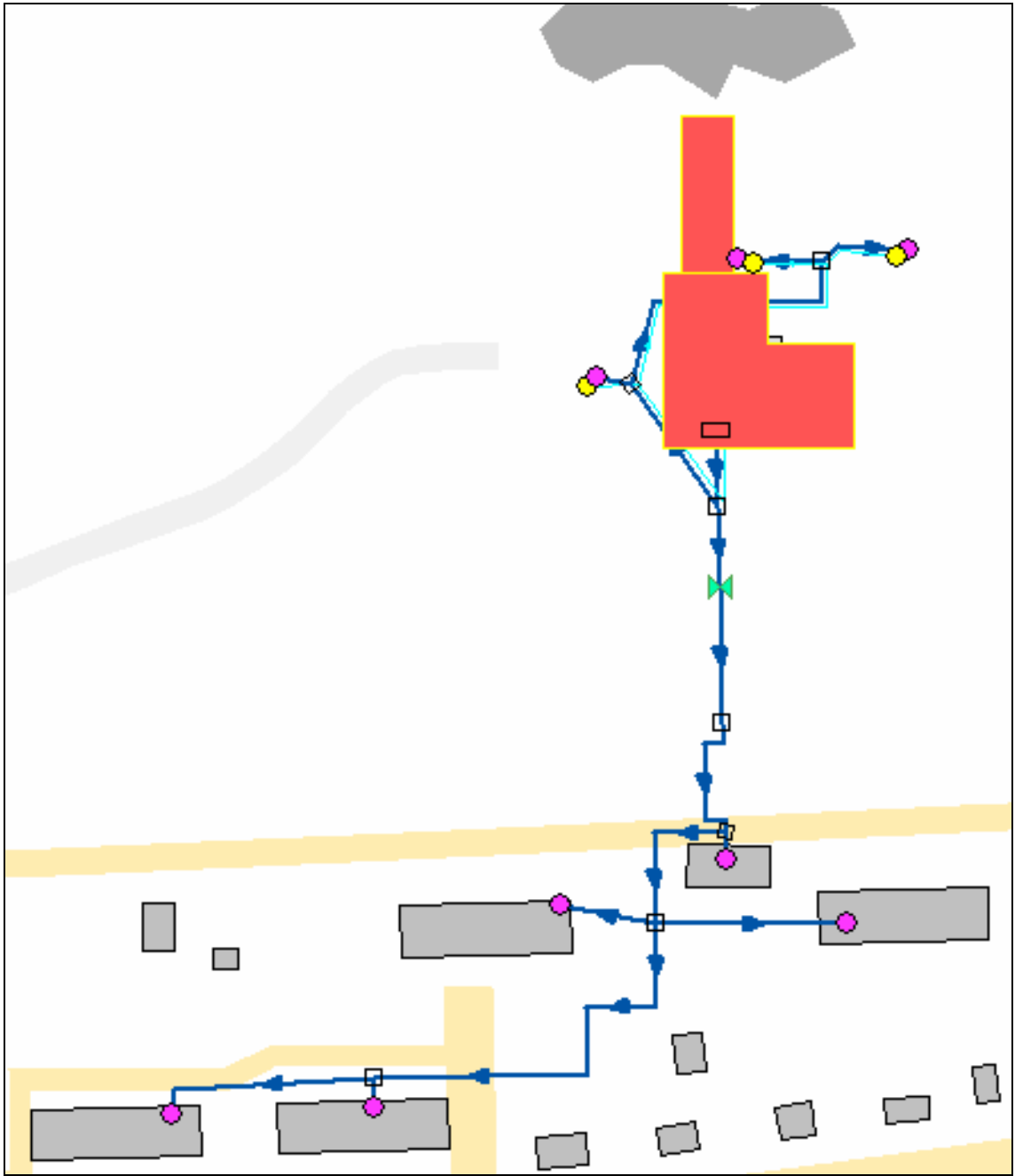

Рисунок Е 35– Схема тепловых сетей котельной № 46

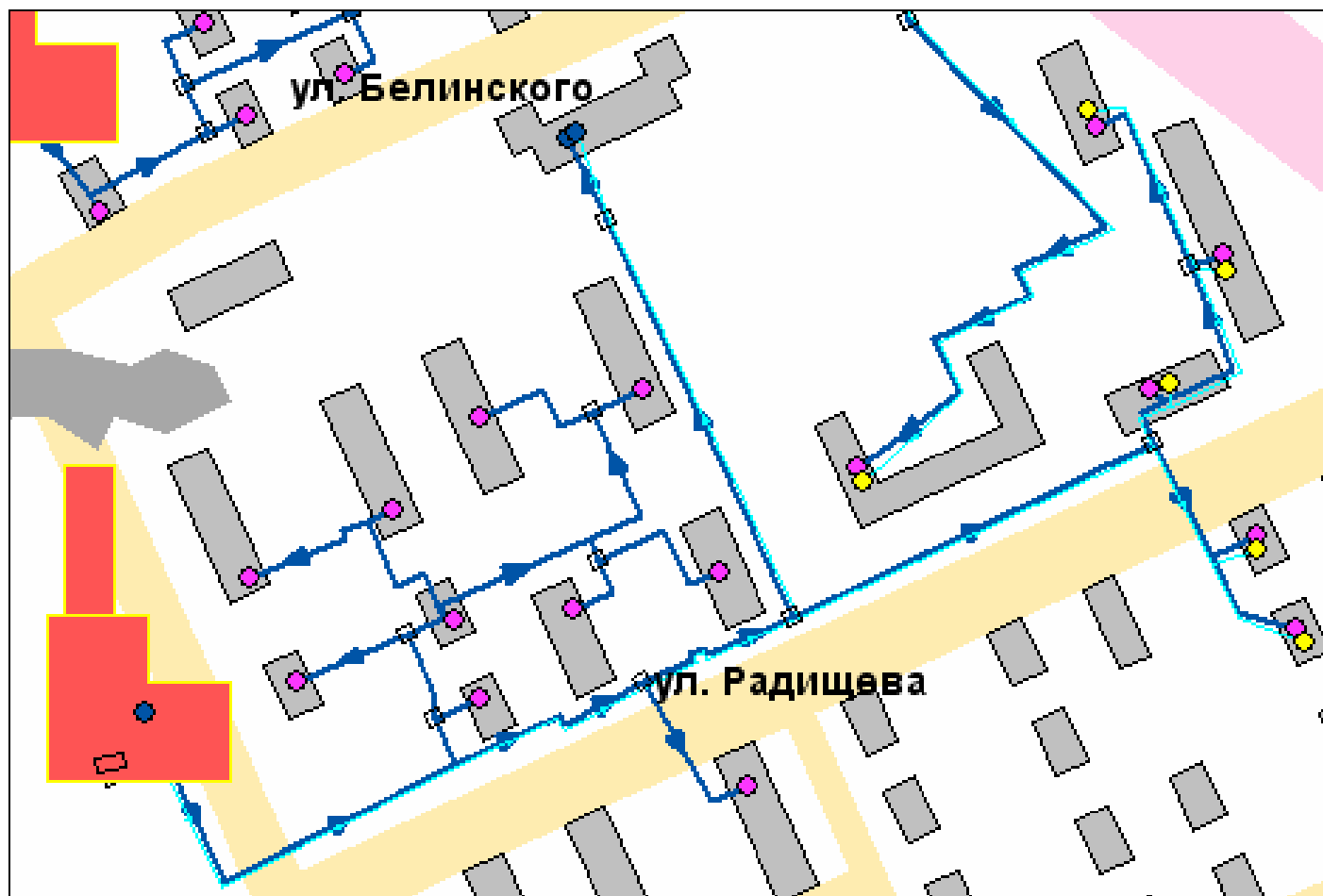

Рисунок Е 36– Схема тепловых сетей котельной № 50

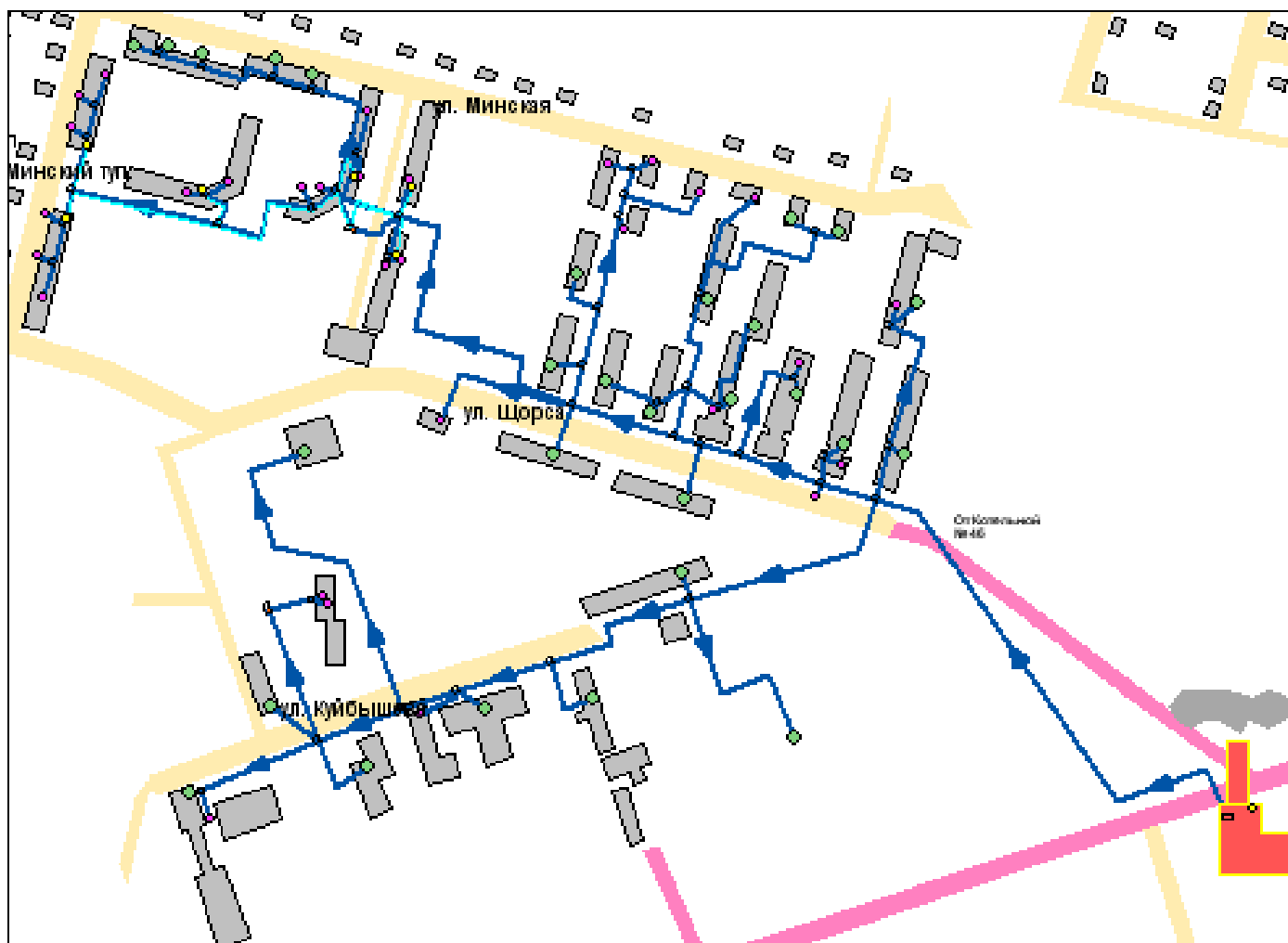

Рисунок Е 37– Схема тепловых сетей котельной № 51

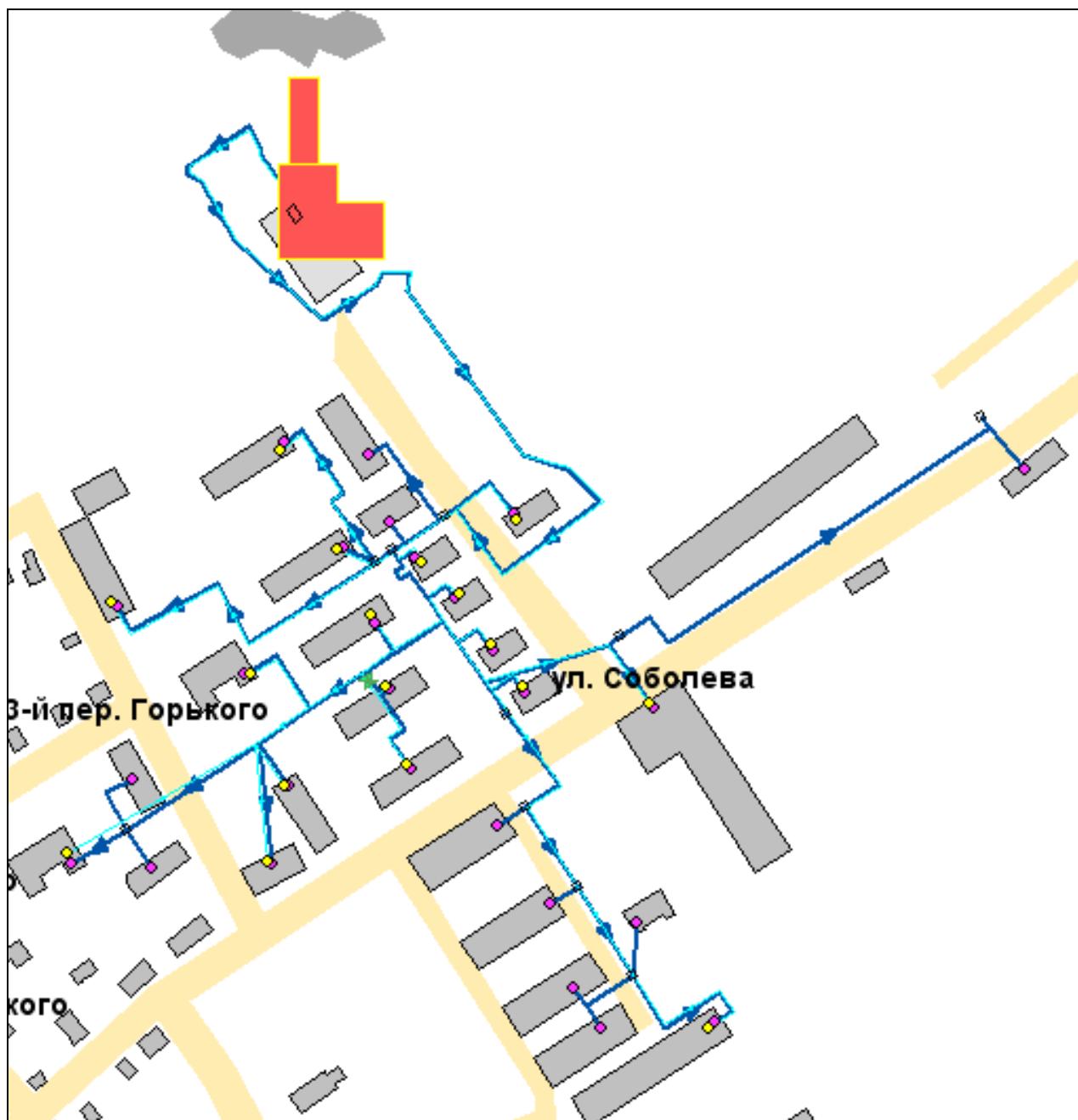

Рисунок Е 38– Схема тепловых сетей котельной № 52

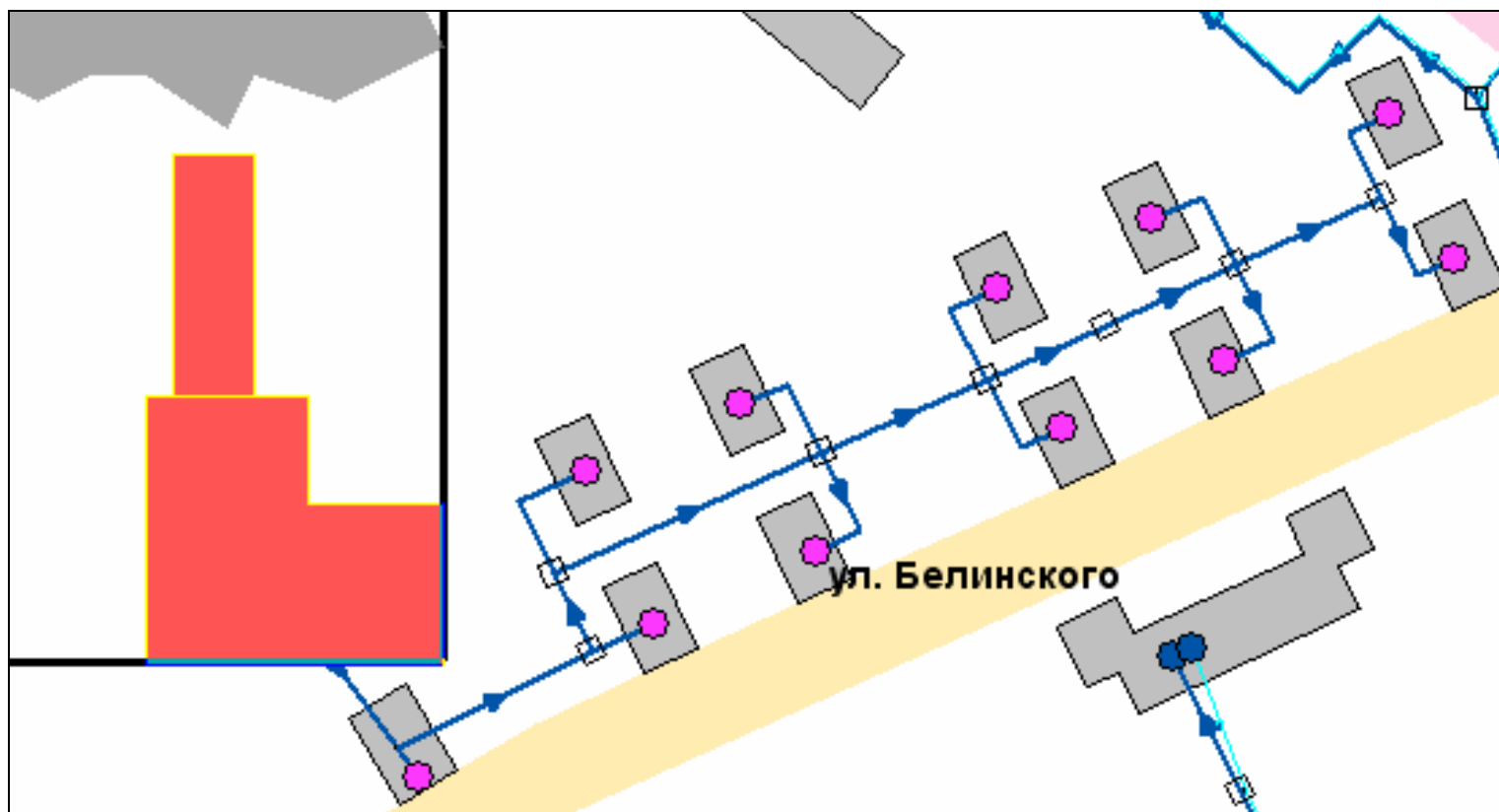

Рисунок Е 39– Схема тепловых сетей котельной № 53

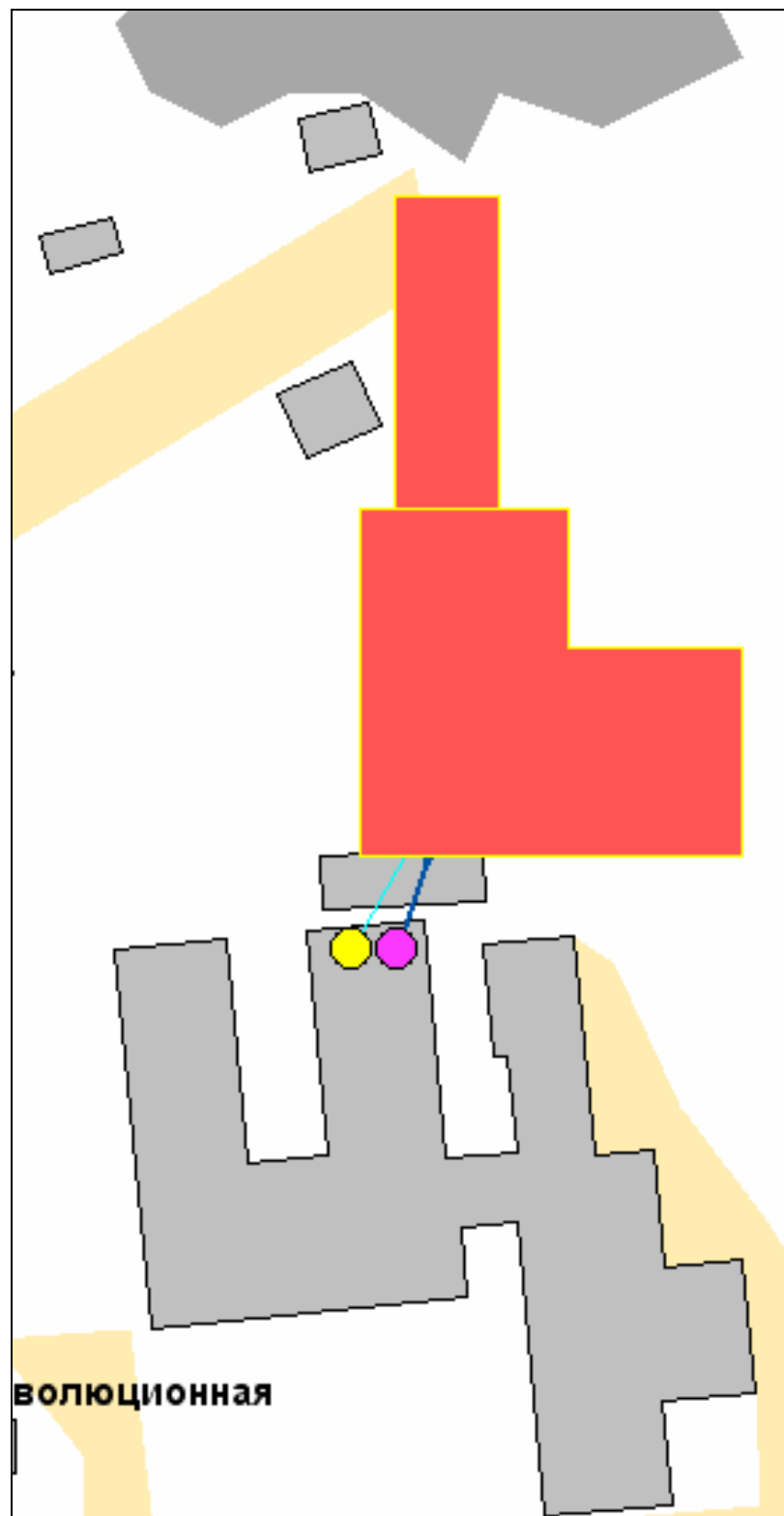

Рисунок Е 40 – Схема тепловых сетей котельной № 54

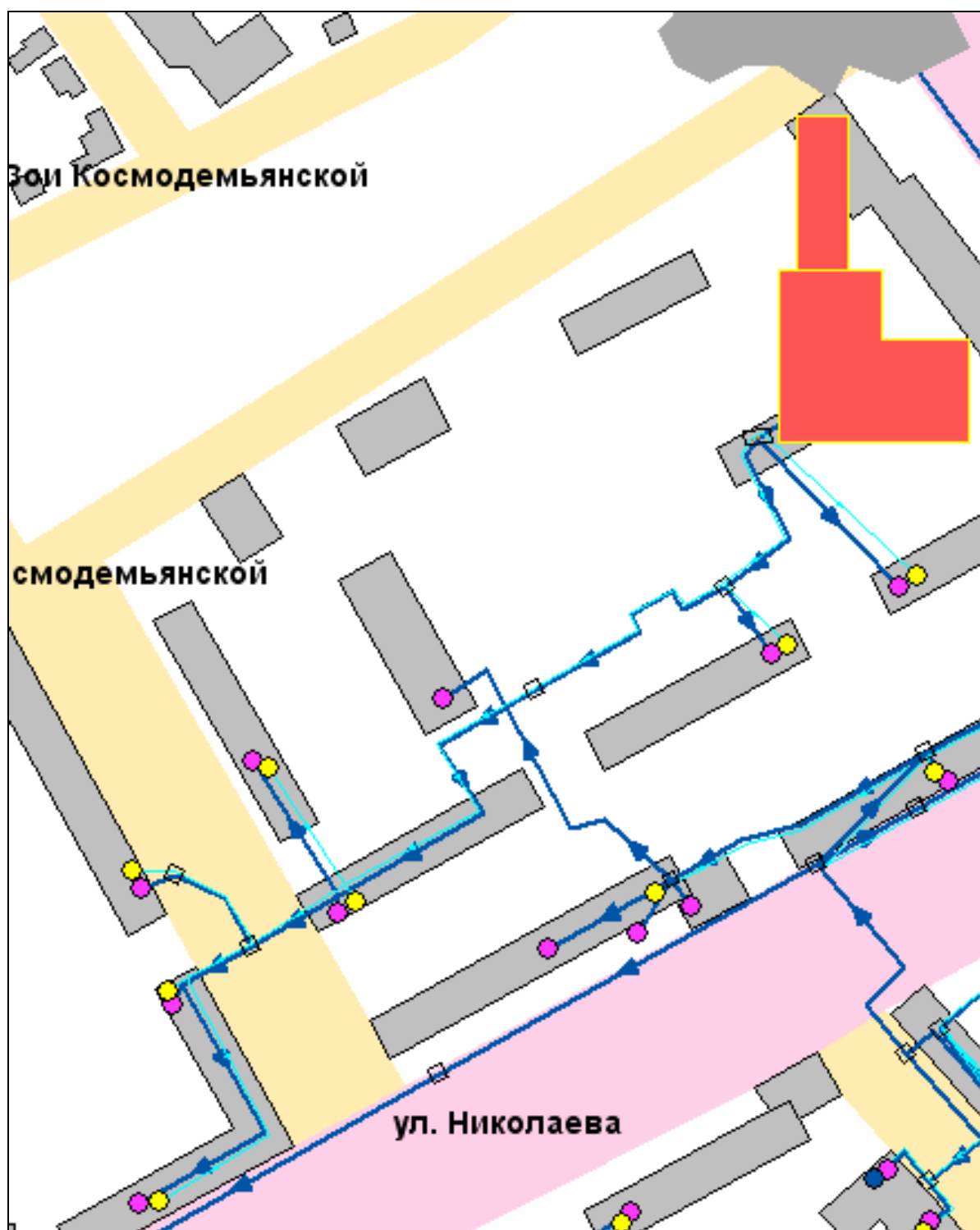

Рисунок Е 41 – Схема тепловых сетей котельной № 55

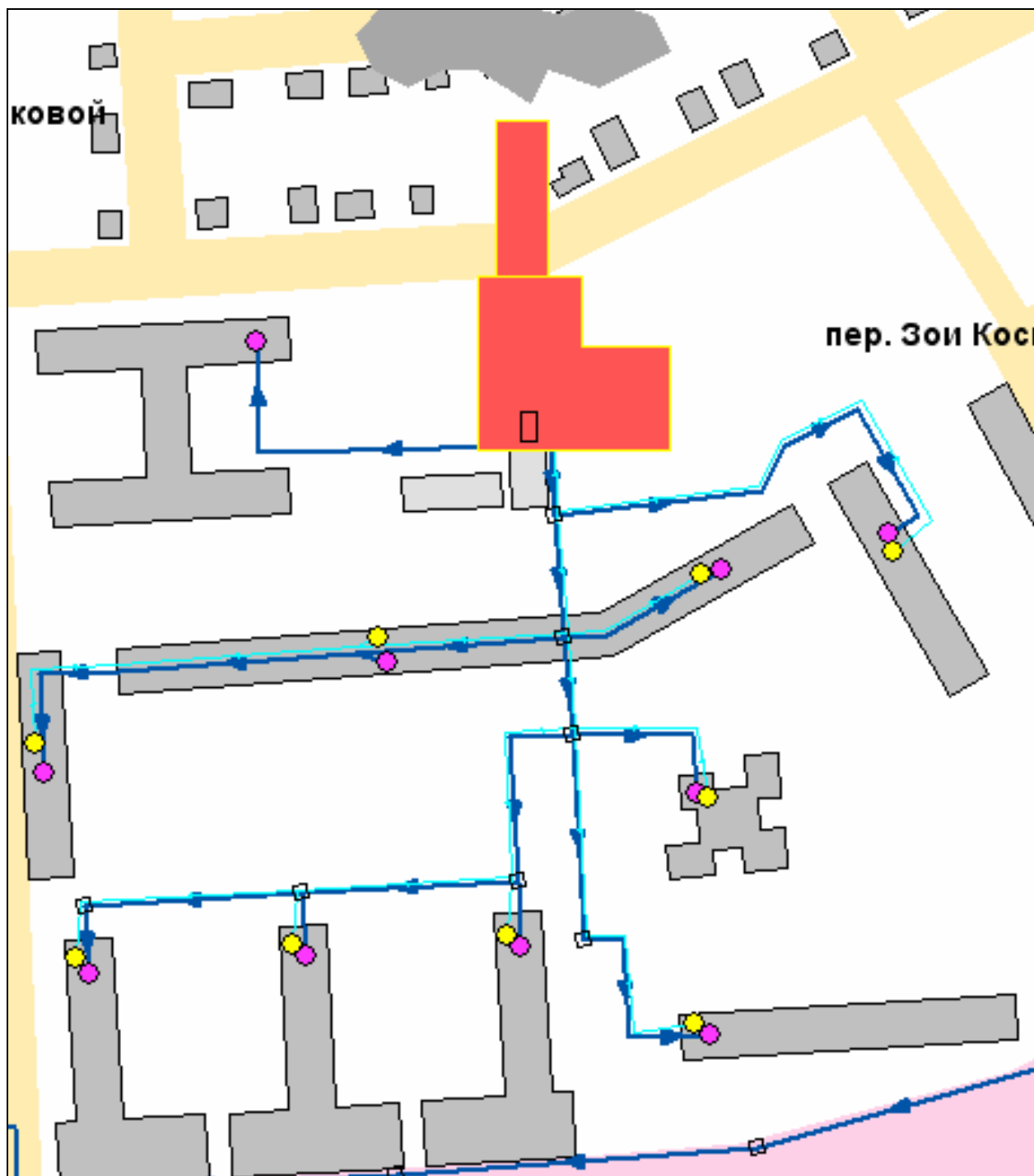

Рисунок Е 42 – Схема тепловых сетей котельной № 56

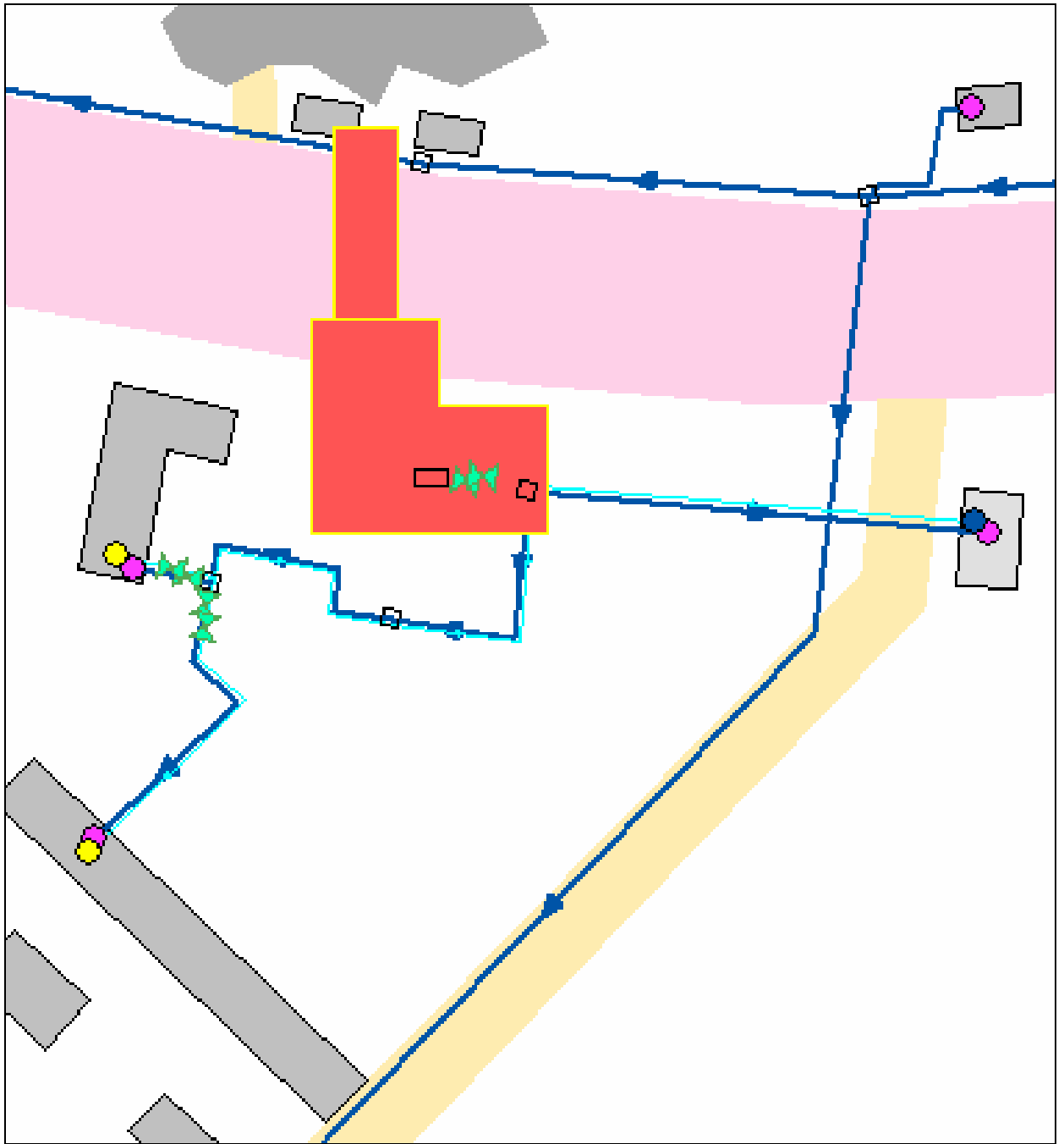

Рисунок Е 43– Схема тепловых сетей котельной № 66

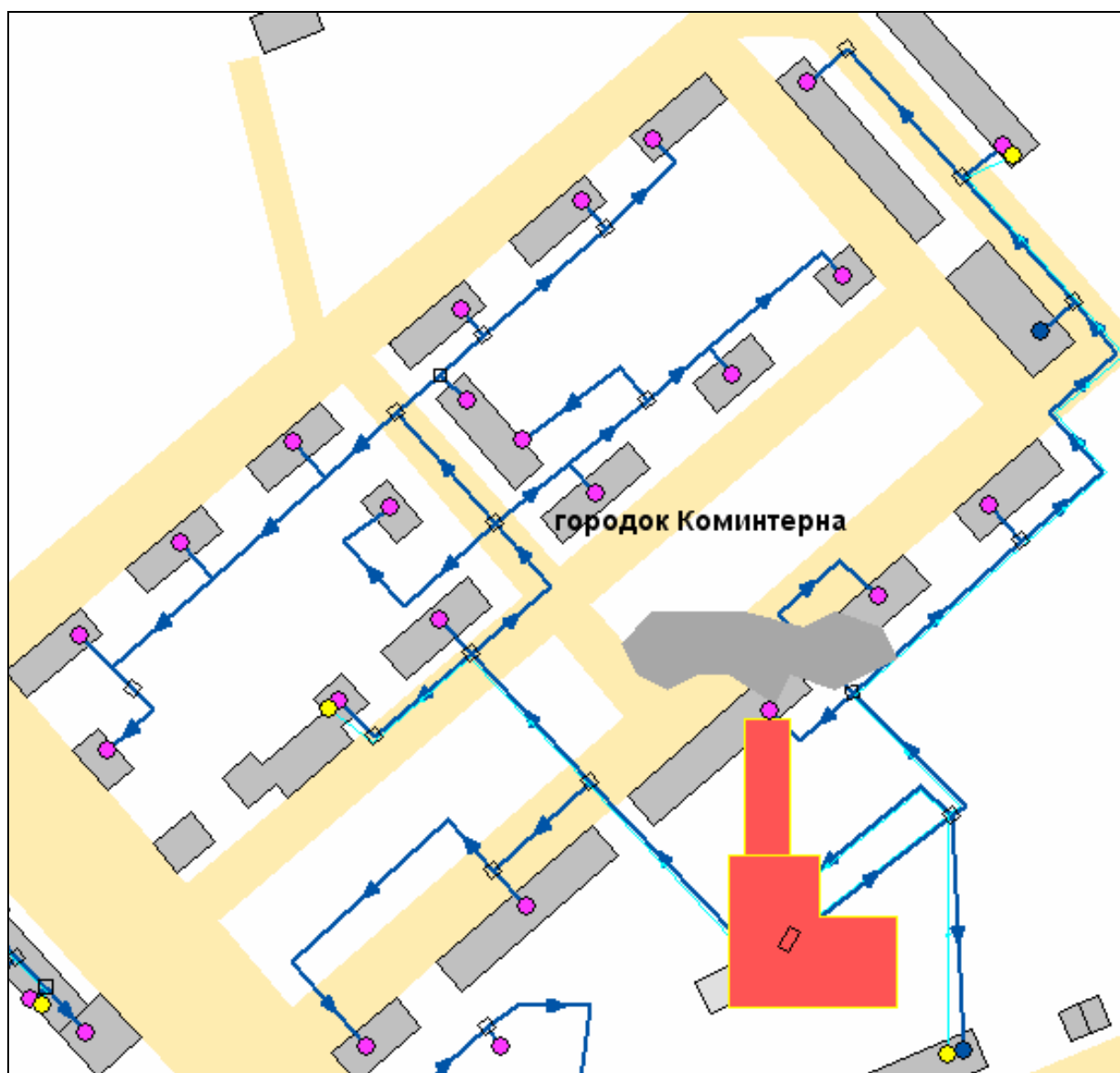

Рисунок Е 44– Схема тепловых сетей котельной № 67

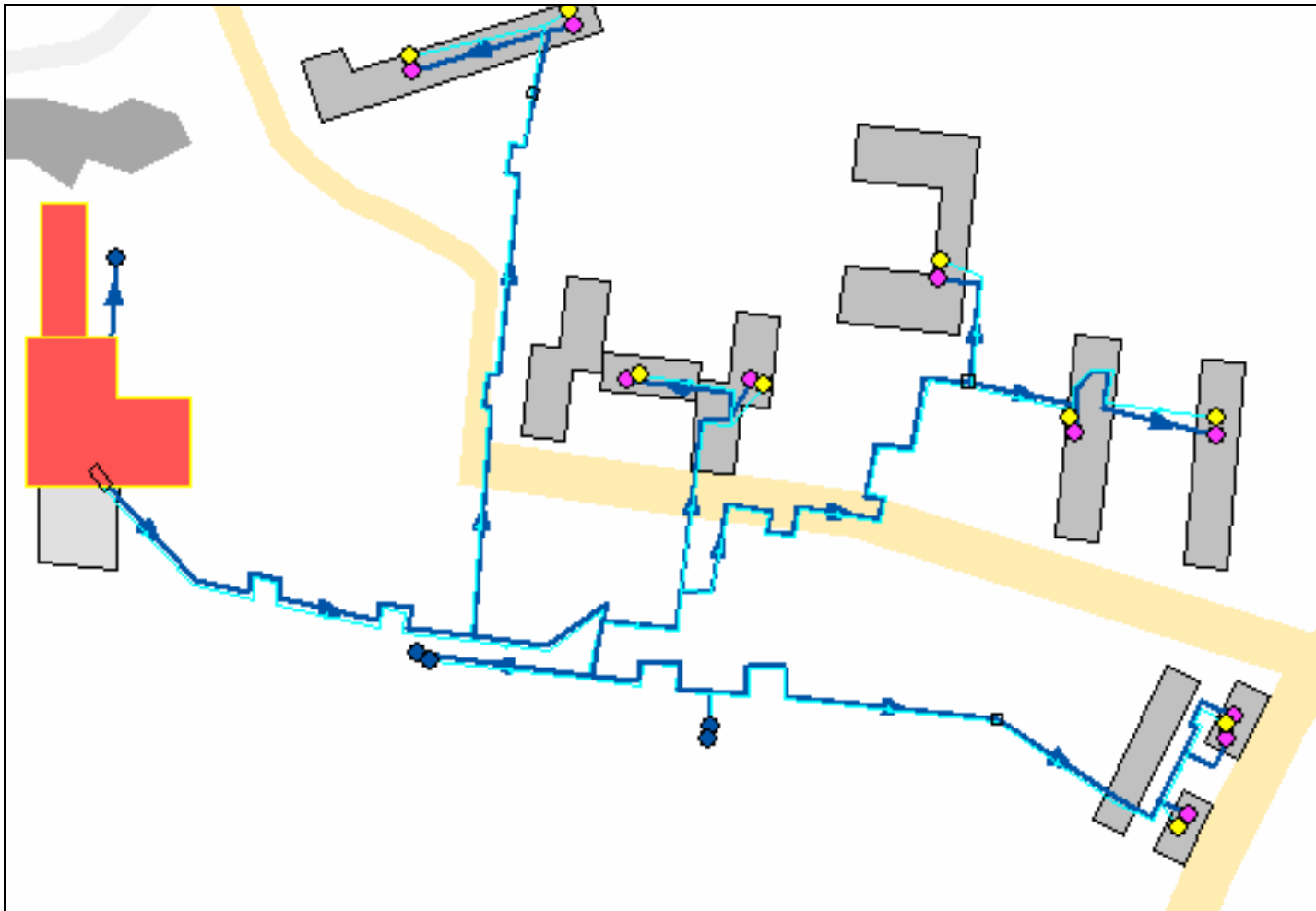

Рисунок Е 45– Схема тепловых сетей котельной № 68

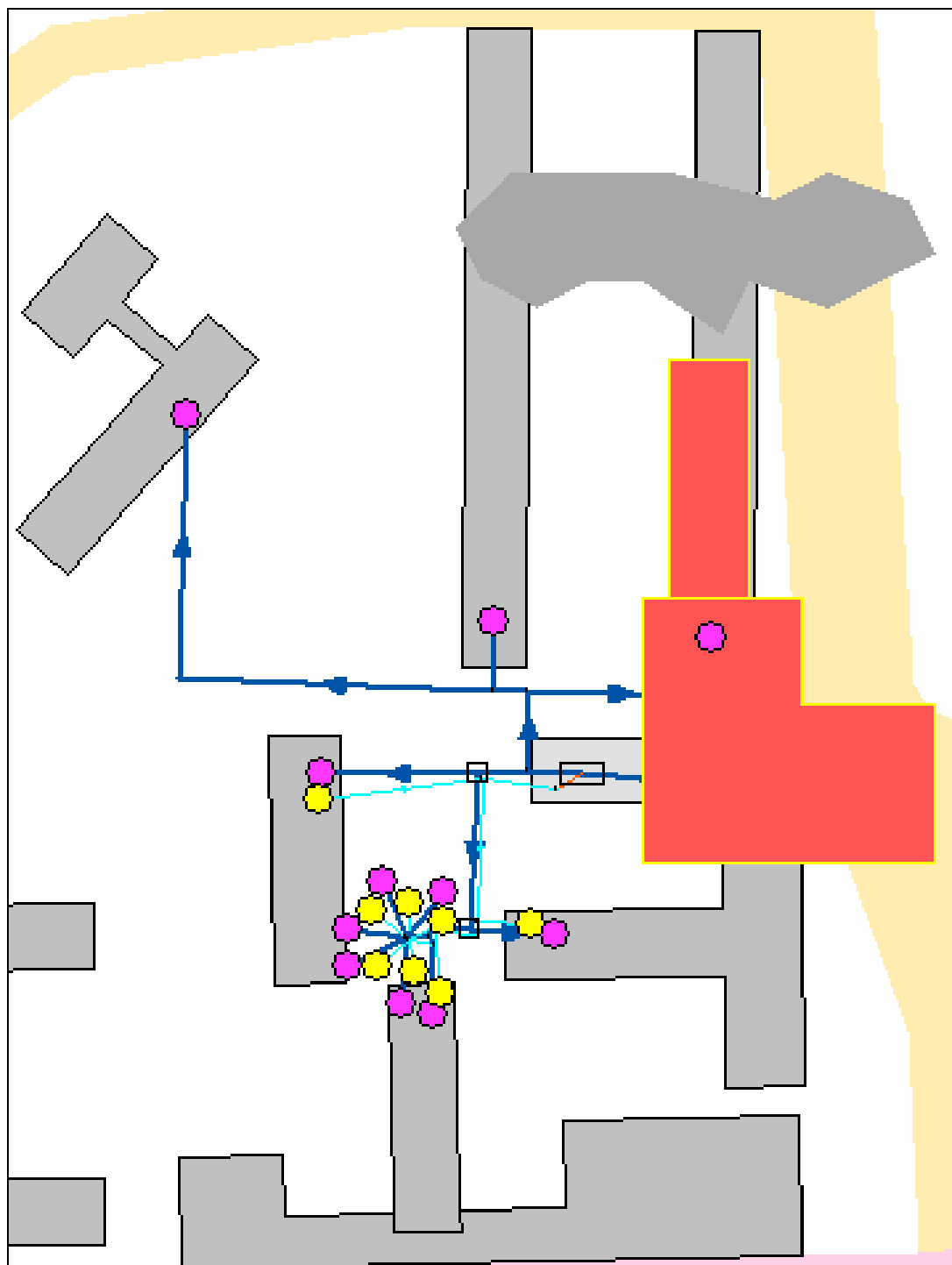

Рисунок Е 46– Схема тепловых сетей котельной ОАО «Смолхладосервис»

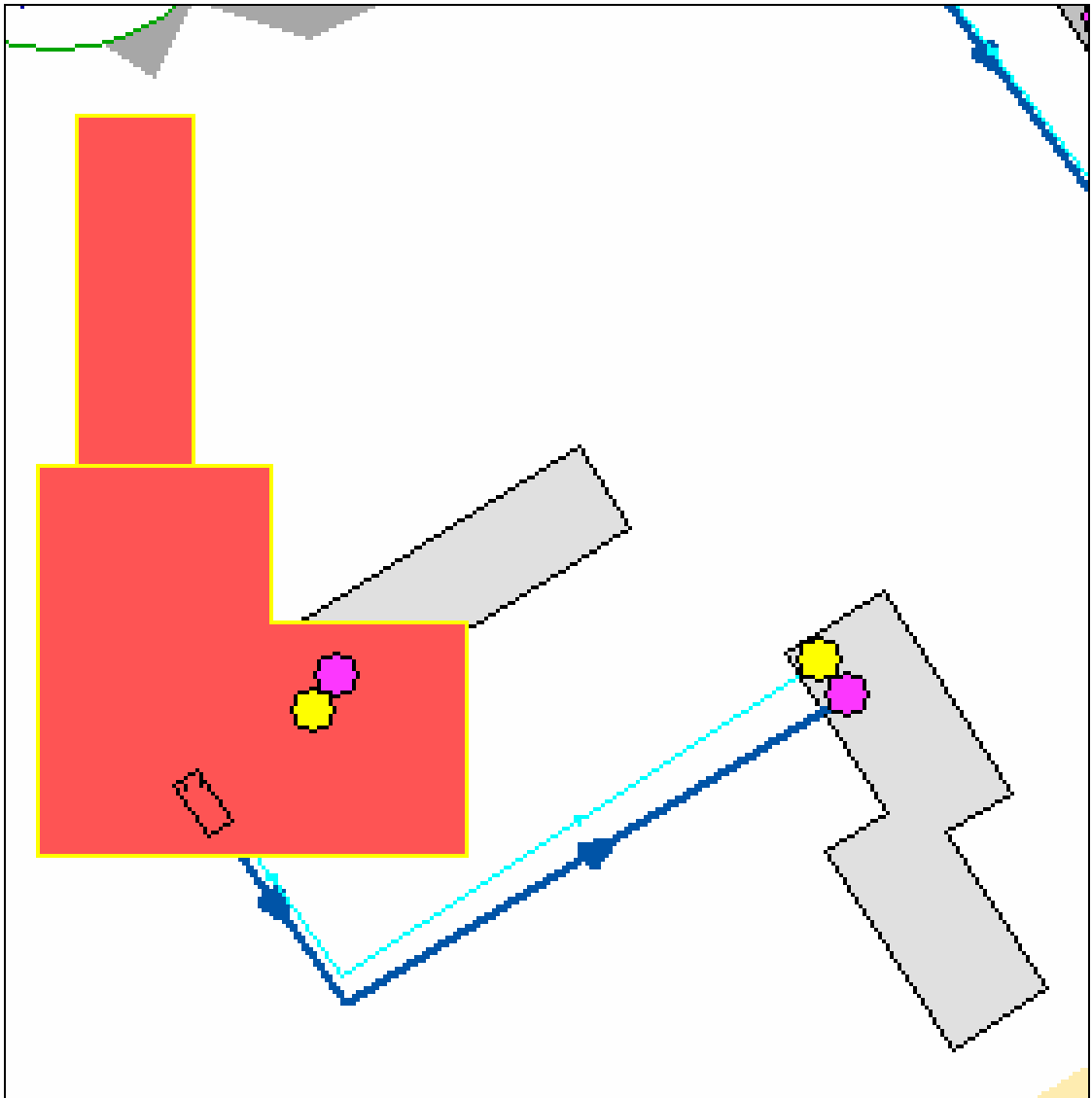

Рисунок Е 47– Схема тепловых сетей котельной №72

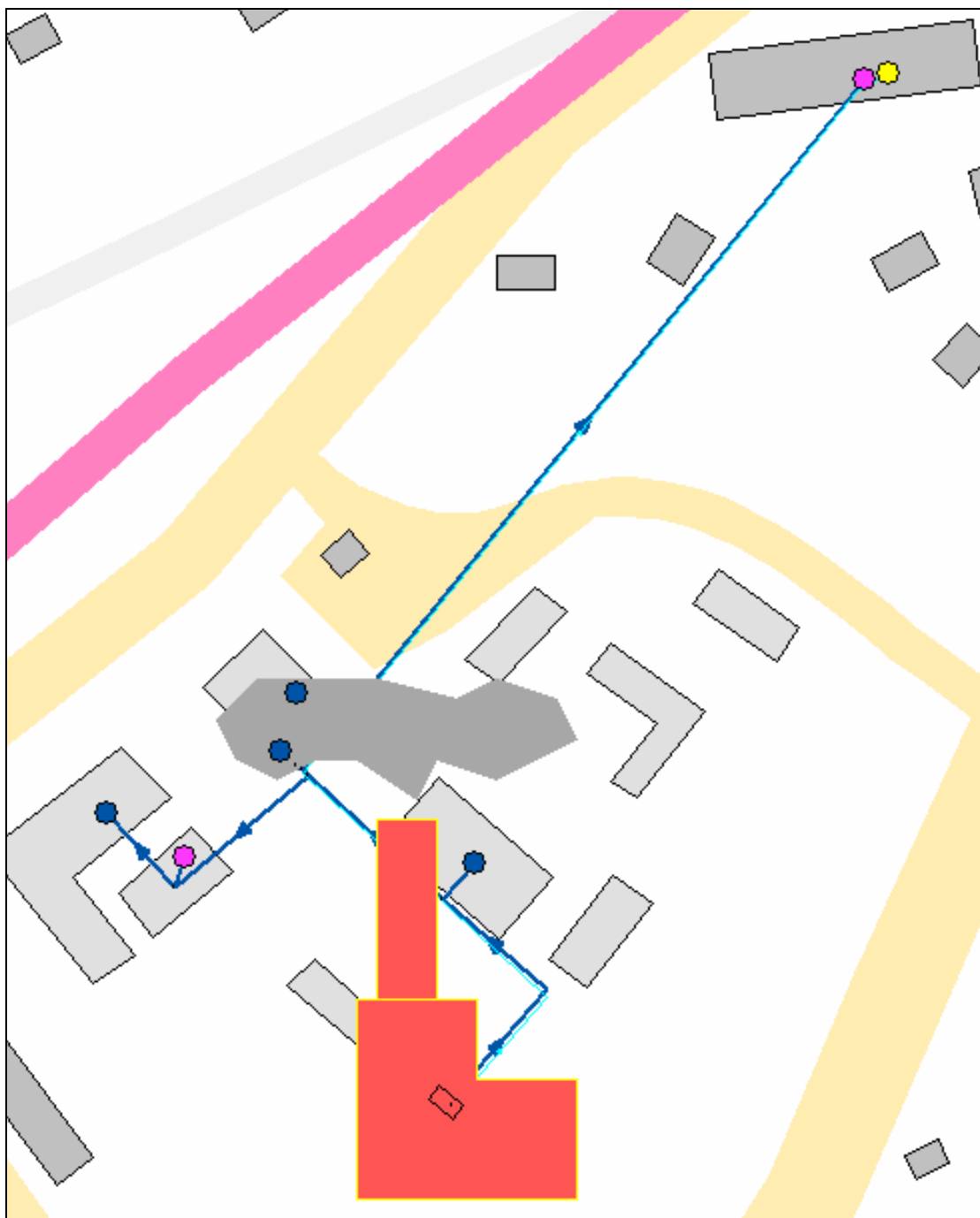

Рисунок Е 48– Схема тепловых сетей котельной №73

Приложение Ж (на листах 294-297)

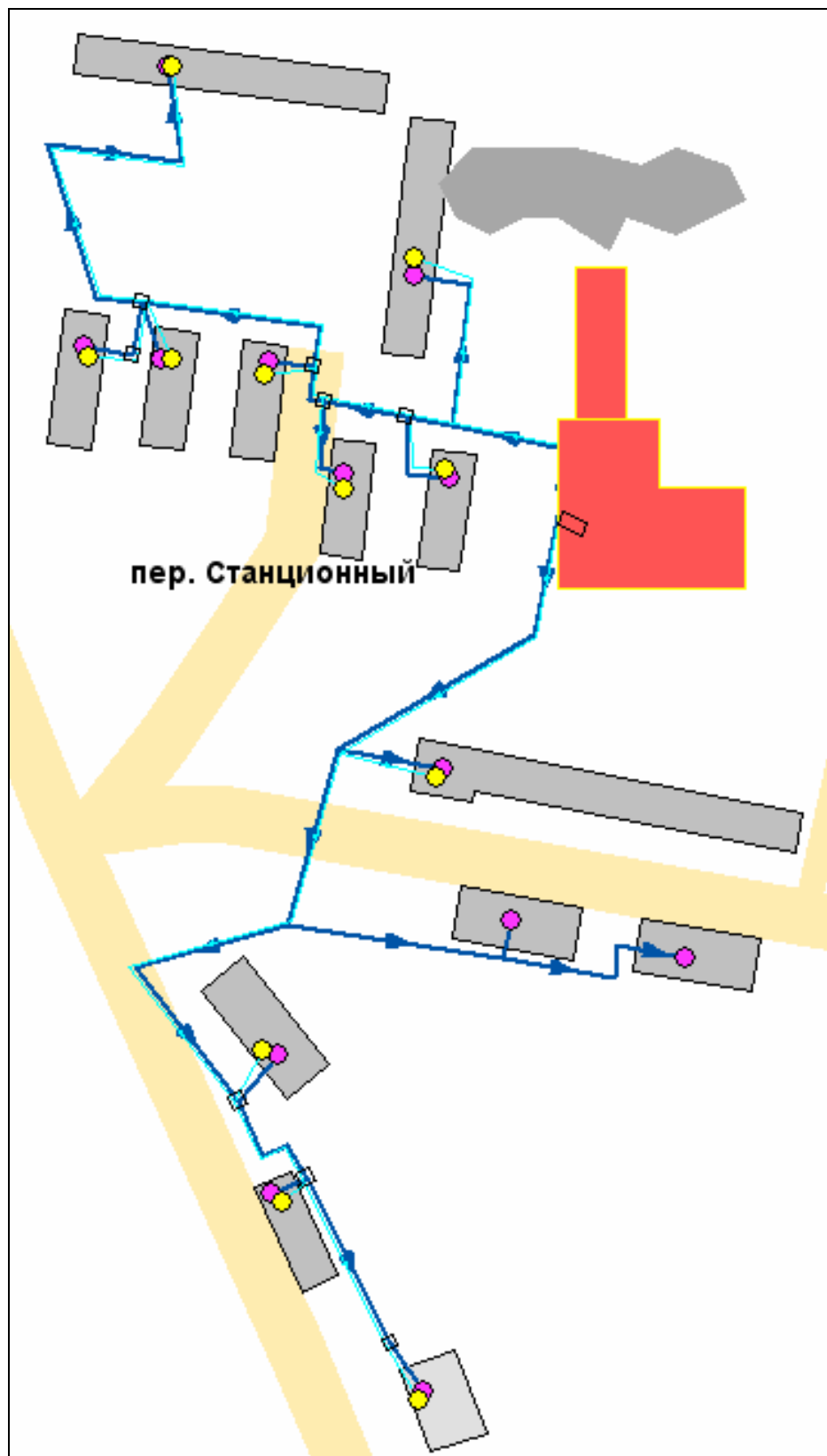
Ж.1 – Перечень и характеристика потребителей запланированных к строительству, которым выданы технические условия на подключение

Наименование абонента	№ ТУ и дата выдачи	Тепловые нагрузки, Гкал/ч			Адрес размещения объекта	Камера подключения	Ориентировочный год ввода в эксплуатацию
		отопление	вентиляция	ГВС			
ООО "Гражданстрой"	ОВ-1062/4308 04.10.2010	0,6	-	0,05	район проспекта Гагарина-Досуговское шоссе	3к19	2015
Управление муниципального строительства Администрации г.Смоленска	ОВ-1062/5244 02.12.2010	0,155	0,114	0,33	пр-т Строителей, д.15	3.3к5	2015
Поздняков И.М.	ОВ-1062/6101 31.12.2010	0,482	0,342	0,138	ул. Исаковского	3.10к14	2015
ООО "Глобал-Инвест"	ОВ-1062/6162 31.12.2010	0,74	1,48	0,19	пр-т Строителей	3к13 3.9к2	2015
ООО "Континент"	ОВ-1062/818 02.03.2011	8,778	-	5,852	Краснинское шоссе	3к62	2016
ООО "Смоленск Инвест"	ОВ-1062/1617 15.04.2011	2,4	-	4,9	Краснинское шоссе	3к59	2016
ОГКУ Управление капитального строительства Смоленской области	ОВ-1062/1617 15.04.2011	1,8488	1,51043	0,3867	ул. Маршала Конева	3к16	2016
ООО "Смоленская Строительная Компания"	АГ-1011/2901 23.07.2011	0,4661	-	0,0539	Краснинское шоссе	3к62	2016
ОГКУ Управление капитального строительства Смоленской области	ОВ-1062/3512 21.09.2011	0,161	0,28	0,131	ул. М.Жукова, д. 19	2к78	2016

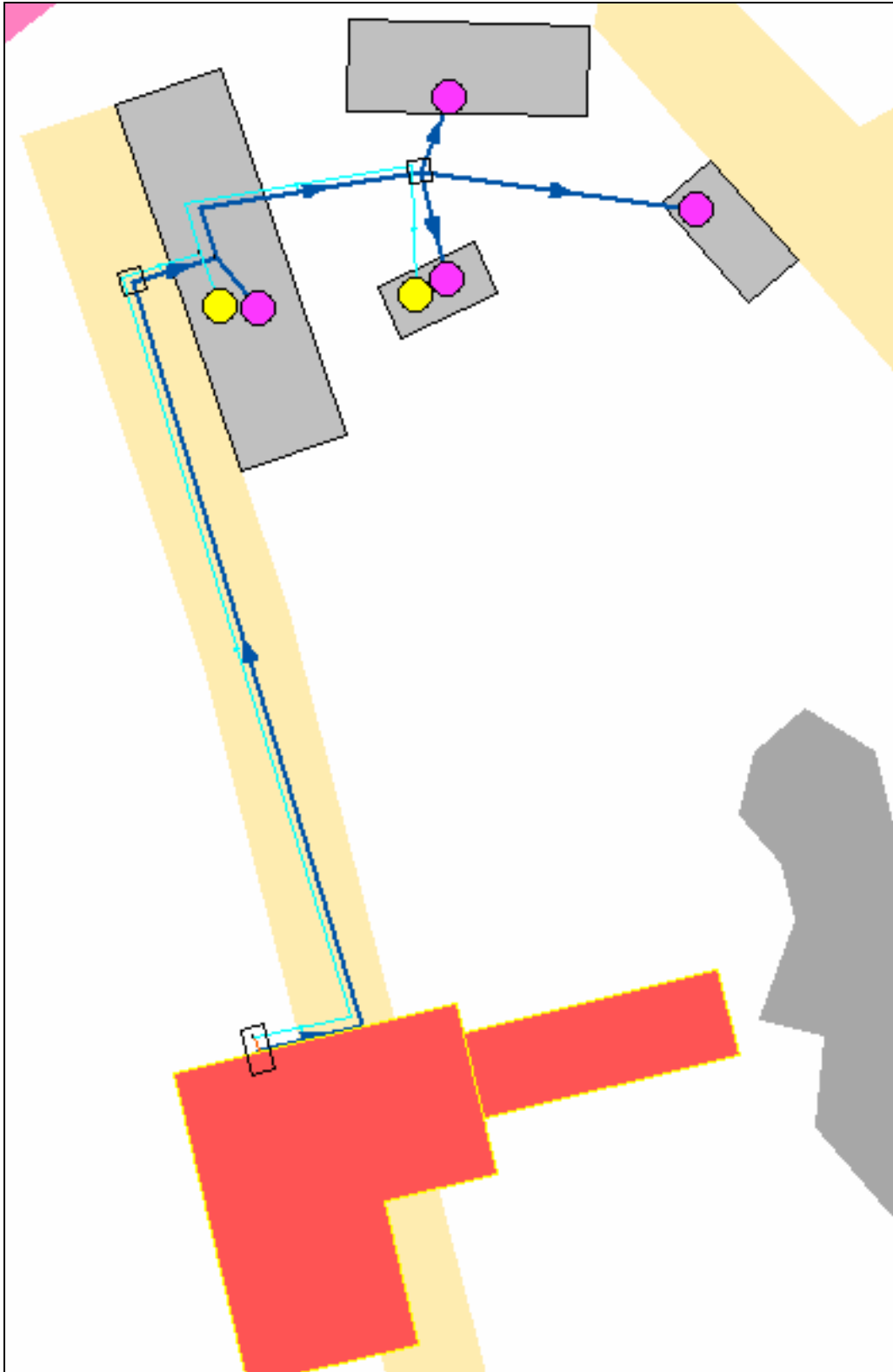
Наименование абонента	№ ТУ и дата выдачи	Тепловые нагрузки, Гкал/ч			Адрес размещения объекта	Камера под-ключения	Ориентировочный год ввода в эксплуатацию
		отопление	вентиляция	ГВС			
ОАО "Гражданстрой"	ОВ-1062/3600 29.09.2011	3,23	1,25	1,8	Ново-Чернушенский переулоч	2к71	2016
ООО "Смоленскпром-сельпром"	ОВ-1062/4356 29.11.2011	0,75	-		ул. Черняховского	3к28	2016
ООО "Стройсервис"	ОВ-1062/115 28.02.2012	0,32	0,66	0,178	ул. Твардовского	3.10к9	2017
ООО "Смоленская Строительная Компания"	ОВ-1062/198 20.03.2012	0,8	0,55	0,192	ул. Тенишевой	3.10к12	2017
МКУ "Строитель"	ОВ-1062/376 11.05.2012	0,8	0,43	0,17	ул. Кирова, д. 22А	3к25	2017
ОГКУ Управление капитального строительства Смоленской области	ОВ-1062/378 12.05.2012	0,369	0,504	0,052	Краснинское шоссе	3к61 3.15к5	2017
Войсковая часть 7459	ОВ-1062/462 01.06.2012	0,59	-	0,66	ул. Николаева	3к55	2017
ООО "Домостроительная компания"	АН-1011/566 05.07.2012	0,4	0,7	1,1	ул. Кашена, 11	паровая сеть №8	2017
МКУ "Строитель"	ОВ-1062/376 25.07.2012	1,809	-		пр-т Строителей	3.21к2	2017
ЧУУ ТКК "Славянский"	ОВ-09/996 29.10.2012	1,65	-	0,059	ул. 2-я Садовая, д. 25А	паровая сеть №8	2017
ООО Торговый Дом "Гражданстрой"	ОВ-05/665 13.11.2012	1,59	-	0,8	пр-т Строителей	3к13 3.9к2	2017
ОГКУ Управление капитального строительства Смоленской области	АН-5/04 09.01.2013	0,759	0,638	0,415	пр-т Строителей – ул. Рыленкова	3.21к2	2018

Наименование абонента	№ ТУ и дата выдачи	Тепловые нагрузки, Гкал/ч			Адрес размещения объекта	Камера подключения	Ориентировочный год ввода в эксплуатацию
		отопление	вентиляция	ГВС			
Савченков В.Н.	ОВ-02/176 08.02.2013	0,52	1,01	0,062	ул. Николаева, 47	3к26	2018
ООО "Домостроительная компания"	ОВ-02/217 14.02.2013	2,4	-	1,1	Краснинское шоссе	3к55	2018
МКУ "Строитель"	ОВ-02/441 14.02.2013	0,2	-	0,32	ул. Нижне-Профинтерновская	1к5	2018
ЗАО "Уютный город"	ОВ-02/579 20.05.2013	0,395	5,58		пл. Победы	неподвижная опора М73 по ул.Тенишевой	2018
ИП Лужецкий Д.В.	ОВ-02/720 04.07.2013	0,126	0,435	0,057	ул. Н.Неман	3к41	2018
ООО "Стройинвест"	АВ-02/1609 22.11.2013	0,3505	-	0,3419	мик-н "Семичевка"	3к16	2018
ОГКУ Управление капитального строительства Смоленской области	АВ-05/02 09.01.2014	0,56	2,9	0,32	ул. Фрунзе, д.40	1к13	2019

**Ж.2 - Договорные нагрузки "Абонентов", подключенных от
паропровода № 7 Пар на Льнокомбинат" на 01.01.2013 г.**

Паровая нагрузка

№ дог.	Наименование потребителя	Нагрузка на отопление/ вентиляцию	Нагрузка на технологию	Нагрузка на гвс	Всего
		Гкал/час	Гкал/час	Гкал/час	Гкал/час
129077	ПБЮЛ Коханов А.В.	0,067/-			0,067/-
129078	ОАО "РЖД"				
	1 Дистанция сигнализации и связи	0,1/-			0,1/-
129090	ОАО "СКХП"*	0,724/0,085	1,68	0,255	2,744
129098	ООО "Агрокорм"	0,7/-			0,7/-
129107	ООО"СУБ ОПС"	0,67/-			0,67/-
129109	ООО "Смолоптхозторг"	0,24/-			0,24/-
120049	ОГБУ "Хоз. управ. Администрации Смол. обл."	0,105/-			0,105/-
129113	УВД по г. Смоленску*	0,34/-			0,34/-
129431	ПБЮЛ Новиков И.М*		0,12		0,12
Итого:		2,946 / 0,085	1,8	0,255	5,086

* Переключаются на собственные новые котельные

Нагрузка в сетевой воде, обеспечиваемая от Смоленской ТЭЦ-2

п/п №	№ дог.	Наименование потребителя	Нагрузка на отопление/ вентиляцию	Нагрузка на гвс	Всего:
			Гкал/час	Гкал/час	Гкал/час
1	129077	ПБЮЛ Коханов А.В.	0,067/-		0,067/-
2	129078	ОАО "РЖД"			
		1 Дистанция сигнализации и связи	0,1/-		0,1/-
3	129090	ПЧ-3, ЧППутято, ЧП Лагочев, ЧП Ерлин, ЧП Сояпин	0,4	0,15	0,55
4	129098	ООО "Агрокорм"	0,7/-		0,7/-
5	129107	ООО"СУБ ОПС"	0,67/-		0,67/-
6	129109	ООО "Смолоптхозторг"	0,24/-		0,24/-
7	120049	ОГБУ "Хоз. управ. Администрации Смол. обл."	0,105/-		0,105/-
	Итого:		2,282	0,15	2,432

МИНИСТЕРСТВО ЭНЕРГЕТИКИ РЕСПУБЛИКИ БЕЛАРУСЬ
ПРОЕКТНОЕ НАУЧНО-ИССЛЕДОВАТЕЛЬСКОЕ РЕСПУБЛИКАНСКОЕ
УНИТАРНОЕ ПРЕДПРИЯТИЕ

"БЕЛНИПИЭНЕРГОПРОМ"

**СХЕМА ТЕПЛОСНАБЖЕНИЯ ГОРОДА СМОЛЕНСКА
1801-ПЗ-ТГ1**

Книга 2 Обосновывающие материалы к схеме теплоснабжения
 г. Смоленска

Том 2 Главы 3 -11

Директор



А.Н.Рыков

Главный инженер проекта



О.А.Стрелкова

2014

Состав работы

Книга 1	Схема теплоснабжения города Смоленска
Книга 2 том 1	Обосновывающие материалы к схеме теплоснабжения города Смоленска Глава 1. Существующее положение в сфере производства, передачи и потребления тепловой энергии для целей теплоснабжения Глава 2. Перспективное потребление тепловой энергии на цели теплоснабжения
Книга 2 том 2	Обосновывающие материалы к схеме теплоснабжения города Смоленска Главы 3 - 11

Сокращения

ГВС	горячее водоснабжение
ПТЭ	правила технической эксплуатации
ТЭУ	теплоэнергетическая установка
СЦТ	система централизованного теплоснабжения
ОБ	основной бойлер
ПБ	пиковый бойлер
АОУ	автономная обессоливающая установка
ХВО	химическая очистка воды
ВПУ	водоподготовительная установка
НТД	нормативно-техническая документация
БОУ	блочная обессоливающая установка
РОУ	редукционно-охладительная установка
ФСД	фильтр смешивающего действия
ГРС	газораспределительная станция
ГРП	газорегуляторный пункт
ПСУ	паросиловая установка
ПГУ	парогазовая установка
ИТГ	индивидуальные теплогенераторы (электродкотлы, газовые котлы, печи)
ЕТО	единая теплоснабжающая организация

Содержание

ГЛАВА 3 ЭЛЕКТРОННАЯ МОДЕЛЬ СИСТЕМЫ ТЕПЛОСНАБЖЕНИЯ ПОСЕЛЕНИЯ.....	5
ГЛАВА 4 ПЕРСПЕКТИВНЫЕ БАЛАНСЫ ТЕПЛОМОЩНОСТИ ИСТОЧНИКОВ ТЕПЛОМОЩНОСТИ И ТЕПЛОМОЩНОСТИ НАГРУЗКИ	10
ГЛАВА 5 ПЕРСПЕКТИВНЫЕ БАЛАНСЫ ПРОИЗВОДИТЕЛЬНОСТИ ВОДОПОДГОТОВИТЕЛЬНЫХ УСТАНОВОК И МАКСИМАЛЬНОГО ПОТРЕБЛЕНИЯ ТЕПЛОНОСИТЕЛЯ ТЕПЛОПОТРЕБЛЯЮЩИМИ УСТАНОВКАМИ ПОТРЕБИТЕЛЕЙ, В ТОМ ЧИСЛЕ В АВАРИЙНЫХ РЕЖИМАХ	17
ГЛАВА 6 ПРЕДЛОЖЕНИЯ ПО СТРОИТЕЛЬСТВУ, РЕКОНСТРУКЦИИ И ТЕХНИЧЕСКОМУ ПЕРЕВООРУЖЕНИЮ ИСТОЧНИКОВ ТЕПЛОМОЩНОСТИ	24
ГЛАВА 7 ПРЕДЛОЖЕНИЯ ПО СТРОИТЕЛЬСТВУ И РЕКОНСТРУКЦИИ ТЕПЛОСЕТЕЙ И СООРУЖЕНИЙ НА НИХ	63
ГЛАВА 8 ПЕРСПЕКТИВНЫЕ ТОПЛИВНЫЕ БАЛАНСЫ.....	72
ГЛАВА 9 ОЦЕНКА НАДЕЖНОСТИ ТЕПЛОСНАБЖЕНИЯ	76
ГЛАВА 10 ОБОСНОВАНИЕ ИНВЕСТИЦИЙ В СТРОИТЕЛЬСТВО, РЕКОНСТРУКЦИЮ И ТЕХНИЧЕСКОЕ ПЕРЕВООРУЖЕНИЕ.....	81
ГЛАВА 11 ОБОСНОВАНИЕ ПРЕДЛОЖЕНИЯ ПО ОПРЕДЕЛЕНИЮ ЕДИНОЙ ТЕПЛОСНАБЖАЮЩЕЙ ОРГАНИЗАЦИИ	100

Приложение И	Результаты гидравлических расчетов основных тепломагистралей теплоисточников г. Смоленска без реконструкции тепловых сетей	103
Приложение К	Результаты гидравлических расчетов основных тепломагистралей теплоисточников г. Смоленска на перспективу с учетом реконструкции и строительства теплосетевых объектов	113

ГЛАВА 3 ЭЛЕКТРОННАЯ МОДЕЛЬ СИСТЕМЫ ТЕПЛОСНАБЖЕНИЯ ПОСЕЛЕНИЯ

а) Графическое представление объектов системы теплоснабжения с привязкой к топографической основе поселения, городского округа и с полным топологическим описанием связности объектов

Электронная модель схемы теплоснабжения г. Смоленска разработана с использованием ГИС «Zulu» и программно-расчетного комплекса «Zulu-thermo вер. 7.0» (далее ПРК «Zulu-thermo вер. 7.0»). Разработчиком данного комплекса является ООО «Политерм» г. Санкт-Петербург, сайт разработчика <http://politerm.com.ru/>. Модель выполнена с учетом привязки к геологической основе и схеме расположения инженерных коммуникаций, согласно предоставленных данных.

В качестве исходных данных для ее разработки использовались:

- проектная и исполнительная документация по источникам тепла, тепловым сетям, данные по вводам к потребителям;
- эксплуатационная документация (фактические температурные графики, гидравлические режимы, данные по присоединенным тепловым нагрузкам и их видам и т.п.);
- материалы проведения диагностики тепловых сетей;
- данные по видам прокладки и типам применяемых теплоизоляционных конструкций, сроки эксплуатации тепловых сетей;
- материалы по разработке энергетических характеристик систем транспорта тепловой энергии.

б) Паспортизация объектов системы теплоснабжения

Паспортизация объектов системы теплоснабжения осуществлялась на основе предоставленных исходных и расчетных данных.

Паспортизация необходима для диспетчеризации объектов теплоснабжения и ее структурирования в общей цепочке, а именно:

1. Для источников тепловой энергии:
 - номер источника;
 - геодезическая отметка, м;
 - расчетная температура в подающем трубопроводе, °С;
 - расчетная температура холодной воды, °С;
 - расчетная температура наружного воздуха, °С;
 - расчетный располагаемый напор на выходе из источника, м;
 - расчетный напор в обратном трубопроводе на источнике, м;
 - режим работы источника;
 - максимальный расход на подпитку, т/ч.
2. Для участков тепловой сети:
 - внутренний диаметр подающего и обратного трубопроводов, м;
 - шероховатость подающего и обратного трубопроводов, мм;

- коэффициент местного сопротивления подающего и обратного трубопроводов.
3. Для потребителей тепловой энергии:
- высота здания потребителя, м;
 - номер схемы подключения потребителя;
 - расчетная температура сетевой воды на входе к потребителю, °С.

Данные по системе отопления потребителей, а именно: расчетная нагрузка на отопление, коэффициент изменения нагрузки отопления, расчетная температура воды на входе в СО, расчетная температура воды на выходе из СО, расчетная температура внутреннего воздуха для СО, наличие регулятора на отопление, расчетный располагаемый напор в СО, количество секций ТО на СО (для независимых схем подключения), потери напора в 1-й секции ТО на СО (для независимых схем подключения), количество параллельных групп ТО на СО, расчетная температура сетевой воды на выходе из ТО, расчетная температура сетевой воды на выходе от потребителя, коэффициент пропускной способности регулятора СО; номер установленного элеватора, диаметр установленного сопла элеватора, диаметр установленной шайбы на подающем трубопроводе перед СО, количество установленных шайб на подающем трубопроводе перед СО, диаметр установленной шайбы на обратном трубопроводе после СО, количество установленных шайб на обратном трубопроводе после СО.

Данные по системе горячего водоснабжения потребителей: расчетная нагрузка на горячее водоснабжение, коэффициент изменения нагрузки горячего водоснабжения, расчетная температура холодной воды, температура воды на ГВС, доля циркуляции от расхода на ГВС, потери напора на ГВС, температура воды в циркуляционном контуре, количество параллельных секций ТО I степени, количество параллельных секций ТО II степени, расчетная нагрузка первой степени, расчетная нагрузка второй степени.

в) Паспортизация и описание расчетных единиц территориального деления, включая административное

Разбивка объектов по территориальному делению в ГИС «Zulu» происходит на основе данных утвержденного генерального плана и карте территориального планирования.

По данным генплана в качестве единицы территориального деления были приняты микрорайоны и кварталы.

В электронной модели выполнена следующая паспортизация единиц территориального деления:

- Улица;
- Номер дома;
- Корпус;
- Принадлежность;
- Количество этажей;
- Год постройки;

- Наименование потребителя.

г) Гидравлический расчет тепловых сетей любой степени закольцованности, в том числе гидравлический расчет при совместной работе нескольких источников тепловой энергии на единую тепловую сеть

Гидравлический расчет предусматривает выполнение расчета системы централизованного теплоснабжения с потребителями, подключенными к тепловой сети по различным схемам.

Целью расчета является определение фактических расходов теплоносителя на участках тепловой сети и у потребителей, а также количества тепловой энергии, получаемой потребителем при заданной температуре воды в подающем трубопроводе и располагаемом напоре на источнике.

Созданная математическая имитационная модель системы теплоснабжения, служащая для решения поверочной задачи, позволяет анализировать гидравлический и тепловой режим работы, а также прогнозировать изменение температуры внутреннего воздуха у потребителей. Расчеты проводились при различных исходных данных, в том числе аварийных ситуациях, например, отключении отдельных участков тепловой сети, передачи воды и тепловой энергии от одного источника к другому по одному из трубопроводов и т.д. В качестве теплоносителя используется вода.

Гидравлический расчёт тепловых сетей проводится с учётом:

- утечек из тепловой сети и систем теплоснабжения;
- фактически установленного оборудования на абонентских вводах и тепловых сетях.

Гидравлический расчет позволяет рассчитать любую аварию на трубопроводах тепловой сети и источнике теплоснабжения. В результате расчета определяются расходы и потери напора в трубопроводах, напоры в узлах сети, в том числе располагаемые напоры у потребителей, расходы и температуры воды на входе и выходе в каждую систему теплоснабжения. При работе нескольких источников на одну сеть определено распределение воды и тепловой энергии между источниками. Рассчитывается баланс по воде и отпущенной тепловой энергии между источником и потребителями.

д) Моделирование всех видов переключений, осуществляемых в тепловых сетях, в том числе переключений тепловых нагрузок между источниками тепловой энергии

Коммутационные задачи предназначены для анализа изменений вследствие отключения задвижек или участков сети. В результате выполнения коммутационной задачи определяются объекты, попавшие под отключение. При этом производится расчет объемов воды, которые, возможно, придется сливать из трубопроводов тепловой сети и систем теплоснабжения. Результаты расчета отображаются на карте в виде тематической раскраски отключенных участков и потребителей и выводятся в отчет.

При анализе переключений определяется, какие объекты попадают под отключения, и включает в себя:

- вывод информации по отключенным объектам;

- расчет объемов внутренних систем теплоснабжения и нагрузок на системы теплоснабжения при данных изменениях в сети;

- отображение результатов расчета на карте в виде тематической раскраски;

- вывод табличных данных в отчет с последующей возможностью их печати, экспорта в формат MS Excel или HTML.

е) Расчет балансов тепловой энергии по источникам тепловой энергии и по территориальному признаку

Целью расчета балансов тепловой энергии является определение фактических расходов теплоносителя на участках тепловой сети и у потребителей, а также количества тепловой энергии, получаемой потребителем при заданной температуре воды в подающем трубопроводе и располагаемом напоре на источнике.

Расчеты могут проводиться при различных исходных данных, в том числе при аварийных ситуациях, например, отключении отдельных участков тепловой сети, передачи воды и тепловой энергии от одного источника к другому по одному из трубопроводов и т.д.

Расчёт тепловых сетей можно проводить с учётом:

- утечек из тепловой сети и систем теплоснабжения;

- тепловых потерь в трубопроводах тепловой сети;

- фактически установленного оборудования на абонентских вводах и тепловых сетях.

ж) Расчет потерь тепловой энергии через изоляцию и с утечками теплоносителя

Целью расчета является определение фактических тепловых потерь через изоляцию трубопроводов. Просмотреть результаты расчета можно как суммарно по всей тепловой сети, так и по каждому отдельно взятому источнику тепловой энергии и каждому центральному тепловому пункту (ЦТП). Расчет может быть выполнен с учетом поправочных коэффициентов на нормы тепловых потерь.

Определение нормируемых эксплуатационных часовых тепловых потерь производится на основании данных о конструктивных характеристиках всех участков тепловой сети (типе прокладки, виде тепловой изоляции, диаметре и длине трубопроводов и т.п.) при среднегодовых условиях работы тепловой сети, исходя из норм тепловых потерь. Подробная методика расчета тепловых потерь через изоляцию и с учетом утечек теплоносителя описана в руководстве к ПРК «Zulu-Thermo 7.0».

з) Расчет показателей надежности теплоснабжения

Расчет показателей надежности выполнен с использованием соответствующего программного модуля ПРК «Zulu-Thermo 7.0» в соответствии с «Методикой и алгоритмом расчета надежности тепловых сетей при разработке схем теплоснабжения городов», разработанной ОАО «Газпром промгаз» в 2013 г.

и) Групповые изменения характеристик объектов (участков тепловых сетей, потребителей) по заданным критериям с целью моделирования различных перспективных вариантов схем теплоснабжения

Разработанная электронная модель на базе ПРК «Zulu-Thermo 7.0» позволяет осуществлять групповые изменения характеристик различных тепловых объектов:

- для потребителей - изменять для группы потребителей расчетные температуры прямой и обратной сетевой воды, схемы их подключения, ограничения тепловых нагрузок, наладочные характеристики, количество теплообменников и т.д.

- для тепловых сетей - изменять тип и год прокладки, вид тепловой изоляции, коэффициент местных потерь и шероховатость и т.д.

к) Сравнительные пьезометрические графики для разработки и анализа сценариев перспективного развития тепловых сетей

Гидравлические расчеты тепловых сетей с построением пьезометрических графиков в базовый период 2013 года и на прогнозируемый период 2014-2029 г.г. представлены в приложениях Б, В и И, К соответственно.

ГЛАВА 4 ПЕРСПЕКТИВНЫЕ БАЛАНСЫ ТЕПЛОВОЙ МОЩНОСТИ ИСТОЧНИКОВ ТЕПЛОВОЙ ЭНЕРГИИ И ТЕПЛОВОЙ НАГРУЗКИ

а) балансы тепловой энергии (мощности) и перспективной тепловой нагрузки в каждой из выделенных зон действия источников тепловой энергии с определением резервов (дефицитов) существующей располагаемой тепловой мощности источников тепловой энергии

Тепловая энергия в паре отпускается от Смоленской ТЭЦ-2, ее котельного цеха, а также от двух муниципальных котельных: № 13 (котельная областной больницы по пр. Гагарина, 27) и № 26 (1-ая городская больница по ул. Фрунзе, 40).

Тепловые нагрузки г. Смоленска в паре, начиная с 2017 г., увеличиваются на 3,2 Гкал/ч за счет подключения к паровой сети котельного цеха ТЭЦ-2 двух новых потребителей (ООО «Домостроительная компания» и ЧУУ ТКК «Славянский») в соответствии с выданными им техническими условиями.

Тепловые нагрузки Смоленской ТЭЦ-2, начиная с 2016 г., снижаются на 5,1 Гкал/ч в связи с переводом потребителей от паропровода №7 на сетевую воду. При этом на сетевую воду переводятся потребители с суммарной нагрузкой 3,3 Гкал/ч, обеспечение паровой нагрузки в количестве 1,8 Гкал/ч предусматривается от ИТГ (парогенераторов)..

Тепловые нагрузки г. Смоленска в паре представлены в таблице 4.1.

Таблица 4.1- Тепловые нагрузки г. Смоленска в паре по зонам теплоснабжения источников тепловой энергии

Теплоисточник	Тепловые нагрузки на 2012-2015 гг., Гкал/ч				Тепловые нагрузки на 2016 г, Гкал/ч				Тепловые нагрузки на 2017-2029 гг., Гкал/ч			
	отопление + вентиляция	средне-часовое ГВС	технология	все-го	отопление + вентиляция	средне-часовое ГВС	технология	все-го	отопление + вентиляция	средне-часовое ГВС	технология	все-го
ТЭЦ-2	3,4	-	22,4	25,8	0,4	-	20,3	20,7	0,4	-	20,3	20,7
Котельный цех ТЭЦ-2	17,0	0,7	6,1	23,8	17,0	0,7	6,1	23,8	19,7	1,2	6,1	27,0
Котельная № 13	-	-	0,2	0,2	-	-	0,2	0,2	-	-	0,2	0,2
Котельная № 26	-	-	0,1	0,1	-	-	0,1	0,1	-	-	0,1	0,1
ИТГ	-	-	-	-	-	-	1,8	1,8	-	-	1,8	1,8
Всего	20,4	0,7	28,8	49,9	17,4	0,7	28,5	46,6	20,1	1,2	28,5	49,8

Существующие и перспективные тепловые нагрузки г. Смоленска в сетевой воде, распределенные по зонам теплоснабжения существующих теплоисточников, представлены в таблице 4.2.

Балансы тепловой энергии (мощности) и перспективной тепловой нагрузки (пар и сетевая вода с учетом тепловых потерь) в каждой из выделенных зон

действия существующих теплоисточников (при сохранении в работе всех муниципальных котельных) с определением резервов (дефицитов) представлены в таблице 4.3.

Таблица 4.2- Существующие и перспективные тепловые нагрузки города Смоленска в сетевой воде по зонам теплоснабжения источников тепловой энергии

Наименование теплоисточника	Тепловая нагрузка в сетевой воде с учетом тепловых потерь на конец года, Гкал/ч									
	2012 г.	2013 г.	2014 г.	2015 г.	2016 г.	2017 г.	2018 г.	2019 г.	2024 г.	2029 г.
ТЭЦ-2	534,8	541,0	549,5	561,5	627,9	642,7	660,5	667,5	693,9	727,8
Котельный цех ТЭЦ-2	97,4	96,5	96,1	96,1	96,1	96,1	96,5	96,5	94,4	94,3
Котельные МУП «Смоленсктеплосеть»	124,5	135,5	135,4	135,3	104,9	104,8	104,8	104,7	104,4	104,1
Ведомственные котельные	122,80	122,8	122,8	122,8	122,8	122,8	122,8	122,8	122,8	122,8
Новая Западная ТЭЦ	-	-	10,6	25,1	33,2	38,4	47,7	55,0	98,7	136,6
Новые отопительные котельные	-	-	-	-	0,9	1,6	1,6	1,6	18,7	37,1
ИТГ, всего, в т.ч.	326,9	326,7	327,2	328,4	329,5	331,3	333,3	335,0	345,0	355,3
- существующие ИТГ	326,9	326,7	326,7	326,5	326,0	326,0	325,7	325,0	322,9	319,2
- новые ИТГ	-	-	0,5	1,9	3,5	5,3	7,6	10,0	22,2	36,1
Всего по городу	1206,4	1222,5	1241,6	1269,2	1315,4	1337,7	1367,2	1383,0	1478,0	1577,9
<i>из них в зоне централизованного теплоснабжения</i>	<i>756,7</i>	<i>773,1</i>	<i>791,6</i>	<i>818,0</i>	<i>863,0</i>	<i>883,6</i>	<i>911,1</i>	<i>925,3</i>	<i>1010,1</i>	<i>1099,8</i>

Таблица 4.3 - Балансы тепловой энергии (мощности) и перспективной тепловой нагрузки (пар и сетевая вода) в каждой из выделенных зон действия существующих теплоисточников с определением резервов (дефицитов) их тепловой мощности

Наименование теплоисточника	Существующая тепловая мощность нетто, Гкал/ч	Тепловая нагрузка (пар и сетевая вода) с учетом тепловых потерь на конец года, Гкал/ч										Резерв (+), дефицит (-) тепловой мощности нетто, Гкал/ч									
		2012 г.	2013 г.	2014 г.	2015 г.	2016 г.	2017 г.	2018 г.	2019 г.	2024 г.	2029 г.	2012 г.	2013 г.	2014 г.	2015 г.	2016 г.	2017 г.	2018 г.	2019 г.	2024 г.	2029 г.
Всего по городу	1441,9	1256,3	1272,1	1291,3	1318,9	1365,0	1387,5	1417,0	1432,8	1527,8	1627,6	519,4	503,1	483,9	456,3	348,4	322,9	293,1	276,5	179,5	76,1
ТЭЦ-2	748,2	560,6	566,8	575,3	587,3	648,6	663,4	681,2	688,2	714,6	748,2	187,6	181,4	172,9	160,9	99,6	84,8	67,0	60,0	33,6	0
Котельный цех ТЭЦ-2	181,4	121,2	120,3	119,9	119,9	119,9	123,1	123,5	123,5	121,4	121,3	60,2	61,1	61,5	61,5	61,5	58,3	57,9	57,9	60	60,1
Котельные МУП «Смоленск-теплосеть»	307,9	124,8	135,8	135,7	135,3	105,2	105,1	105,1	105,0	104,7	104,4	183,3	172,3	172,4	172,6	138,5	138,6	138,6	138,7	139,0	139,3
в т. ч. котельная № 21	23,4	13	24,1	24,0	23,9	23,8	23,7	23,7	23,6	23,3	23,0	10,4	-0,7	-0,6	-0,5	-0,4	-0,3	-0,3	-0,2	0,1	0,4
Ведомственные котельные	211,1	122,8	122,8	122,8	122,8	122,8	122,8	122,8	122,8	122,8	122,8	88,3	88,3	88,3	88,3	88,3	88,3	88,3	88,3	88,3	88,3
Существующие ИТГ		326,9	326,7	326,7	326,5	326,0	326,0	325,7	325,0	322,9	319,2	0,0	0,0	0	0	0	0	0	0	0	0
Резерв/дефицит		0	0	- 11,1	- 27,0	- 39,4	- 47,1	- 58,7	- 68,4	- 141,4	- 211,6	0,0	0,0	-11,2	-27	- 39,4	- 47,1	- 58,7	- 68,4	- 141,4	- 211,6
юго-запад Ленинского района	-	-	-	-10,6	-25,1	-33,2	-38,4	-47,7	-55,0	-98,7	-136,6	-	-	-10,6	-25,1	-33,2	-38,4	-47,7	-55	-98,7	-136,6
районы Пруды, Рябиновая поляна за границей горчерты, Рябиновая поляна-2 в пределах и за границей горчерты и Анастасино	-	-	-	-	-	-	- 0,8	- 0,8	- 0,8	-17,8	-36,3	-	-	-	-	-	- 0,8	- 0,8	- 0,8	-17,8	-36,3
индивидуальная жилая застройка в районах Пруды, Рябиновая поляна, Рябиновая поляна-2, Чернушки-Ясенное, Вишенки-Алексино, Миловидово-Загорье, Тихвинка, Киселевка, Подснежники, Пасово и Анастасино	-	-	-	-0,5	-1,9	-3,5	-5,3	-7,6	-10,0	- 22,2	- 36,1	-	-	-0,5	-1,9	-3,5	-5,3	-7,6	-10,0	- 22,2	- 36,1
Промышленный район	-	-	-	-	-	- 2,7	- 2,7	- 2,7	- 2,7	- 2,7	-2,7	-	-	-	-	- 2,7	- 2,7	- 2,7	- 2,7	- 2,7	-2,7

Как видно из таблицы 4.3, в г. Смоленске на рассматриваемую перспективу возникает дефицит тепловой мощности:

- на юго-западе Ленинского района в районах, удаленных от зоны теплоснабжения ТЭЦ-2, в размере 136,6 Гкал/ч (с тепловыми потерями);

- в пяти новых районах многоквартирной жилой застройки: Пруды, Рябиновая поляна за границей городской черты, Рябиновая поляна-2 в пределах и за границей городской черты и Анастасино, удаленных от зоны централизованного теплоснабжения, – в размере 36,3 Гкал/ч (с тепловыми потерями);

- в зонах индивидуальной жилой застройки в районах Пруды, Рябиновая поляна, Рябиновая поляна-2, Чернушки-Ясенное, Вишенки-Алексино, Миловидово-Загорье, Тихвинка, Киселевка, Подснежники, Пасово и Анастасино с суммарной тепловой нагрузкой 36,1 Гкал/ч (с тепловыми потерями).

- в Промышленном районе – тепловая нагрузка потребителей, не переключенных на сетевую воду от ТЭЦ-2 при ликвидации паропровода №7, в размере 2,7 Гкал/ч,

К тепловым сетям котельного цеха ТЭЦ-2 в соответствии с выданными техническими условиями (ТУ) планируется подключение одного нового потребителя тепла в сетевой воде с тепловой нагрузкой 0,33 Гкал/ч, а также новых потребителей пара с суммарной тепловой нагрузкой 3,23 Гкал/ч. Установленной тепловой мощности котельной достаточно для обеспечения всей перспективной тепловой нагрузки.

Подключение новых потребителей к котельным МУП «Смоленсктеплосеть» не планируется, кроме котельной № 21 по ул. Городнянского, 1.

Тепловая нагрузка потребителей (район Серебрянка), подключаемых к котельной № 21 в период до 2015 г., составляет 14,9 Гкал/ч. Частично эта нагрузка в размере 4,7 Гкал/ч учтена в нагрузке 2013 г. Тепловой мощности котельной № 21 достаточно для перспективной тепловой нагрузки.

По предоставленным данным, подключение новых потребителей к ведомственным котельным не предусматривается.

б) балансы тепловой мощности источника тепловой энергии и присоединенной тепловой нагрузки в каждой зоне действия источника тепловой энергии по каждому из магистральных выводов тепловой мощности источника тепловой энергии

Отпуск тепловой энергии в сетевой воде потребителям г. Смоленска по нескольким магистральным выводам производится в зоне теплоснабжения ТЭЦ-2: ТМ № 1, ТМ № 2, ТМ № 3.

Балансы тепловой мощности ТЭЦ-2, котельного цеха ТЭЦ-2, котельной № 21 и их тепловых нагрузок по каждому из магистральных выводов представлены в таблице 4.4.

Таблица 4.4 - Балансы тепловой мощности ТЭЦ-2, котельного цеха ТЭЦ-2, котельной № 21 и их тепловой нагрузки по каждому из магистральных выводов

Наименование источника тепловой энергии	Существующая тепловая мощность нетто, Гкал/ч	Тепловая нагрузка в сетевой воде с учетом тепловых потерь, Гкал/ч	
		2012 г.	2029 г.
ТЭЦ-2, всего, в т.ч. по магистралям:	748,2	534,8	727,8
ТМ № 1		178,4	188,55
ТМ № 2		184,9	326,54
ТМ № 3		171,5	212,71
Котельный цех ТЭЦ-2	180,4	97,4	94,3
Котельная № 21	23,4	13	23

в) гидравлический расчет передачи теплоносителя для каждого магистрального вывода с целью определения возможности (невозможности) обеспечения тепловой энергией существующих и перспективных потребителей, присоединенных к тепловой сети от каждого магистрального вывода

Гидравлические расчеты выполнены для определения возможности подключения новых тепловых потребителей к ближайшим тепловым сетям с использованием разработанной в рамках настоящей работы электронной модели схемы теплоснабжения г. Смоленска, откалиброванной под фактические гидравлические режимы.

Результаты гидравлических расчетов основных магистралей теплоисточников г. Смоленска, в зоне теплоснабжения которых ожидается прирост тепловых нагрузок, без реконструкции теплосетей при их существующем состоянии представлены в приложении И.

Результаты расчетов показали:

1) ТЭЦ-2:

- потребители зон ТМ № 1 и ТМ № 2 не могут быть обеспечены тепловой энергией без реконструкции тепловых сетей;

- все потребители зоны ТМ № 3 будут обеспечены тепловой энергией без реконструкции магистральных трубопроводов.

Результаты гидравлических расчетов тепломагистралей Смоленской ТЭЦ-2, после подключения перспективных потребителей, приведены в приложении И, рисунки И.1.1 – И.1.8.

2) котельный цех ТЭЦ-2:

- теплоснабжение всех потребителей обеспечивается без реконструкции магистральных трубопроводов (см. приложение И, рисунок И.2.1);

3) котельная № 21:

- потребители тепловой энергии не могут быть обеспечены качественным теплоснабжением (см. приложение И, рисунок И.3.1).

г) выводы о резервах (дефицитах) существующей системы теплоснабжения при обеспечении перспективной тепловой нагрузки потребителей

Результаты расчета пропускной способности тепловых сетей показали, что при подключении всей перспективной тепловой нагрузки к существующим тепловым сетям дефицит пропускной способности наблюдается в зонах теплоснабжения ТМ № 1 и ТМ № 2 ТЭЦ-2, а также в зоне теплоснабжения котельной № 21 (рисунок И.3.1).

ГЛАВА 5 ПЕРСПЕКТИВНЫЕ БАЛАНСЫ ПРОИЗВОДИТЕЛЬНОСТИ ВОДОПОДГОТОВИТЕЛЬНЫХ УСТАНОВОК И МАКСИМАЛЬНОГО ПОТРЕБЛЕНИЯ ТЕПЛОНОСИТЕЛЯ ТЕПЛОПОТРЕБЛЯЮЩИМИ УСТАНОВКАМИ ПОТРЕБИТЕЛЕЙ, В ТОМ ЧИСЛЕ В АВАРИЙНЫХ РЕЖИМАХ

Проведенный анализ существующего состояния теплоисточников показал:

- ВПУ котельного цеха ТЭЦ-2 отвечает всем нормативным требованиям;
- на ТЭЦ-2 дефицит ВПУ составляет 3,5 м³/ч;
- на 9 муниципальных котельных ВПУ для подпитки теплосети отсутствует.

На основании информации о перспективной застройке в Схеме определены объемы перспективного потребления тепловой энергии и балансы тепла на теплоисточниках. С учетом этих данных в соответствии со СНиП 41-02-2003 «Тепловые сети» рассчитана величина перспективной подпитки тепловых сетей в номинальном и аварийном режимах на теплоисточниках, а также требуемая производительность ВПУ.

Расчеты выполнены при условии постепенного приведения тепловых сетей города в нормативное техническое состояние путем замены ненадежных участков и узлов тепловых сетей, а также проведения мероприятий по предотвращению слива сетевой воды потребителями, что приведет в перспективе к снижению величины сверхнормативных утечек до нормативной величины.

Существующая производительность ВПУ ТЭЦ-2, котельного цеха ТЭЦ-2, новой Западной ТЭЦ, а также результаты расчетов перспективных балансов ее производительности и расхода теплоносителя для подпитки теплосети в номинальном и аварийном режимах по этапам расчетного периода приведены в таблицах 5.1-5.3.

Таблица 5.1-Перспективные балансы производительности ВПУ и теплоносителя для подпитки тепловой сети ТЭЦ-2

Зона действия источника тепловой энергии (ТЭЦ-2)	Размерность	2012 г.	2013 г.	2014 г.	2015 г.	2016 г.	2017 г.	2018 г.	2019 г.	2024 г.	2029 г.
Производительность ВПУ	т/ч	232	232	232	307	307	307	307	307	307	307
Средневзвешенный срок службы	лет	40	41	42	43	44	45	46	47	52	57
Располагаемая производительность ВПУ	т/ч	232	232	232	307	307	307	307	307	307	307
Потери располагаемой производительности	%	-	-	-	-	-	-	-	-	-	-
Собственные нужды	т/ч	26,5	26,8	27,2	29,3	31,0	31,7	32,6	32,9	34,3	35,9
Всего подпитка тепловой сети, в т.ч.:	м ³ /ч	209,0	211,3	212,3	226,0	236,3	239,7	244,2	246,8	256,6	269,2
- нормативные утечки теплоносителя	м ³ /ч	198,5	201	204	220	232	238	244	247	257	269
- сверхнормативные утечки теплоносителя	м ³ /ч	10,5	10,5	8,4	6,3	4,2	2,1	-	-	-	-
Отпуск теплоносителя из тепловых сетей на цели горячего водоснабжения (для открытых систем теплоснабжения)	т/ч	-	-	-	-	-	-	-	-	-	-
Максимум подпитки тепловой сети в эксплуатационном режиме	м ³ /ч	334,0	334,0	334,0	334,0	334,0	334,0	334,0	334,0	334,0	334,0
Максимальная подпитка тепловой сети в период повреждения участка	м ³ /ч	321,3	321,3	321,3	321,3	321,3	321,3	321,3	321,3	321,3	321,3
Резерв (+)/дефицит (-) ВПУ	м ³ /ч	-3,5	-6,1	-7,6	51,7	39,7	35,6	30,2	27,2	16,1	1,9
Доля резерва	%	-2%	-3%	-3%	17%	13%	12%	10%	9%	5%	1%
Всего подпитка тепловой сети, в т.ч.:	м ³ /год	1831053	1851310	1860339	1979540	2070298	2099840	2139293	2162026	2247952	2357978
- нормативные утечки теплоносителя	м ³ /год	1738860	1759117	1786585	1924225	2033420	2081402	2139293	2162026	2247952	2357978
- сверхнормативные утечки теплоносителя	м ³ /год	92 193	92 193	73 754	55 316	36 877	18 439	-	-	-	-
- отпуск теплоносителя из тепловых сетей на цели горячего водоснабжения (для открытых систем теплоснабжения)	тыс.т/год	-	-	-	-	-	-	-	-	-	-

Таблица 5.2- Перспективные балансы производительности ВПУ и теплоносителя для подпитки тепловой сети котельного цеха ТЭЦ-2

Зона действия источника тепловой энергии (котельный цех ТЭЦ-2)	Размерность	2012 г.	2013 г.	2014 г.	2015 г.	2016 г.	2017 г.	2018 г.	2019 г.	2024 г.	2029 г.
Производительность ВПУ	т/ч	100	100	100	100	100	100	100	100	100	100
Средневзвешенный срок службы	лет	-	-	-	-	-	-	-	-	-	-
Располагаемая производительность ВПУ	т/ч	100	100	100	100	100	100	100	100	100	100
Потери располагаемой производительности	%	-	-	-	-	-	-	-	-	-	-
Собственные нужды	т/ч	11,4	11,3	11,3	11,3	11,3	11,3	11,3	11,3	11,0	11,0
Всего подпитка тепловой сети, в т.ч.:	м ³ /ч	29,8	29,6	29,2	28,9	28,6	28,4	28,2	28,2	27,6	27,6
- нормативные утечки теплоносителя	м ³ /ч	28,5	28,3	28,1	28,1	28,1	28,1	28,2	28,2	27,6	27,6
- сверхнормативные утечки теплоносителя	м ³ /ч	1,3	1,3	1,0	0,8	0,5	0,3	-	-	-	-
Отпуск теплоносителя из тепловых сетей на цели горячего водоснабжения (для открытых систем теплоснабжения)	т/ч	-	-	-	-	-	-	-	-	-	-
Максимум подпитки тепловой сети в эксплуатационном режиме	м ³ /ч	28,5	28,5	28,5	28,5	28,5	28,5	28,5	28,5	28,5	28,5
Максимальная подпитка тепловой сети в период повреждения участка	м ³ /ч	98,3	98,3	98,3	98,3	98,3	98,3	98,3	98,3	98,3	98,3
Резерв (+)/дефицит (-) ВПУ	м ³ /ч	60,1	60,2	60,2	60,2	60,2	60,2	60,2	60,2	60,5	60,5
Доля резерва	%	60%	60%	60%	60%	60%	60%	60%	60%	60%	60%
Всего подпитка тепловой сети, в т.ч.:	м ³ /год	226154	224261	221349	219381	217413	215445	214255	214255	209652	209369
- нормативные утечки теплоносителя	м ³ /год	216315	214422	213477	213477	213477	213477	214255	214255	209652	209369
- сверхнормативные утечки теплоносителя	м ³ /год	9 839	9 839	7 871	5 903	3 936	1 968	-	-	-	-
- отпуск теплоносителя из тепловых сетей на цели горячего водоснабжения (для открытых систем теплоснабжения)	тыс. т/год	-	-	-	-	-	-	-	-	-	-

Таблица 5.3 - Перспективные балансы производительности ВПУ и теплоносителя для подпитки тепловой сети новой Западной ТЭЦ

Зона действия источника тепловой энергии (новая Западная ТЭЦ)	Размер- ность	2012 г.	2013 г.	2014 г.	2015 г.	2016 г.	2017 г.	2018 г.	2019 г.	2024 г.	2029 г.
Производительность ВПУ	т/ч	-	-	77,4	77,4	77,4	77,4	77,4	77,4	77,4	77,4
Средневзвешенный срок службы	лет	-	-	-	-	-	-	-	-	-	-
Располагаемая производительность ВПУ	т/ч	-	-	77,4	77,4	77,4	77,4	77,4	77,4	77,4	77,4
Потери располагаемой производительности	%	-	-	-	-	-	-	-	-	-	-
Собственные нужды	т/ч	-	-	0,5	1,2	1,6	1,9	2,4	2,7	4,9	6,8
Количество баков-аккумуляторов теплоносителя	ед.	-	-	2	2	2	2	2	2	2	2
Емкость баков-аккумуляторов	м ³	-	-	310	310	310	310	310	310	310	310
Требуемая вместимость баков запаса химически обработанной и деаэрированной воды (для тепло- источников мощностью более 100 МВт)	м ³	-	-	24,0	56,9	75,3	87,0	108,2	124,7	223,8	309,6
Резерв (+)/дефицит (-) баков-аккумуляторов	м ³	-	-	286,0	253,1	234,7	223,0	201,8	185,3	86,2	0,4
Всего подпитка тепловой сети, в т.ч.:	м ³ /ч	-	-	2,0	4,7	6,3	7,2	9,0	10,4	18,6	25,8
- нормативные утечки теплоносителя	м ³ /ч	0,0	0,0	2,0	4,7	6,3	7,2	9,0	10,4	18,6	25,8
- сверхнормативные утечки теплоносителя	м ³ /ч	-	-	-	-	-	-	-	-	-	-
Отпуск теплоносителя из тепловых сетей на цели горячего водоснабжения (для открытых систем теп- лоснабжения)	т/ч	-	-	-	-	-	-	-	-	-	-
Максимум подпитки тепловой сети в эксплуатацон- ном режиме	м ³ /ч	0,0	0,0	3,2	7,6	10,0	11,6	14,4	16,6	29,8	41,3
Максимальная подпитка тепловой сети в период повреждения участка	м ³ /ч	0,0	0,0	16,0	37,9	50,2	58,0	72,1	83,1	149,2	206,4
Резерв (+)/дефицит (-) ВПУ	м ³ /ч	0,0	0,0	73,7	68,6	65,7	63,9	60,6	58,1	42,7	29,4
Доля резерва	%			95%	89%	85%	83%	78%	75%	55%	38%
Всего подпитка тепловой сети, в т.ч.:	м ³ /год	0	0	11348	26856	35532	41227	50918	58605	103592	143036
- нормативные утечки теплоносителя	м ³ /год	0	0	11348	26856	35532	41227	50918	58605	103592	143036
- сверхнормативные утечки теплоносителя	м ³ /год	-	-	-	-	-	-	-	-	-	-
- отпуск теплоносителя из тепловых сетей на цели горячего водоснабжения (для открытых систем теп- лоснабжения)	тыс.т/год	-	-	-	-	-	-	-	-	-	-

Существующая производительность ВПУ котельных г. Смоленска, а также результаты расчетов перспективных балансов ее производительности и расхода теплоносителя для подпитки теплосети в номинальном и аварийном режимах на 2029 год приведены в таблице 5.4.

Таблица 5.4- Перспективные балансы производительности ВПУ и теплоносителя для подпитки тепловой сети в номинальном и аварийном режимах для котельных

Наименование	Показатели при перспективных тепловых нагрузках				Существующая производительность ВПУ, м ³ /ч	Резерв/дефицит
	расход исходной воды, м ³ /ч	средне-часовой расход подпиточной воды, м ³ /ч	нормативная аварийная подпитка химически необработанной и недеаэрированной водой, м ³ /ч	нормативная производительность ВПУ, м ³ /ч		
№ 6 2-ой Краснофл. пер., 38	0,65	0,52	2,24	0,98	1	0,0
№ 7 Вяземская, 5	1,46	1,17	5,02	2,19	8	5,8
№ 8 Парковая, 20	0,23	0,18	0,79	0,35	1	0,7
№ 12 Вишенки	1,01	0,8	3,47	1,52	8	6,5
№ 13 Обл. больн. Гагарина, 27	0,08	0,06	0,31	0,12	8	7,9
№ 14 Гедеоновка	1,05	0,84	3,62	1,58	8	6,4
№ 16 Кловская, 19	0,30	0,24	1,03	0,45	0	-0,5
№ 19 Ситники 1, М.Еременко, 22	1,28	1,02	4,39	1,92	1,5	-0,4
№ 20 Ситники 2, М.Еременко, 44	1,53	1,22	5,26	2,29	2,3	0,0
№ 21 Ситники 3, М. Городнянского, 1	8,71	6,97	29,95	13,06	8	-5,06
№ 23 СШ № 19 Лукина, 19	0,18	0,15	0,62	0,27	0	-0,3
№ 24 СШ № 10 Гастелло, 10	0,32	0,26	1,11	0,48	0	-0,5
№ 25 Баня № 5 Зя Северная	0,04	0,03	0,14	0,06	4	3,9
№ 26 1я Гор Больница, Фрунзе, 40	0,0	0,0	0,00	0,00	8	8,00
№ 27 Сан. Лесн. Школа Красный бор	0,13	0,10	0,44	0,19	0	-0,2
№ 28 Дубровенская шк.-интернат	0,18	0,14	0,60	0,26	6	5,7
№ 29 СШ № 5 Красный бор	0,09	0,08	0,32	0,14	0	-0,1
№ 30 Д/сад № 6 Красный бор	0,04	0,04	0,15	0,07	0	-0,1
№ 31 Дом ребенка Красный бор	0,08	0,06	0,27	0,12	2	1,9
№ 32 ЖБИ Соболева, 116	0,78	0,62	2,69	1,17	8	6,8
№ 33СШ № 18 Рабочая.4 п. Гнездово	0,48	0,39	1,66	0,72	8	7,3
№ 34 2-й Краснофлотский пер., 40а	1,91	1,53	6,57	2,87	8	5,1
№ 35 Лавочкина, 39	0,93	0,74	3,20	1,40	2,5	1,1
№ 36 Ситники.4. Лавочкина, 54б	1,38	1,10	4,74	2,07	8	5,9
№ 37 Торфопредприятие, 44	0,27	0,22	0,94	0,41	6	5,6
№ 38 М.Краснофлотская, 31а	1,10	0,88	3,78	1,65	8	6,4
№ 39 Строгань, 7	1,31	1,05	4,51	1,97	8	6,0

Наименование	Показатели при перспективных тепловых нагрузках				Существующая производительность ВПУ, м ³ /ч	Резерв/дефицит
	расход исходной воды, м ³ /ч	средне-часовой расход подпиточной воды, м ³ /ч	нормативная аварийная подпитка химически необработанной и недеаэрированной водой, м ³ /ч	нормативная производительность ВПУ, м ³ /ч		
№ 40 Миловидово	0,54	0,43	1,85	0,80	0	-0,8
№ 41 4-й Краснофлотский пер., 4а	0,53	0,42	1,82	0,79	1	0,2
№ 42 Лавочкина, 47/1	0,44	0,35	1,50	0,66	1,5	0,8
№ 43 Ракитная ул. Энергетиков, 1	0,29	0,23	1,00	0,44	2,5	2,1
№ 44 Радищева, 14а	0,55	0,44	1,90	0,83	1	0,2
№ 45 Николаева, 21б крышная	0,06	0,05	0,20	0,09	1	0,9
№ 46 Гнездово	3,39	2,71	11,65	5,08	0	-5,1
№ 47 Николаева, 27а крышная	0,12	0,10	0,42	0,18	1	0,8
№ 50 Смолмебель Соболева, 113	1,69	1,36	5,83	2,54	2,8	0,3
№ 51 Автобаза № 5	0,17	0,13	0,58	0,25	0,7	0,4
№ 52 Революционная, 8	0,09	0,07	0,30	0,13	1	0,9
№ 57 Юнатов, 5	0,09	0,08	0,32	0,14	2,9	2,8
№ 59 Гагарина, 26 (1)	0,60	0,48	2,05	0,89	4,5	3,6
№ 60 Гагарина, 26 (П)	0,02	0,02	0,08	0,04	5,3	5,3
№ 61 Гагарина, 26 (Ш)	0,01	0,01	0,03	0,02	2,9	2,9
№ 63 Гагарина, 76	0,07	0,06	0,24	0,10	2,2	2,1
№ 64 Дохтурова, 29	0,15	0,12	0,51	0,22	4,5	4,3
№ 65 Николаева, 27 а (В)	0,10	0,08	0,34	0,15	1	0,9
№ 66 Колхозный пер., 48	1,02	0,82	3,51	1,53	1,7	0,2
№ 67 Нахимова, 18	1,58	1,26	5,43	2,37	5,2	2,8
№ 68 Кловка, 27	0,20	0,16	0,68	0,30	3,5	3,2
№ 69 Московский большак, 12 Октября, 48 (Хладосервис)	0,02	0,01	0,06	0,03	0	-0,03
Станционная, 1 БМК	0,29	0,23	1,01	0,44	1	0,6
Сортировка БМК	0,72	0,57	2,46	1,07	2	0,9
"ОАО ЦИБ 79"	0,42	0,33	1,43	0,62	3	2,4
"ОАО ЦИБ 79"	0,77	0,62	2,65	1,16	4	2,8
Новые отопительные котельные	13,70	10,96	47,13	20,55	-	-20,5

Как видно на ТЭЦ-2, котельной №21 и котельной №19 на перспективу возникает дефицит мощности ВПУ, для ликвидации которого схемой предусматривается расширение ВПУ:

- на ТЭЦ-2 до 307 м³/ч;
- на котельной № 21 – до 13,1 м³/ч;
- на котельной № 19 - до 2,0 м³/ч.

На новой Западной ТЭЦ, девяти муниципальных котельных (№№ 16, 23, 24, 27, 29, 30, 40, 46, 69) и новых отопительных котельных Схемой рекомендуется строительство ВПУ в составе:

- подогреватели исходной воды;
- На-катионитовые фильтры;
- подогреватели химочищенной воды;
- деаэратор.

Ориентировочные капиталовложения в реконструкцию и строительство ВПУ приведены в таблице 5.5.

Таблица 5.5 - Ориентировочные капиталовложения в установку ВПУ

Теплоисточник	Производительность ВПУ, м ³ /час	Капвложения, млн.руб.
ТЭЦ-2	75,0	108,13
Новая Западная ТЭЦ	77,4	111,59
№ 16 Кловская, 19	0,45	0,65
№ 19 Ситники 1, М.Еременко, 22	0,4	0,58
№ 21 Ситники 3, М. Городнянского, 1	5,0	7,21
№ 23 СШ № 19 Лукина, 19	0,27	0,39
№ 24 СШ № 10 Гастелло, 10	0,48	0,69
№ 27 Сан. Лесн. Школа Красный бор	0,19	0,27
№ 29 СШ № 5 Красный бор	0,14	0,20
№ 30 Д/сад № 6 Красный бор	0,07	0,10
№ 40 Миловидово	0,8	1,15
№ 46 Гнездово	5,08	7,32
№ 69 Московский большак, 12	0,03	0,04
Сумма	165,3	238,3

ГЛАВА 6 ПРЕДЛОЖЕНИЯ ПО СТРОИТЕЛЬСТВУ, РЕКОНСТРУКЦИИ И ТЕХНИЧЕСКОМУ ПЕРЕВООРУЖЕНИЮ ИСТОЧНИКОВ ТЕПЛОВОЙ ЭНЕРГИИ

а) определение условий организации централизованного теплоснабжения, индивидуального теплоснабжения, а также поквартирного отопления

Главным условием при организации централизованного теплоснабжения является расположение источника теплоснабжения в центре тепловых нагрузок с оптимальным радиусом передачи тепла, наличие на источнике современного основного оборудования, а также тепловых сетей от него.

В Схеме предлагаются следующие решения по обеспечению тепловых нагрузок:

1) на юго-западе Ленинского района для теплоснабжения районов, удаленных от зоны ТЭЦ-2, строительство Западной ТЭЦ, от которой предусматривается теплоснабжение новых районов с суммарной тепловой нагрузкой в сетевой воде 130,1 Гкал/ч (без учета тепловых потерь):

- Чернушки-Ясенное в пределах и за границей городской черты;
- Миловидово-Загорье в пределах и за границей городской черты;
- Рябиновая Поляна в пределах городской черты;
- Кловка;
- Вишенки-Алексино.

2) расширение зоны теплоснабжения ТЭЦ-2 на 188,7 Гкал/ч в сетевой воде (без учета тепловых потерь) в том числе за счет:

- подключения многоквартирных домов и общественных объектов с суммарной тепловой нагрузкой 110,1 Гкал/ч, строящихся в новых районах в пределах радиуса эффективного теплоснабжения ТЭЦ-2:

- Одинцово;
- Киселевка за границей городской черты;
- Поповка;
- Тихвинка;
- ул. 2-ая Киевская;
- Солдатская слобода;
- Офицерская слобода;

- подключения зон теплоснабжения 10 закрываемых муниципальных котельных с суммарной тепловой нагрузкой 26,8 Гкал/ч в соответствии с «Положением о территориальном планировании г. Смоленска» и «Программой комплексного развития систем коммунальной инфраструктуры муниципального образования города Смоленска на 2013-2015 годы с перспективой до 2020 года»;

- подключения 22 запланированных к строительству потребителей, которым выданы ТУ на подключение, с суммарной тепловой нагрузкой 49,4 Гкал/ч;

- переключение от паропровода № 7 на сетевую воду потребителей с суммарной тепловой нагрузкой 2,4 Гкал/ч.

Новые тепловые потребители подключаются к ближайшим тепловым камерам существующих тепловых сетей.

3) Подключение к котельному цеху ТЭЦ-2 в соответствии с выданными ТУ новых потребителей тепла в сетевой воде и в паре с суммарной тепловой нагрузкой 3,5 Гкал/ч.

4) Обеспечение тепловой нагрузки 36,3 Гкал/ч пяти новых районов многоквартирной жилой застройки (Пруды, Рябиновая поляна за границей городской черты, Рябиновая поляна-2 в пределах и за границей городской черты и Анастасино), удаленных от зоны централизованного теплоснабжения от индивидуальных отопительных котельных.

5) Из-за экономической нецелесообразности централизованного теплоснабжения на территориях с низкой плотностью тепловых нагрузок, теплоснабжение индивидуальной жилой застройки в районах Пруды, Рябиновая поляна, Рябиновая поляна-2, Чернушки-Ясенное, Вишенки-Алексино, Миловидово-Загорье, Тихвинка, Киселевка, Подснежники, Пасово и Анастасино с суммарной тепловой нагрузкой 36,1 Гкал/ч от собственных индивидуальных теплогенераторов.

6) Тепловая нагрузка потребителей, не переключенных на сетевую воду от ТЭЦ-2 при ликвидации паропровода №7, в размере 2,7 Гкал/ч обеспечивается в соответствии с принятым решением от индивидуальных отопительных котельных (0,9 Гкал/ч) и ИТГ (1,8 Гкал/ч).

7) Поквартирное теплоснабжение новых многоквартирных домов Схемой не предусматривается.

б) обоснование предлагаемых для строительства источников тепловой энергии с комбинированной выработкой тепловой и электрической энергии для обеспечения перспективных тепловых нагрузок

На юго-западе Ленинского района для теплоснабжения районов, удаленных от зоны теплоснабжения ТЭЦ-2, однозначно предусматривается строительство новой Западной ТЭЦ.

Для обеспечения тепловой нагрузки в размере 136,6 Гкал/ч (с учетом тепловых потерь) рассматриваются два варианта состава оборудования, предлагаемого к установке на новой ТЭЦ:

- **вариант 1** – установка блока ПГУ электрической мощностью 65 МВт;
- **вариант 2** – установка двух газовых турбин ГТ-12 типа ЭГЭС 12С.

По обоим вариантам в качестве основного топлива для газовых турбин предусматривается природный газ, аварийное топливо для них не предусматривается.

Температурный график отпуска тепла от Западной ТЭЦ - 150/70 °С.

Вариант 1

Вариант 1 предусматривает строительство ТЭЦ установленной электрической мощностью 65 МВт, тепловой - 175 Гкал/ч со следующим составом основного оборудования:

- три водогрейных котла - 2хКВГМ-50, 1хКВГМ-30;
- блок ПГУ 65 МВт.

ПГУ 65 МВт включает в себя:

- газовую турбину типа SGT-800 производства «Siemens DDIT» электрической мощностью 45 МВт;
- паровой котел-утилизатор производительностью 74,3 т/ч пара с охладителем конденсата теплопроизводительностью 7,9 Гкал/ч;
- паровую турбину Т-20-8,0 электрической мощностью 20 МВт;
- паровой котел типа КП-2,5-0,6, который будет обеспечивать пусковые операции блока ПГУ.

Основные технические характеристики блока ПГУ-65 приведены в таблицах 6.1-6.4.

Таблица 6.1– Основные характеристики газовой турбины

Параметры	Единица измерения	Расчетные показатели
Тип		SGT-800
Номинальная мощность на клеммах электрогенератора	МВт	45
Изготовитель		«Siemens DDIT»
КПД на клеммах генератора в простом цикле	%	37
Степень сжатия		20
Расход воздуха	кг/с	121,2
Расход природного газа	нм ³ /ч	12х10 ³
Давление природного газа	МПа	2,7...3,0
Температура газов на выходе, °С	°С	538
Массовый расход выхлопных газов кг/с	кг/с	130
Частота вращения	об/мин	6600
Уровень звука в одном метре от укрытия ГТУ не превышает	дБА	85
Масса ГТУ	т	90

Таблица 6.2 – Основные характеристики парового котла-утилизатора

Параметры	Единица измерения	Расчетные показатели
Контур высокого давления		
- производительность по пару	т/ч	59,8
- давление пара на выходе	МПа (абс.)	8,0
- температура пара на выходе	°С	490
Контур низкого давления		
- производительность по пару	т/ч	14,5
- давление пара на выходе	МПа	0,7
- температура пара на выходе	°С	221
Температура питательной воды для обоих контуров	°С	133
Теплопроизводительность охладителя конденсата	Гкал/ч	7,9
Расход газов через котёл	кг/с	130

Параметры	Единица измерения	Расчетные показатели
Температура газов:		
- на входе в котёл	°С	538
- на выходе из котла	°С	104
Масса котла	т	2525

Таблица 6.3 – Основные характеристики паровой турбины

Параметры	Единица измерения	Расчетные показатели
Тип		Т-20-8,0
Изготовитель		ОАО «ЛМЗ»
Номинальная мощность генератора	МВт	20
Расход пара:		
- высокого давления	т/ч	59,8
- низкого давления	т/ч	14,5
Давление пара перед регулирующим клапаном:		
- высокого давления	МПа	8,0
- низкого давления	МПа	0,7
Температура пара перед регулирующим клапаном:		
- высокого давления	°С	490
- низкого давления	°С	221
Расход охлаждающей воды при температуре 20 °С	м ³ /ч	4270
Расход пара в конденсатор при конденсационном режиме	т/ч	70

Турбина имеет один теплофикационный отбор.

Таблица 6.4 – Основные характеристики парового котла

Параметры	Единица измерения	Расчетные показатели
Тип		КП-2,5-0,6
Изготовитель		ОАО «ГСКБ»
Паропроизводительность	т/ч	2,5
Давление пара (макс.)	МПа	0,6
Температура пара (макс.)	°С	164
Температура питательной воды	°С	100
Расход природного газа, нм ³ /ч	нм ³ /ч	192
Давление природного газа, МПа	МПа	0,04
КПД, не менее, газ	%	91
Уровень шума	дБ	80
Масса котла	т	5,23

Баланс тепла и пара Западной ТЭЦ по варианту 1 приведен в таблице 6.5.

Ориентировочные капиталовложения в строительство Западной ТЭЦ по варианту 1 составят 3,7 млрд. рублей.

Таблица 6.5 - Баланс тепла и пара Западной ТЭЦ. Вариант 1

Источник	Режимы					Потребитель	Режимы				
	Максимально-зимний	Аварийный	Наибол. холодн. месяца	Средне-зимний	Средне-летний		Максимально-зимний	Аварийный	Наибол. холодн. месяца	Средне-зимний	Средне-летний
						Тепловые нагрузки					
						1.Сетевая вода, Гкал/ч	136,6	117,7	90,9	76,9	24,5
						в том числе:					
						отопление и вентиляция	108,8	89,9	64,5	50,6	-
						гвс	21,3	21,3	21,3	21,3	21,3
						потери в тепловых сетях	6,5	6,5	5,1	5,0	3,2
						2.Отопление площадки, Гкал/ч	0,6	0,5	0,4	0,3	-
Пар 0,12 МПа, т/ч											
Турбина 1xТ-20-8.0	71,3	71,3	71,3	71,3	42,0	Подогреватель сетевой воды	62,8	62,8	62,8	62,8	36,4
						Подогрев сырой воды для подпитки КУ и теплосети	2,83	2,83	2,83	2,83	1,26
						Подогреватели и деаэраторы подпитки теплосети	5,71	5,71	5,71	5,71	4,28
Итого	71,3	71,3	71,3	71,3	42,0	Итого	71,3	71,3	71,3	71,3	42,0
Пар 0,7 МПа, т/ч											
Котел-утилизатор (контур низкого давления)	14,5	14,5	14,5	14,5	8,5	Турбина 1xТ-20-8.0	13,9	13,9	13,9	13,9	8,1
						Деаэратор	0,6	0,6	0,6	0,6	0,4
Итого	14,5	14,5	14,5	14,5	8,5	Итого	14,5	14,5	14,5	14,5	8,5

Источник	Режимы					Потребитель	Режимы				
	Максимально-зимний	Аварийный	Наибол. холодн. месяца	Средне-зимний	Средне-летний		Максимально-зимний	Аварийный	Наибол. холодн. месяца	Средне-зимний	Средне-летний
<u>Пар 8,0 МПа, т/ч</u>											
Котел-утилизатор (контур высокого давления)	59,8	59,8	59,8	59,8	35,2	Турбина 1хТ-20-8.0	59,8	59,8	59,8	59,8	35,2
Итого	59,8	59,8	59,8	59,8	35,2	Итого	59,8	59,8	59,8	59,8	35,2
<u>Баланс тепла, Гкал/ч</u>											
Тепло, вносимое с подпиткой	2,7	2,7	2,7	2,7	1,7	Сетевая вода	136,6	117,7	90,9	76,9	24,5
Подогреватель сетевой воды	32,9	32,9	32,9	32,9	19,1	Отопление площадок	0,6	0,5	0,4	0,3	-
Охладитель конденсата	7,9	7,9	7,9	7,9	3,7						
2хКВГМ-50 + КВГМ-30	93,7	74,8	47,8	33,7	-						
Итого	137,2	118,2	91,3	77,2	24,5	Итого	137,2	118,2	91,3	77,2	24,5
<u>Электрическая мощность, МВт</u>											
1хГТ-45	47	47	45	45	27,0						
1хТ-20-8.0	16	16	16	16	9,5						
Итого	63	63	61	61	36,5						

Вариант 2

Вариант 2 предусматривает строительство ТЭЦ установленной электрической мощностью 24 МВт, тепловой - 183 Гкал/ч в составе:

- три водогрейных котла КВГМ-50;
- две газовых турбины ГТ-12 типа ЭГЭС 12С;
- два паровых котла-утилизатора, каждый производительностью 27,5 т/ч пара с встроенным пучком теплопроизводительностью 1,2 Гкал/ч.

Технические характеристики ГТ-12 и котла-утилизатора по варианту 2 приведены в таблицах 6.6, 6.7, баланс тепла и пара - в таблице 6.8.

Ориентировочные капиталовложения в строительство Западной ТЭЦ по варианту 2 составят 1,36 млрд. рублей.

Таблица 6.6 – Основные характеристики газовой турбины ГТ-12

Параметры	Единица измерения	Расчетные показатели
Тип		ЭГЭС-12С
Номинальная мощность на клеммах электрогенератора	МВт	12,0
Изготовитель		ЗАО «Искра-Энергетика»
КПД на клеммах генератора в простом цикле	%	32,6
Степень повышения давления в компрессоре		16,1
Давление природного газа	МПа	2,8...3,2
Температура газов на выходе, °С	°С	496
Массовый расход выхлопных газов кг/с	кг/с	45,9
Частота вращения	об/мин	3000
Уровень звука при обслуживании на расстоянии одного метра не более	дБА	80
Масса ГТЭС	т	190

Таблица 6.7 – Основные характеристики парового котла-утилизатора

Параметры	Единица измерения	Расчетные показатели
Параметры пара		
- производительность	т/ч	27,5
- давление	МПа (абс.)	1,0
- температура	°С	175
Температура питательной воды	°С	104
Теплопроизводительность встроенного пучка	Гкал/ч	1,2
Расход газов через котёл	кг/с	45,9
Температура газов:		
- на входе в котёл	°С	496
- на выходе из котла	°С	110

Таблица 6.8 - Баланс тепла и пара Западной ТЭЦ. Вариант 2

Источник	Режимы					Потребитель	Режимы				
	Максимально-зимний	Аварийный	Наибол. холодн. месяца	Средне-зимний	Средне-летний		Максимально-зимний	Аварийный	Наибол. холодн. месяца	Средне-зимний	Средне-летний
						Тепловые нагрузки					
						1.Сетевая вода, Гкал/ч	136,6	117,7	90,9	76,9	24,5
						в том числе:					
						отопление и вентиляция	108,8	89,9	64,5	50,6	-
						гвс	21,3	21,3	21,3	21,3	21,3
						потери в тепловых сетях	6,5	6,5	5,1	5,0	3,2
						2.Отопление площадки, Гкал/ч	0,6	0,5	0,4	0,3	-
Пар 1,0 МПа, т/ч											
2хКУ	55,0	55,0	55,0	55,0	43,1	Деаэратор	0,5	0,5	0,5	0,5	0,5
						Подогрев сырой воды для подпитки КУ и теплосети	2,66	2,66	2,66	2,66	1,25
						Подогреватели и деаэраторы подпитки теплосети	5,60	5,60	5,60	5,60	4,20
						Подогреватель сетевой воды	46,2	46,2	46,2	46,2	37,1
Итого	55,0	55,0	55,0	55,0	43,1	Итого	55,0	55,0	55,0	55,0	43,1
Баланс тепла, Гкал/ч											
Тепло, вносимое с подпиткой	2,7	2,7	2,7	2,7	1,7	Сетевая вода	136,6	117,7	90,9	76,9	24,5
Подогреватель сетевой воды	25,9	25,9	25,9	25,9	20,8	Отопление площадок	0,6	0,5	0,4	0,3	-
Встроенный пучок	2,4	2,4	2,4	2,4	2,0						

Источник	Режимы					Потребитель	Режимы				
	Максимально-зимний	Аварийный	Наибол. холодн. месяца	Средне-зимний	Средне-летний		Максимально-зимний	Аварийный	Наибол. холодн. месяца	Средне-зимний	Средне-летний
3хКВГМ-50	106,2	87,3	60,3	46,2	-						
Итого	137,2	118,2	91,3	77,2	24,5	Итого	137,2	118,2	91,3	77,2	24,5
Электрическая мощность, МВт											
1хГТ-45	24	24	24	24	20						
Итого	24	24	24	24	20						

Технико-экономические показатели работы Западной ТЭЦ по вариантам 1 и 2 приведены в таблице 6.9.

Таблица 6.9 – Технико-экономические показатели работы Западной ТЭЦ

Показатель	Единица измерения	Величина	
		Вариант 1	Вариант 2
1 Оборудование			
водогрейные котлы	шт.х тип	2хКВГМ-50	3хКВГМ-50
		1хКВГМ-30	-
газовые турбины	шт.х тип	1хГТ типа SGT-800	2хГТ-12 типа ЭГЭС-12С
котлы утилизаторы	шт.х тип	1хКУ (59,8+14,5 т/ч)	2хКУ (27,5 т/ч+1,2 Гкал/ч)
паровые турбины	шт.х тип	1хТ-20-8.0	-
2 Установленная электрическая мощность	МВт	65	24
3 Установленная тепловая мощность	Гкал/ч	175	183
4 Максимально-часовые тепловые нагрузки в сетевой воде - всего	Гкал/ч	136,6	
5 Годовой отпуск тепла потребителям, всего	тыс. Гкал	468,8	468,8
6 Годовой отпуск тепла с учетом СН	тыс. Гкал	472,1	472,1
в том числе:			
6.1 из отбора турбины	тыс. Гкал	239,6	-
6.2 от КУ	тыс. Гкал	-	214,0
6.3 от сетевого подогревателя КУ	тыс. Гкал	49,4	18,0
6.4 от водогрейных котлов	тыс. Гкал	183,1	240,1
7 Суммарная выработка электроэнергии	млн. кВт·ч	425,2	180,4
в том числе:			
- газовой турбиной	млн. кВт·ч	313,9	180,4
- паровой турбиной	млн. кВт·ч	111,3	-
8 Число часов использования установленной мощности	ч.	6422	7516
9 Суммарный годовой расход топлива на ГТ	тыс. т у. т.	112,4	70,6
в том числе:			
- на отпуск электроэнергии	тыс. т у. т.	60,6	27,6
- на отпуск тепла	тыс. т у. т.	51,8	43,0
10 Удельный расход условного топлива			
- на выработку электроэнергии	г у. т./кВт·ч	142,4	152,7
- на выработку тепла	кг у. т./Гкал	160,8	177,5
11 Годовой расход э/э на собственные нужды на выработку э/э	млн. кВт·ч	11,63	4,51
12 Годовой расход э/э на собственные нужды на отпуск тепла	млн. кВт·ч	21,56	21,56
13 Суммарный годовой расход э/э на собственные нужды	млн. кВт·ч	33,2	26,1
14 Годовой отпуск э/э	млн. кВт·ч	392,0	154,3
15 Удельный расход топлива на отпуск электроэнергии	г у. т./кВт·ч	154,5	178,5

Показатель	Единица измерения	Величина	
		Вариант 1	Вариант 2
16 Удельный расход условного топлива на отпуск тепла от водогрейных котлов	кг у. т./Гкал	157,5	157,5
17 Годовой расход топлива на отпуск тепла от водогрейных котлов	тыс. т у. т.	28,8	37,8
18 Суммарный расход топлива на отпуск тепла	тыс. т у. т.	80,7	80,9
19 Удельный расход условного топлива на отпуск тепла от ТЭЦ	кг/Гкал	172,1	172,5
20 Суммарный расход топлива	тыс. т у. т.	141,2	108,4
в том числе:			
- газовые турбины	тыс. т у. т.	112,4	70,6
- водогрейные котлы	тыс. т у. т.	28,8	37,8

Кроме новой Западной ТЭЦ, для обеспечения прироста тепловых нагрузок, возникающего в районах, удаленных от зоны централизованного теплоснабжения, Схемой предусматривается строительство новых отопительных котельных, перечень которых представлен в таблице 6.10.

Размещение новых теплоисточников представлено на рисунке 6.1.



Рисунок 6.1 - Схема размещения централизованных теплоисточников, существующих и новых отопительных котельных в г. Смоленске

Таблица 6.10 – Перечень и характеристика новых отопительных котельных

Но- мер на рис. 6.1	Наименование ко- тельной	Потребители	Тепловая нагрузка на 2029 г. (без учета тепловых потерь), Гкал/ч			Установ- ленная тепловая мощность не менее, Гкал/ч	Год вво- да в эксплуа- тацию
			отопле- ние и венти- ляция	ГВС	всего		
Ленинский район							
1	Район Пруды	Многоквартир- ные жилые дома и общественные объекты соци- ально-бытового назначения	2,61	0,52	3,13	4,0	2025- 2029 гг.
2	Рябиновая поляна за границей горчерты		8,34	1,65	9,99	12,7	2020- 2029 гг.
3	Рябиновая поляна-2 в пределах горчерты		9,03	1,79	10,82	14,2	2020- 2024 гг.
4	Рябиновая поляна-2 за границей горчер- ты		8,26	1,64	9,90	12,5	2025- 2029 гг.
Заднепровский район							
5	Район Анастасино	Многоквартир- ные жилые дома и общественные объекты соци- ально-бытового назначения	0,57	0,11	0,68	0,9	2017 г.
Всего по городу пять отопительных котельных			28,8	5,7	34,5	44,3	

в) обоснование предлагаемых для реконструкции действующих источников тепловой энергии с комбинированной выработкой тепловой и электрической энергии для обеспечения перспективных тепловых нагрузок

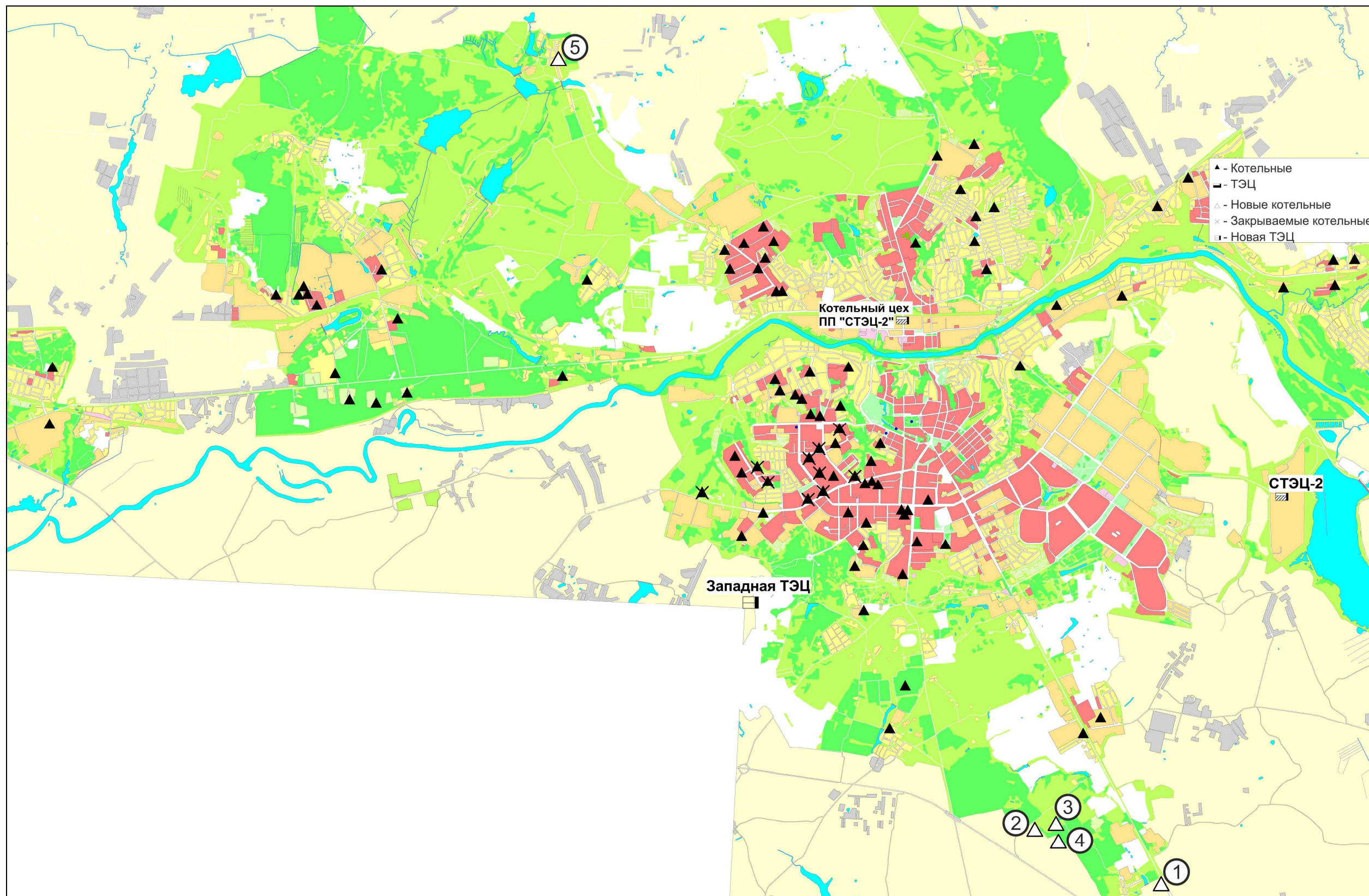
Смоленская ТЭЦ-2 введена в эксплуатацию в 1972 г. В настоящее время большинство производственных мощностей ТЭЦ сильно изношены и не соответствуют современным требованиям, предъявляемым к оборудованию по производительности, экологичности и ресурсосбережению (на сегодняшний день на выработку 1 кВт·ч тратится в среднем 299,49 г у. т.).

Повышение эффективности работы ТЭЦ-2, а также обеспечение ее перспективных тепловых нагрузок рассмотрено в двух вариантах:

- **вариант 1** – замена выработавшего свой ресурс оборудования на новое с дополнительной установкой на ТЭЦ блока ПГУ-130 МВт.

- **вариант 2** – замена выработавшего свой ресурс оборудования на новое и расширение ТЭЦ-2 водогрейным котлом КВГМ-100.

По обоим вариантам предусматривается

- замена выработавшей свой ресурс турбины ПТ-60-130-13 ст. № 1 на ПТ-80/100-130;

- замена двух паровых котлов БКЗ-210-140 на один Е-500-140.

Вариант 1

По **варианту 1** дополнительно предусматривается:

- установка одного блока ПГУ-130 МВт тепловой мощностью 82 Гкал/ч в составе:

- две газовые турбины ГТ-45 электрической мощностью 45 МВт;

- два котла-утилизатора;

- одна паровая турбина Т-40-7,5 номинальной электрической мощностью 40 МВт.

Установленная электрическая мощность ТЭЦ-2 после реконструкции составит 425 МВт, тепловая – 901 Гкал/ч.

В качестве основного топлива для газовых турбин предусматривается природный газ, резервное и аварийное топливо не предусматривается.

Балансы тепла и пара ТЭЦ-2 по варианту 1 приведены в таблице 6.11.

Ориентировочные капиталовложения в реконструкцию ТЭЦ-2 по варианту 1 составят около 9,6 млрд. рублей, в том числе установка блока ПГУ-130 МВт – 5,8 млрд. рублей.

Вариант 2

По **варианту 2** предлагается замена турбины ПТ-60-130-13 ст. № 1 и двух котлов БКЗ-210-140 аналогично варианту 1 и расширение ТЭЦ-2 водогрейным котлом КВГМ-100.

Установленная электрическая мощность ТЭЦ-2 по варианту 2 составит 295 МВт, тепловая – 919 Гкал/ч.

Ориентировочные капиталовложения в расширение ТЭЦ-2 по варианту 2 составят около 4,5 млрд. рублей.

Температурный график отпуска тепла от ТЭЦ-2 по обоим вариантам сохраняется на существующем уровне 150/70 °С со срезкой на 115 °С.

Балансы тепла и пара ТЭЦ-2 по варианту 2 приведены в таблице 6.12.

Расчет технико-экономических показателей ТЭЦ-2 по рассмотренным вариантам при нагрузках 2029 года приведен в таблице 6.13.

Таблица 6.11 – Баланс тепла и пара ТЭЦ-2. Вариант 1

Источник	Режимы					Потребитель	Режимы				
	Максимально-зимний	Аварийный	Средний наиболее х.м.	Средне-зимний	Средне-летний		Максимально-зимний	Аварийный	Средний наиболее х.м.	Средне-зимний	Средне-летний
						Тепловые нагрузки					
						1. Пар, т/ч, всего	34,5	34,5	34,5	30,6	24
						1. Пар, Гкал/ч, всего	20,7	20,7	20,7	18,35	14
						в том числе:					
						технология	20,3	20,3	20,3	18,3	14
						ОВ	0,4	0,4	0,4	0,05	-
						2.Сетевая вода, Гкал/ч, всего	727,8	625,1	469,8	388,9	114,3
						в том числе:					
						отопление и вентиляция	607,7	505,0	360,3	282,6	-
						горячее водоснабжение	80,9	80,9	80,9	80,9	88,0
						потери	39,2	39,2	28,6	25,4	26,3
						3.Отопление площадки ТЭЦ	5,0	3,4	2,8	2,3	-
Пар 0,12 МПа, т/ч											
1хПТ-80/100-130	134,6	163,5	178,8	182,7	71,0	Подогрев сырой воды	18,1	16,7	17,5	16,1	8,1
1хТ-100/120-130-2	307,7	-	261,6	239,8	-	Подогреватели и деаэраторы подпитки котлов	21,0	16,6	18,5	13,9	4,9
1хТ-110/120-130-4	336,5	336,5	336,5	192,3	-	Подогреватели подпитки теплосети	28,2	28,2	28,2	28,2	21,2
РОУ 1,3/0,12	-	-	-	-	-	Деаэраторы подпитки теплосети	3,8	3,8	3,8	3,8	2,8
						Бойлера турбины 1хПТ-80/100-130	63,5	98,1	111	121	34,0
						Бойлера турбины Т-100/120-130-2	307,7	-	261,6	239,8	-
						Бойлера турбины Т-110/120-130-4	336,5	336,5	336,5	192,3	-

Источник	Режимы					Потребитель	Режимы				
	Максимально-зимний	Аварийный	Средний наиболее х.м.	Средне-зимний	Средне-летний		Максимально-зимний	Аварийный	Средний наиболее х.м.	Средне-зимний	Средне-летний
Итого	778,8	500,0	777,0	614,8	71,0	Итого	778,8	500,0	777,0	614,8	71,0
Пар 0,6 МПа, т/ч											
РОУ 1,3/0,6	18,0	16,0	16,0	15,0	8,0	Деаэраторы оч.14,0 МПа	18,0	16,0	16,0	15,0	8,0
Пар 1,3 МПа, т/ч											
1хПТ-80/100-130	163,4	138,1	125,1	99,9	36,2	Производство:	34,5	34,5	34,5	30,6	24,0
РОУ 14/1,3						Мазутное хозяйство	46,0	46,0	31,3	24,5	5,0
						Калориферы	66,7	43,2	45,0	31,4	-
						РОУ 1,3/0,6	16,2	14,4	14,4	13,5	7,2
						РОУ 1,3/0,12					
Итого	163,4	138,1	125,1	99,9	36,2	Итого	163,4	138,1	125,1	99,9	36,2
Пар 14,0 МПа, т/ч											
Паровые котлы 2хБКЗ-210-140-7	390,0	405,0	260,0	140,0	180,0	1*ПТ-80/100-130	460,0	440,0	460,0	450,0	180,0
1хТГМЕН-464	500,0	500,0	500,0	380,0	-	1*Т-100/120-130-2	465,0	-	335,0	315,0	-
1хЕ-500-140	500,0	-	500,0	500,0	-	1*Т-110/120-130-4	465,0	465,0	465,0	255,0	-
Итого	1390,0	905,0	1260	1020,0	180,0	Итого	1390,0	905,0	1260,0	1020,0	180,0
Баланс тепла, Гкал/ч											
Тепло, вносимое с подпиткой	20,6	20,6	20,6	20,6	14,5	Сетевая вода	728	625	470	389	114,3
Бойлера турбин 1хПТ-80/100-130	33,0	51,0	57,6	63,4	17,7	Отопление площадки ТЭЦ	5,0	3,4	2,8	2,3	0,0
Бойлера турбины Т-100/120-130-2	160	-	137,8	125	-						
Бойлера турбины Т-110/120-130-4	175	175	175,0	100	-						

Источник	Режимы					Потребитель	Режимы				
	Максимально-зимний	Аварийный	Средний наиболее х.м.	Средне-зимний	Средне-летний		Максимально-зимний	Аварийный	Средний наиболее х.м.	Средне-зимний	Средне-летний
Бойлер турбины Т-40-7,5	72	72	72	72	72,0						
Сетевой подогреватель КУ	10	10	10	10	10,0						
Водогрейные котлы (3хКВГМ-100)	262,4	300	-	-	-						
Итого	733	629	473	391	114,3	Итого	733	629	473	391	114,3
Электрическая мощность, МВт											
1хПТ-80/100-130/13	77	81	83	80	32						
1хТ-100/120-130-2	105	-	74	72	-						
1хТ-110/120-130-4	110	110	110	51	-						
Блок ПГУ-115 (наме-чаемый)	124,5	124,5	124,5	124,5	118,5						
в том числе:											
2хГТ-45	96,0	96,0	96,0	96,0	90,0						
1х Т-40-7,5	28,5	28,5	28,5	28,5	28,5						
Итого	417	316	392	328	151						

Таблица 6.12 – Баланс тепла и пара ТЭЦ-2. Вариант 2

Источник	Режимы					Потребитель	Режимы				
	Максимально-зимний	Аварийный	Средний наиболее х.м.	Средне-зимний	Средне-летний		Максимально-зимний	Аварийный	Средний наиболее х.м.	Средне-зимний	Средне-летний
						Тепловые нагрузки					
						1. Пар, т/ч, всего	34,5	34,5	34,5	30,6	24,0
						в том числе:					
						Р=1,3 МПа	34,5	34,5	34,5	30,6	24,0
						2.Сетевая вода, Гкал/ч, всего	727,8	625,1	469,8	388,9	114,3
						в том числе:					
						отопление и вентиляция	607,7	505,0	360,3	282,6	-
						горячее водоснабжение	80,9	80,9	80,9	80,9	88,0
						потери	39,2	39,2	28,6	25,4	26,3
						3.Отопление площадки ТЭЦ	5	3,5	2,8	2,3	-
Пар 0,12 МПа, т/ч											
1хПТ-80/100-130	135,4	164,3	181,0	187,0	112,3	Подогрев сырой воды	18,1	16,7	17,5	16,1	7,8
1*Т-100/120-130-2	307,7	-	307,7	307,7	-	Подогреватели и деаэраторы подпитки котлов	21,0	16,6	18,5	13,9	3,9
1*Т-110/120-130-4	336,5	336,5	336,5	282,7	115,4	Подогреватели подпитки теплосети	28,2	28,2	28,2	28,2	21,2
РОУ 1,3/0,12						Деаэраторы подпитки теплосети	3,8	3,8	3,8	3,8	2,8
						Бойлера турбин 1хПТ-80/100-130	63,5	98,1	110,8	120,6	76,6
						Бойлера турбины Т-100/120-130-2	308	288	308	308	-
						Бойлера турбины Т-110/120-130-4	337	-	337	319	115
Итого	779,6	500,8	825,2	777,4	227,7	Итого	779,6	500,8	825,2	777,4	227,7
Пар 0,6 МПа, т/ч											
РОУ 1,3/0,6	18,0	16,0	16,0	15,0	12,0	Деаэраторы оч.14,0 МПа	18,0	16,0	16,0	15,0	12,0
Пар 1,3 МПа, т/ч											

Источник	Режимы					Потребитель	Режимы				
	Максимально-зимний	Аварийный	Средний наиболее х.м.	Средне-зимний	Средне-летний		Максимально-зимний	Аварийный	Средний наиболее х.м.	Средне-зимний	Средне-летний
1хПТ-80/100-130	163,4	138,1	125,1	99,9	39,8	Производство:	34,5	34,5	34,5	30,6	24,0
						Мазутное хозяйство	45,2	45,2	33,5	28,8	5,0
						Калориферы	66,7	43,2	45,0	31,4	-
						РОУ 1,3/0,12	16,2	14,4	14,4	13,5	10,8
Итого	163,4	138,1	125,1	99,9	39,8	Итого	163,4	138,1	125,1	99,9	39,8
Пар 14,0 МПа, т/ч											
Паровые котлы 2хБКЗ-210-140-7	390,0	405,0	390,0	395,0	-	1хПТ-80/100-130	460,0	440,0	460,0	450,0	215,0
1хТГМЕН-464	500,0	500,0	500,0	400,0	355,0	1*Т-100/120-130-2	465,0	-	465,0	465,0	-
1хЕ-500-140	500,0	0,0	500,0	500,0	-	1*Т-110/120-130-4	465,0	465,0	465,0	380,0	140,0
Итого	1390,0	905,0	1390,0	1295,0	355,0	Итого	1390,0	905,0	1390,0	1295,0	355,0
Баланс тепла, Гкал/ч											
Тепло, вносимое с подпиткой	20,6	20,6	20,6	20,6	14,5	Сетевая вода	727,8	625,1	469,8	388,9	114,3
Бойлера турбин 1хПТ-80/100-130	33	51	57,6	63	39,8	Отопление площадки ТЭЦ	5,0	3,5	2,8	2,3	-
Бойлера турбины Т-100/120-130-2	160	-	160,0	160	-						
Бойлера турбины Т-110/120-130-4	175	175	175,0	147,4	60						
Водогрейные котлы (3хКВГМ-100)+1хКВГМ-100	344,4	382,6	59,8	-	-						
Итого	733	629	473	391	114,3		733	629	473	391	114,3
Электрическая мощность, МВт											
1хПТ-80/100-130	77	83	83	80	40						

Источник	Режимы					Потребитель	Режимы				
	Максимально-зимний	Аварийный	Средний наиболее х.м.	Средне-зимний	Средне-летний		Максимально-зимний	Аварийный	Средний наиболее х.м.	Средне-зимний	Средне-летний
1*Т-100/120-130-2	105	97	105	105	-						
1*Т-110/120-130-4	110	-	110	82	30						
Итого	292	180	298	267	70						
Коэффициент теплофикации	0,54										

Таблица 6.13 – Технико-экономические показатели работы Смоленской ТЭЦ-2

Показатели	Единица измерения	Вариант 1	Вариант 2
Состав оборудования:			
паровые турбины	шт. х тип	1хПТ-80/100-130	1хПТ-80/100-130
		1хТ-100/120-130-2	1хТ-100/120-130-2
		1хТ-110/120-130-4	1хТ-110/120-130-4
паровые котлы	шт. х тип	2хБКЗ-210-140-7	2хБКЗ-210-140-7
		1хТГМЕН-464	1хТГМЕН-464
		1хЕ-500-140	1хЕ-500-140
блок ПГУ в составе			
газовые турбины	шт. х тип	2хГТ-45 (SGT 800)	-
котлы утилизаторы	шт. х тип	2хКУ	-
паровая турбина		1хТ-40-7,5	-
водогрейные котлы	шт. х тип	3хКВГМ-100	4хКВГМ-100
Установленная электрическая мощность	МВт	425	295
Установленная тепловая мощность	Гкал/ч	901	919
Максимально-часовые тепловые нагрузки - всего	Гкал/ч	748,2	
в том числе:			
- в паре	т/ч	34,5	
- в сетевой воде	Гкал/ч	727,8	
Годовой отпуск тепла, всего	тыс. Гкал	2479,8	
Годовая выработка э/э ТЭЦ-2	млн. кВт·ч	2072,7	1293,8
в т. ч. ПГУ	млн. кВт·ч	981,8	-
Годовой расход э/э на собственные нужды	млн. кВт·ч	140,5	124,6
Годовой отпуск э/э от ТЭЦ-2	млн. кВт·ч	1932,2	1169,2
в т. ч. от ПГУ	млн. кВт·ч	937,0	-
Суммарный расход топлива по ТЭЦ	тыс. т у. т.	744,2	613,2
в том числе:			
- ПГУ	тыс. т у. т.	258,4	-
- паровые котлы	тыс. т у. т.	470,5	574,6
- водогрейные котлы	тыс. т у. т.	15,3	38,6
в том числе:			
на отпуск электроэнергии	тыс. т у. т.	316,5	201,2
на отпуск теплоты	тыс. т у. т.	427,7	412,0
Удельный расход топлива на отпуск электроэнергии	г/кВт·ч	163,8	172,1
Удельный расход топлива на отпуск теплоты	кг/Гкал	171,8	165,5
Годовой расход топлива по видам			

Показатели	Единица измерения	Вариант 1	Вариант 2
- газ	тыс. т у. т.	695,6	551,9
- мазут	тыс. т у. т.	48,6	61,3

г) обоснование предлагаемых для реконструкции котельных для выработки электроэнергии в комбинированном цикле на базе существующих и перспективных тепловых нагрузок

Так как в соответствии с СП 89.13330.2012 «Котельные установки» (актуализированная редакция СНиП II-35-78) на теплоисточниках с установленной тепловой мощностью более 10 МВт (8,6 Гкал/ч) должна предусматриваться установка электрогенерирующего оборудования, в котельном цехе ТЭЦ-2 Схемой предусматривается к 2015 году установка турбины Р-6-2,9/0,5.

Реализация этого мероприятия позволит:

- использовать безвозвратно теряемую энергию пара при его редуцировании на РОУ для производственных потребителей и собственных нужд на производство электрической энергии;

- обеспечить всю максимально-часовую паровую нагрузку в размере 27 Гкал/ч от турбины, располагаемая мощность которой составляет 44 Гкал/ч;

- так как турбина может быть установлена на существующий фундамент ранее демонтированной турбины, снизить капиталовложения в реализацию проекта;

- снизить постоянные издержки, в которых покупка электроэнергии составляет 21%, а также продавать излишки вырабатываемой электрической энергии на розничном рынке;

- улучшить технико-экономические показатели котельного цеха за счёт выработки электрической энергии на тепловом потреблении. Удельные расходы топлива на отпуск тепловой энергии снизятся до 160,1 кг/Гкал, на выработку электроэнергии составят 153,1 г у.т./кВт·ч.

Установленная электрическая мощность котельного цеха ТЭЦ-2 после реконструкции составит 6 МВт, тепловая – 182,2 Гкал/ч.

Капиталовложения в установку турбины – 37,9 млн. рублей.

Баланс тепла и пара котельного цеха ТЭЦ-2 после его реконструкции приведен в таблице 6.14, расчет его технико-экономических показателей при нагрузках 2029 года – в таблице 6.15.

Таблица 6.14 – Баланс тепла и пара котельного цеха ТЭЦ-2

Источник	Режимы					Потребитель	Режимы				
	Максимально-зимний	Аварийный	Средний наиболее х.м.	Средне-зимний	Средне-летний		Максимально-зимний	Аварийный	Средний наиболее х.м.	Средне-зимний	Средне-летний
						Тепловые нагрузки					
						1. Пар, т/ч	46,6	41,3	32,7	28,4	13,7
						2. Сетевая вода - всего, Гкал/ч	94,3	81,5	59,6	48,4	-
						в том числе:					
						отопление и вентиляция	80,5	67,8	47,7	37,4	-
						горячее водоснабжение	7,1	7,1	7,1	7,1	-
						потери в тепловых сетях	6,6	6,6	4,8	3,9	-
						3. Отопление площади, Гкал/ч	0,3	0,3	0,2	0,1	-
Пар 0,6 МПа, т/ч											
Р-6-2,9/0,5	78,6	78,6	78,6	78,6	15,2	Производство	46,6	41,3	32,7	28,4	13,7
РОУ 14/1,2	-	30,9	-	-	-	Подпитка цикла	9,1	6,3	5,0	4,6	1,5
						Подпитка теплосети	5,6	5,6	5,6	5,6	-
						Мазутное хозяйство	4,9	4,4	3,4	3,1	-
						Подогреватель сетевой воды	12,5	51,7	31,8	36,9	-
Итого	78,6	109,5	78,6	78,6	15,2	Итого	78,6	109,5	78,6	78,6	15,2
Пар 3,0 МПа, т/ч											
1хБМ-45	40,0	40,0	40,0	40,0	-	Р-6-2,9/0,5	78,6	78,6	78,6	78,6	15,2
1хТС-20р	16,0	16,0	16,0	16,0	15,2	РОУ 14/1,2	-	26,9	-	-	-
1хТС-35р	22,6	25,0	22,6	22,6	-						
1хТП-35ур	-	24,5	-	-	-						
Итого	78,6	105,5	78,6	78,6	15,2	Итого	78,6	105,5	78,6	78,6	15,2

Источник	Режимы					Потребитель	Режимы				
	Максимально-зимний	Аварийный	Средний наиболее х.м.	Средне-зимний	Средне-летний		Максимально-зимний	Аварийный	Средний наиболее х.м.	Средне-зимний	Средне-летний
Баланс тепла, Гкал/ч											
Тепло, вносимое с подпиткой	2,8	2,8	2,8	2,8	-	Отпуск тепла потребителю	94,3	81,5	59,6	48,4	-
Подогреватель сетевой воды	7,0	29,0	17,8	20,7	-	Отопление площадки	0,3	0,3	0,2	0,1	-
Водогрейные котлы: 2хПТВМ-50	84,8	50,0	39,2	25,0	-						
Итого	94,6	81,8	59,8	48,5	-	Итого	94,6	81,8	59,8	48,5	-
Электрическая мощность, МВт											
Р-6-2,9/0,5	6,0	6,0	6,0	6,0	1,3						
Итого	6,0	6,0	6,0	6,0	1,3						

Таблица 6.15 – Технико-экономические показатели работы котельного цеха Смоленской ТЭЦ-2

Наименование показателей	Единица измерения	Величина		
		Отопительный сезон	Неотопительный сезон	Год
1 Оборудование				
паровые котлы	шт.х тип	1хБМ-45		
	шт.х тип	1хТС-20р		
	шт.х тип	1хТС-35р		
	шт.х тип	1хТП-35ур		
водогрейные котлы	шт.х тип	2хКВГМ-50		
паровые турбины	шт.х тип	Р-6-2,9/0,5		
2 Установленная электрическая мощность	МВт		6	
3 Установленная тепловая мощность	Гкал/ч		182,2	
4 Максимально-часовые тепловые нагрузки в сетевой воде - всего	Гкал/ч	121,3	7,9	
в том числе:				
4.1 пар	т/ч	46,6	13,7	
4.2 сетевая вода, всего	Гкал/ч	94,3		
5 Продолжительность периода	часов	5016	3384	8400
6 Годовой отпуск тепла, всего	тыс. Гкал	325,6	26,9	352,5
в том числе:				
6.1 пар	тыс. Гкал	82,6	26,9	109,5
6.2 сетевая вода, всего	тыс. Гкал	243,0		243,0
7 Годовая отпуск тепла с учетом СН	тыс. Гкал	328,3	27,1	355,4
в том числе:				
7.1 из отбора турбины	тыс. Гкал	205,9	27,1	233,0
7.2 от водогрейных котлов	тыс. Гкал	122,4	0,0	122,4
8 Годовая выработка электроэнергии	млн.кВт·ч	30,1	3,9	34,0
9 Число часов использования установленной электрической мощности	ч.			5669
10 Годовой расход э/э на собственные нужды на выработку э/э	млн. кВт·ч			0,7
11 Годовой расход э/э на собственные нужды на отпуск тепла	млн. кВт·ч			5,6
12 Суммарный годовой расход э/э на собственные нужды	млн. кВт·ч			6,3
13 Годовой отпуск электроэнергии	млн. кВт·ч			27,7
14 Годовая выработка тепловой энергии паровыми котлами	тыс. Гкал	252,0	33,0	285,0
15 Годовой расход топлива паровыми котлами	тыс. т у. т.			41,4
16 Годовой расход топлива водогрейными котлами	тыс. т у. т.			19,3

Наименование показателей	Единица измерения	Величина		
		Отопительный сезон	Неотопительный сезон	Год
17 Суммарный годовой расход топлива по котельному цеху	тыс. т у. т.			60,7
18 Годовой расход топлива, относимый к отпуску э/э	тыс. т у. т.			4,24
19 Удельный расход топлива на отпуск электроэнергии	г/кВт·ч			153,1
20 Годовой расход топлива паровыми котлами, относимый к отпуску теплоэнергии	тыс. т у. т.			37,2
21 Суммарный расход топлива на отпуск теплоэнергии	тыс. т у. т.			56,4
22 Удельный расход топлива на отпуск теплоэнергии	кг/Гкал			160,1
23 Годовой расход топлива по видам				
- газ	тыс. т у. т.			54,6
- мазут	тыс. т у. т.			6,1

д) обоснование предлагаемых для реконструкции котельных с увеличением зоны их действия путем включения в нее зон действия существующих источников тепловой энергии и для повышения надежности их работы

В г. Смоленске сложилась и действует эффективная система централизованного теплоснабжения на базе комбинированного производства тепловой и электрической энергии.

Кроме котельной № 21, увеличение зоны действия остальных отопительных котельных Схемой не предусматривается.

Учитывая большой износ оборудования, а также для повышения надежности теплоснабжения потребителей, Схемой предусматривается реконструкция котельных №№ 13, 25, 30, 31, 36 с заменой их оборудования на новое энергоэффективное (таблица 6.17).

Капиталовложения в строительство и реконструкцию источников тепловой энергии определены укрупненно на основании объектов-аналогов и должны быть уточнены на последующих стадиях проектирования.

е) обоснование предлагаемых для перевода в пиковый режим работы котельных по отношению к источникам тепловой энергии с комбинированной выработкой тепловой и электрической энергии

Существующие котельные в пиковый режим не переводятся. Строительство пиковых источников тепла в системе теплоснабжения г. Смоленска не требуется.

ж) обоснование предложений по расширению зон действия действующих источников тепловой энергии с комбинированной выработкой тепловой и электрической энергии

Расширение зоны действия ТЭЦ-2 осуществляется как за счет подключения новых потребителей тепла, так и за счет подключения зон теплоснабжения близлежащих котельных:

- 1) котельная № 2 ул. А.Петрова, 9;
- 2) котельная № 55 ул. Краснинское шоссе, 3;
- 3) котельная № 56 городок Коминтерна;
- 4) котельная № 1 ул. Н.Неман, 6;
- 5) котельная № 4 ул. А.Петрова, 2;
- 6) котельная № 5 ул. Нахимова, 5;
- 7) котельная № 18 ул. Гарабурды, 13;
- 8) котельная № 53 ул. Н.Неман, 1;
- 9) котельная № 54 ул. З.Космодемьянской, 3;
- 10) котельная № 15 ул. Кловская, 44.

Суммарная переключаемая договорная тепловая нагрузка котельных составляет 29,8 Гкал/ч, фактическая приведенная – 26,8 Гкал/ч (без учета тепловых потерь).

После переключения тепловых нагрузок в зону теплоснабжения ТЭЦ-2 котельные выводятся из эксплуатации.

В итоге на расчетный период прирост тепловой нагрузки в сетевой воде в зоне ТЭЦ-2 составит 188,7 Гкал/ч, в том числе:

- за счет подключения новых потребителей 159,5 Гкал/ч (в том числе по выданным ТУ - 49,4 Гкал/ч);

- за счет подключения зон теплоснабжения закрываемых муниципальных котельных – 26,8 Гкал/ч;

- за счет переключения на сетевую воду от паропровода № 7 потребителей с суммарной тепловой нагрузкой 2,4 Гкал/ч.

Тепловая нагрузка ТЭЦ-2 в паре на рассматриваемую перспективу снижается на 5,1 Гкал/ч.

з) обоснование предлагаемых для вывода в резерв и (или) вывода из эксплуатации котельных при передаче тепловых нагрузок на другие источники тепловой энергии

Схемой предусмотрен вывод из эксплуатации 10 муниципальных котельных с суммарной установленной тепловой мощностью 64,4 Гкал/ч с передачей их тепловых нагрузок в размере 26,8 Гкал/ч (без учета тепловых потерь) на ТЭЦ-2. Характеристика закрываемых котельных приведена в таблице 6.16.

Таблица 6.16 – Характеристика выводимых из работы котельных

Наименование котельной	Тип и марка котлов	Год ввода в эксплуатацию	Вид топлива	КПД оборудования, %	Установленная мощность, Гкал/ч	Максимально-часовая тепловая нагрузка, Гкал/ч	
						договорная	фактическая приведенная (с учетом тепловых потерь)
№ 2 Ак. Петрова, 9	6хКВТС-1	2003-2009	Газ	81,3	4,8	2,79	3,14
№1 Н-Неман, 6	12хКВТС-1	1998-2008	Газ	80,3	9,6	5,21	4,92
№4 Ак. Петрова, 2	5хКВТС-1	1995-1997	Газ	79,9	4,0	1,89	2,04
№ 5 Нахимова, 5	6хКВТС-1	2001-2003	Газ	79,0	4,8	2,67	2,89
№ 15 Кловская, 46	1хТВГ-1,5 3хКВТС-1 2хКВу 2/95	1995-2003	Газ	84,1	7,8	1,92	2,06
№ 18 Гарабурды, 13	9хКВТС-1 3хТВГ-1,5	1990-2004	Газ	81,5	11,3	5,47	5,85
№ 53 Н-Неман, 1	4хКВ-1/95	2002, 2003	Газ	86,4	4,0	1,90	2,11
№ 54 З.Космодемьянской, 4	4хКва-2,5	2005	Газ	92,8	8,64	3,00	2,96
№ 55 Красненское ш.	2хDynaterm 3200	2012	Газ	86,4	5,3	2,92	2,31
№ 56 Коминтерна	2хНР-18 3хКСВА-1	1999-2001	Газ	87,9	4,18	2,05	2,03
Всего					64,43	29,82	30,31

Сводные данные по предлагаемому составу основного оборудования реконструируемых и демонтируемых централизованных и муниципальных теплосисточников г. Смоленска на рассматриваемую перспективу, а также требуемые капиталовложения приведены в таблице 6.17.

Таблица 6.17 – Сводные данные по предлагаемому составу основного оборудования централизованных и муниципальных теплоисточников г. Смоленска на рассматриваемую перспективу, а также требуемые капиталовложения

Наименование котельной	Котельное и электрогенерирующее оборудование, шт. x тип				Установленная мощность на рассматриваемую перспективу		Топливо		Год ввода оборудования в эксплуатацию	Капиталовложения, млн. руб.	
	Демонтируемое	сохраняемое в работе			Устанавливаемое	электрическая, МВт	тепловая, Гкал/ч	основное			резервное
		электрогенерирующее	паровые котлы	водогрейные котлы							
Однозначно по всем вариантам											
Котельный цех ТЭЦ-2	-		БМ-45, ТС-20р, ТС-35р, ТП-35ур	2*ПТВМ-50	Р-6-2,9/0,5	6	182,2	Природный газ	мазут	2015	37,9
Котельная № 13	2хДКВР-4/13				3xE-1-0,9		1,8	Природный газ		2015-2017	84,2
Котельная № 25	2хКВТС-1				2хКВГ-120		0,21	Природный газ		2015-2017	6,6
Котельная № 30 Детский сад № 6	2хКВТС-1				2хКВГ-120		0,21	Природный газ		2015-2017	6,6
Котельная № 31 Дом ребенка	3хКВТС-1				3хКВГ-160		0,41	Природный газ		2015-2017	10,3
Котельная №36	4хКСВ-2,9Г				3xVitoplex-100 + КВГ-630		5,04	Природный газ		2015-2017	78,7
Отопительные котельные, выводимые из эксплуатации											79,5
№ 2 Ак. Петрова, 9	6хКВТС-1							Природный газ		2016	
№1 Н-Неман, 6	12хКВТС-1							Природный газ		2016	
№4 Ак. Петрова, 2	5хКВТС-1							Природный газ		2016	

Наименование котельной	Котельное и электрогенерирующее оборудование, шт. x тип				Установленная мощность на рассматриваемую перспективу		Топливо		Год ввода оборудования в эксплуатацию	Капиталовложения, млн. руб.	
	Демонтируемое	сохраняемое в работе			Устанавливаемое	электрическая, МВт	тепловая, Гкал/ч	основное			резервное
		электрогенерирующее	паровые котлы	водогрейные котлы							
№ 5 Нахимова, 5	6хКВТС-1							Природный газ		2016	
№ 15 Кловская, 46	1хТВГ-1,5, 3хКВТС-1, 2хКВу 2/95							Природный газ		2016	
№ 18 Гарабурды, 13	9хКВТС-1, 3хТВГ-1,5							Природный газ		2016	
№ 53 Н-Неман, 1	4хКВ-1/95							Природный газ		2015	
№ 54 З. Космодемьянской, 4	4хКва-2,5							Природный газ		2016	
№ 55 Красненское ш.	2xDynaterm 3200							Природный газ		2029	
№ 56 Коминтерна	2хНР-18, 3хКСВа-1							Природный газ		2016	
Новые отопительные котельные, всего, в том числе	-				Выбирается на следующих стадиях проектирования	-	44,3			2017-2029	211,9
район Пруды							4,0	Природный газ		2025-2029.	19,1
Рябиновая поляна за границей городской черты							12,7	Природный газ		2020-2029	60,8
Рябиновая поляна-2 в пределах городской черты							14,2	Природный газ		2020-2024	67,9
Рябиновая поляна-2 за границей городской черты							12,5	Природный газ		2025-2029	59,8
район Анастасино							0,9	Природный газ		2017	4,3

Наименование котельной	Котельное и электрогенерирующее оборудование, шт. x тип				Установленная мощность на рассматриваемую перспективу		Топливо		Год ввода оборудования в эксплуатацию	Капиталовложения, млн. руб.	
	Демонтируемое	сохраняемое в работе			Устанавливаемое	электрическая, МВт	тепловая, Гкал/ч	основное			резервное
		электрогенерирующее	паровые котлы	водогрейные котлы							
Вариант 1											
ТЭЦ-2	ст. № 1 ПТ-60-130/13 (ТА-1) 2х БКЗ-210-140-7	ст. №2 Т-100/120-130-2 (ТА-2) ст. №3 Т-110/120-130-4 (ТА-3)	2хБКЗ-210-140-7 ст. №5 ТГМЕ-464	КВГМ-100 ст. №2÷4	Е-500-140 ПТ-80/100-130 ПГУ-130	425	901	Природный газ	мазут	2017-2022	9 728
Западная ТЭЦ					ПГУ 65 2хКВГМ-50, 1хКВГМ-30	65	175	Природный газ		2016 - 2029	3 812
Вариант 2											
ТЭЦ-2	ст. № 1 ПТ-60-130/13 (ТА-1) 2х БКЗ-210-140-7	ст. №2 Т-100/120-130-2 (ТА-2) ст. №3 Т-110/120-130-4 (ТА-3)	2хБКЗ-210-140-7 ст. №5 ТГМЕ-464	КВГМ-100 ст. № 2÷4	Е-500-140 ПТ-80/100-130 1хКВГМ-100	295	919	Природный газ	мазут	2017-2022	4 594
Западная ТЭЦ					2хГТ-12 2хКУ (27,5 т/ч +1,2 Гкал/ч) 3хКВГМ-50	24	183	Природный газ		2016 - 2029	1 472

и) обоснование организации индивидуального теплоснабжения в зонах застройки города малоэтажными жилыми зданиями

Новые индивидуальные жилые дома в соответствии с информацией о перспективной застройке будут размещаться вне радиусов эффективного теплоснабжения существующих теплоисточников, поэтому для их теплоснабжения Схемой предлагается использовать индивидуальные теплогенераторы, работающие на газообразном топливе, или электродотлы.

Территории размещения малоэтажной жилой застройки в г. Смоленске приведены на рисунке 2.1. книги 2 том 1, распределение приростов тепловых нагрузок, обеспечиваемых от ИТГ, по районам города и по этапам Схемы - в таблице 2.10 книги 2 том 1.

к) обоснование организации теплоснабжения в производственных зонах на территории города

Производственные объекты расположены, в основном, в Северном и Промышленном районах города. По предоставленным исходным данным количественное развитие существующих промышленных предприятий в промышленных районах в рассматриваемой перспективе сохранится на существующем уровне.

Тепловые нагрузки промышленных предприятий в 2012 году и на рассматриваемую перспективу приведены в таблице 6.18.

Таблица 6.18 - Тепловые нагрузки промышленных предприятий в 2012 году и на рассматриваемую перспективу

Теплоисточник	Сетевая вода, Гкал/ч				Пар, Гкал/ч			
	отопление + вентиляция	средне-часовое ГВС	технология	всего	отопление + вентиляция	средне-часовое ГВС	технология	всего
2012 – 2016 гг.								
Централизованная зона	72,6	1,9	25,1	99,6	20,4	0,7	28,8	49,9
Ведомственные котельные	93,6	3,4	-	97,0	-	-	-	-
Всего	166,2	5,3	25,1	196,6	20,4	0,7	28,8	49,9
2017 – 2029 гг.								
Централизованная зона	74,0	1,9	25,1	101,0	20,1	1,2	26,7	48,0
Ведомственные котельные	93,6	3,4	-	97,0	-	-	-	-
ИТГ	-	-	-	-	-	-	1,8	1,8
Всего	167,6	5,3	25,1	198,0	20,1	1,2	28,5	49,8

л) обоснование перспективных балансов тепловой мощности источников тепловой энергии и теплоносителя и присоединенной тепловой нагрузки в каждой из систем теплоснабжения города и ежегодное распределение объемов тепловой нагрузки между источниками тепловой энергии

Обеспечение перспективной тепловой нагрузки в зонах действия источников тепловой энергии представлено в таблице 6.19.

Таблица 6.19 - Обеспечение перспективной тепловой нагрузки в зонах действия источников тепловой энергии

Наименование теплоисточника	Тепловая нагрузка (пар+вода) на конец года, Гкал/ч			
	2012 г.	2019 г.	2020-2024 г.г.	2025-2029 г.г.
ТЭЦ-2	560,6	688,2	714,6	748,2
Котельный цех ТЭЦ-2	121,2	123,5	121,4	121,3
Котельные МУП «Смоленсктеп-лосеть»	124,8	105,0	104,7	104,4
Ведомственные котельные	122,8	122,8	122,8	122,8
Новая Западная ТЭЦ	-	55,0	98,7	136,6
Новые отопительные котельные	-	1,6	18,7	37,1
ИТГ, всего, в т.ч.	326,9	335,0	345,1	355,3
- существующие ИТГ	326,9	325,0	322,9	319,2
- новые ИТГ	-	11,8	24,0	37,9
Всего по городу	1256,3	1432,8	1527,8	1627,6

Подробные балансы тепловой мощности и фактической приведенной тепловой нагрузки в паре и сетевой воде в зонах действия централизованных источников тепловой энергии с ежегодным распределением тепловой нагрузки представлены в таблице 6.20.

Схема размещения централизованных теплоисточников и новых отопительных котельных в г. Смоленске приведена на рисунке 6.1, перспективные зоны теплоснабжения централизованных теплоисточников - на рисунке 6.2.

Таблица 6.20 – Балансы тепловой мощности и фактической приведенной тепловой нагрузки (пар и сетевая вода) в зонах действия централизованных источников тепловой энергии

Наименование теплоисточника	Этапы Схемы													
	2012 г.							2019 г.						
	Установленная электрическая мощность, МВт	Тепловая мощность, Гкал/ч			Тепловая нагрузка, Гкал/ч	Резерв тепловой мощности нетто, Гкал/ч	Аварийный резерв тепловой мощности, Гкал/ч	Установленная электрическая мощность, МВт	Тепловая мощность, Гкал/ч			Тепловая нагрузка, Гкал/ч	Резерв тепловой мощности нетто, Гкал/ч	Аварийный резерв тепловой мощности, Гкал/ч
		располагаемая	затраты на собств. и хоз. нужды	нетто					располагаемая	затраты на собств. и хоз. нужды	нетто			
ТЭЦ-2	275	774,0	25,8	748,2	560,6	187,6	90,1	295,0	819,0	40,8	778,2	688,2	90,0	18,0
Котельный цех ТЭЦ-2	-	191,3	9,9	181,4	121,2	60,2	22,0	6,0	182,2	4,2	178,0	123,5	54,5	19,1
Котельные МУП «Смоленсктеплосеть»	-	309,1	1,3	307,8	124,8	183,0	114,8	-	244,7	1,0	243,7	105,0	138,7	68,0
Ведомственные котельные	-	211,1	6,8	204,3	122,8	81,5	30,4	-	211,1	6,8	204,3	122,8	81,5	30,4
Новая Западная ТЭЦ	-	-	-	-	-	-	-	12	116,6	1,7	114,9	55,0	59,9	17,9
Новые отопительные котельные	-	-	-	-	-	-	-	-	0,9	0,01	0,9	0,72	0,17	-
Всего по городу	275,0	1485,5	43,8	1441,7	929,4	512,3	257,3	313,0	1574,5	54,5	1520,0	1095,2	424,8	153,4

Окончание таблицы 6.20

Наименование теплоисточника	Этапы схемы													
	2024 г.							2029 г.						
	Установленная электрическая мощность, МВт	Тепловая мощность, Гкал/ч			Тепловая нагрузка, Гкал/ч	Резерв тепловой мощности нетто, Гкал/ч	Аварийный резерв тепловой мощности, Гкал/ч	Установленная электрическая мощность, МВт	Тепловая мощность, Гкал/ч			Тепловая нагрузка, Гкал/ч	Резерв тепловой мощности нетто, Гкал/ч	Аварийный резерв тепловой мощности, Гкал/ч
располагаемая		затраты на собств. и хоз нужды	нетто	располагаемая					затраты на собств. и хоз нужды	нетто				
ТЭЦ-2	425,0	901,0	42,8	858,2	714,6	143,6	76,7	425,0	901,0	44,1	856,9	748,2	108,7	47,6
Котельный цех ТЭЦ-2	6,0	182,2	4,2	178,0	121,4	56,6	19,2	6,0	182,2	4,2	178,0	121,3	56,7	19,4
Котельные МУП «Смоленсктеплосеть»	-	244,7	1,0	243,7	104,7	139,0	70,5	-	244,7	1,0	243,7	104,4	139,3	70,7
Ведомственные котельные	-	211,1	6,8	204,3	122,8	81,5	30,4	-	211,1	6,8	204,3	122,8	81,5	30,4
Новая Западная ТЭЦ	24	133,2	2,0	131,2	98,7	32,5	-	24,0	183,0	2,1	172,9	136,6	44,3	15,2
Новые отопительные котельные	-	25,8	0,3	25,5	17,8	7,7	-	-	42,4	0,7	41,7	36,3	5,4	-
Всего по городу	455,0	1698,0	57,1	1640,9	1180,0	460,9	196,8	455,0	1764,4	58,9	1705,5	1269,6	435,9	183,3



Рисунок 6.2 – Перспективные зоны теплоснабжения теплоисточников г. Смоленска

м) расчет радиусов эффективного теплоснабжения (зоны действия источников тепловой энергии) в каждой из систем теплоснабжения, позволяющий определить условия, при которых подключение теплопотребляющих установок к системе теплоснабжения нецелесообразно вследствие увеличения совокупных расходов в указанной системе

Расчет радиуса эффективного теплоснабжения по каждой системе теплоснабжения г. Смоленска выполнен в соответствии с имеющимися рекомендациями специалистов, приведенными в изданиях по данной тематике и в книге Соколова Е.Я. «Теплофикация и тепловые сети» с использованием электронной модели Схемы теплоснабжения г. Смоленска, выполненной в рамках настоящей работы.

Исходные данные для расчета радиуса эффективного теплоснабжения в системе централизованного теплоснабжения г. Смоленска приведены в таблице 6.21, результаты расчета - в таблице 6.22.

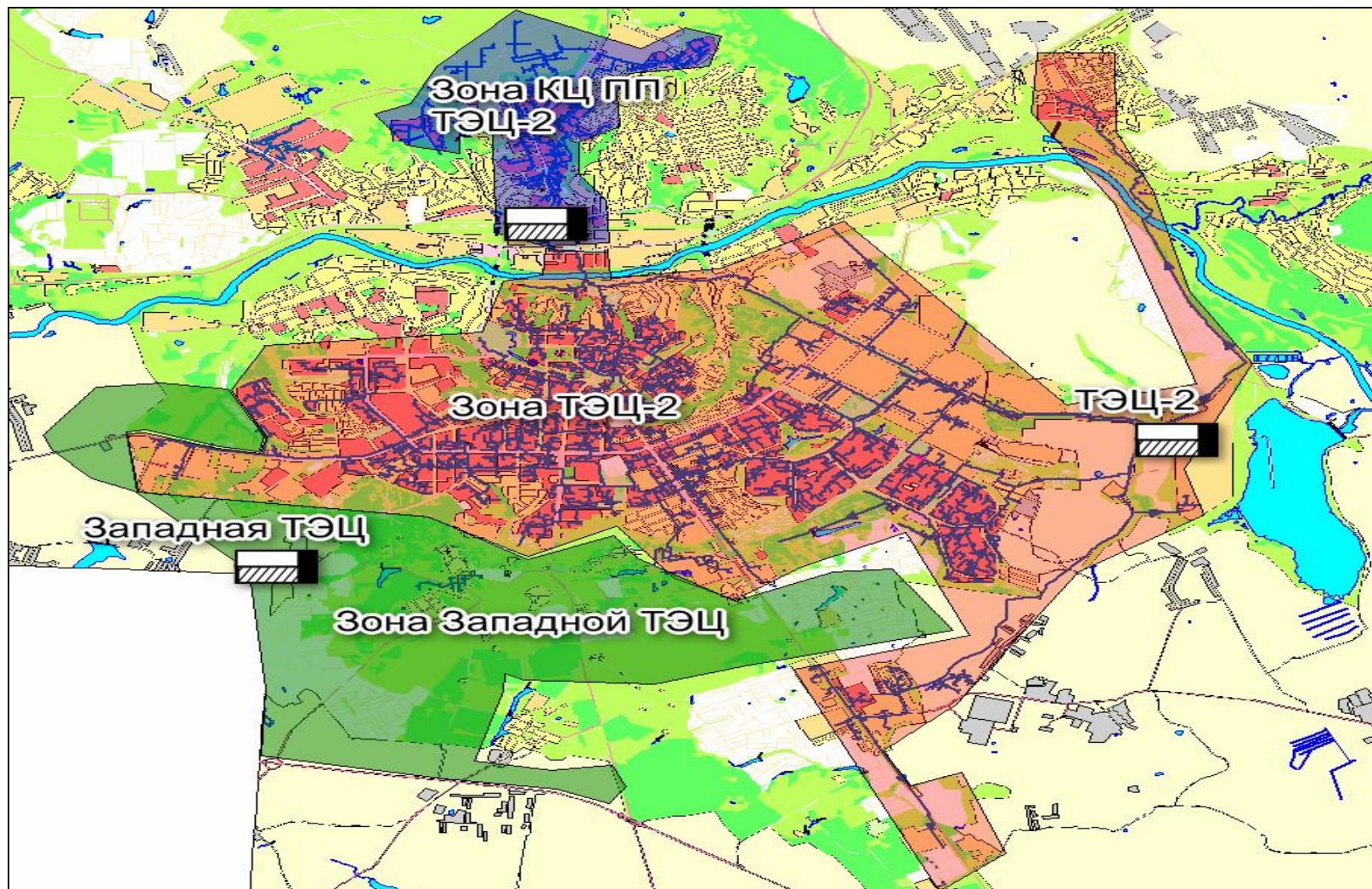
Таблица 6.21 - Исходные данные для расчета радиуса эффективного теплоснабжения по каждой системе теплоснабжения г. Смоленска

Параметр	Единица измерения	ТЭЦ-2	Котельный цех ТЭЦ-2
Площадь зоны действия источника	км ²	30,3	4,8
Количество абонентов в зоне действия источника	-	3536	412
Суммарная фактическая приведенная тепловая нагрузка всех потребителей	Гкал/ч	534,8	97,4
Расстояние от источника тепла до наиболее удаленного потребителя вдоль главной магистрали	км	11,2	4,7
Расчетная температура в подающем трубопроводе	°С	150	150
Расчетная температура в обратном трубопроводе	°С	70	70
Потери давления в тепловой сети	м вод, ст,	115	33
Среднее число абонентов на единицу площади зоны действия источника	1/км ²	117	86
Теплоплотность района	Гкал/ч·км ²	17,7	28,6
Удельная стоимость материальной характеристики тепловых сетей	тыс. руб./м ²	75	93
Поправочный коэффициент		1,3	1
Эффективный радиус теплоснабжения	км	13,6	10

Таблица 6.22 – Результаты расчета радиуса эффективного теплоснабжения

Теплоисточник	Расстояние от источника тепла до наиболее удаленного потребителя вдоль главной магистрали, км	Эффективный радиус теплоснабжения, км	Отклонение радиуса эффективного теплоснабжения от расстояния до наиболее удаленного потребителя, км
ТЭЦ-2	11,2	13,6	2,4
Котельный цех ТЭЦ-2	4,8	8,9	4,1

Схема радиусов эффективного теплоснабжения наиболее крупных теплоисточников города приведена на рисунке 6.3.

Как видно, радиусы эффективного теплоснабжения источников централизованного теплоснабжения больше их фактически сложившихся зон, следовательно, в перспективе возможно их дальнейшее расширения для подключения новых потребителей.



Рисунок 6.3 - Схема радиусов эффективного теплоснабжения теплоисточников г. Смоленска

ГЛАВА 7 ПРЕДЛОЖЕНИЯ ПО СТРОИТЕЛЬСТВУ И РЕ- КОНСТРУКЦИИ ТЕПЛОВЫХ СЕТЕЙ И СООРУЖЕНИЙ НА НИХ

Гидравлические расчеты тепловых сетей выполнены с помощью инструментальных средств ГИС “Zulu-Thermo”

Удельные расходы воды для проведения гидравлических расчетов определены по формуле

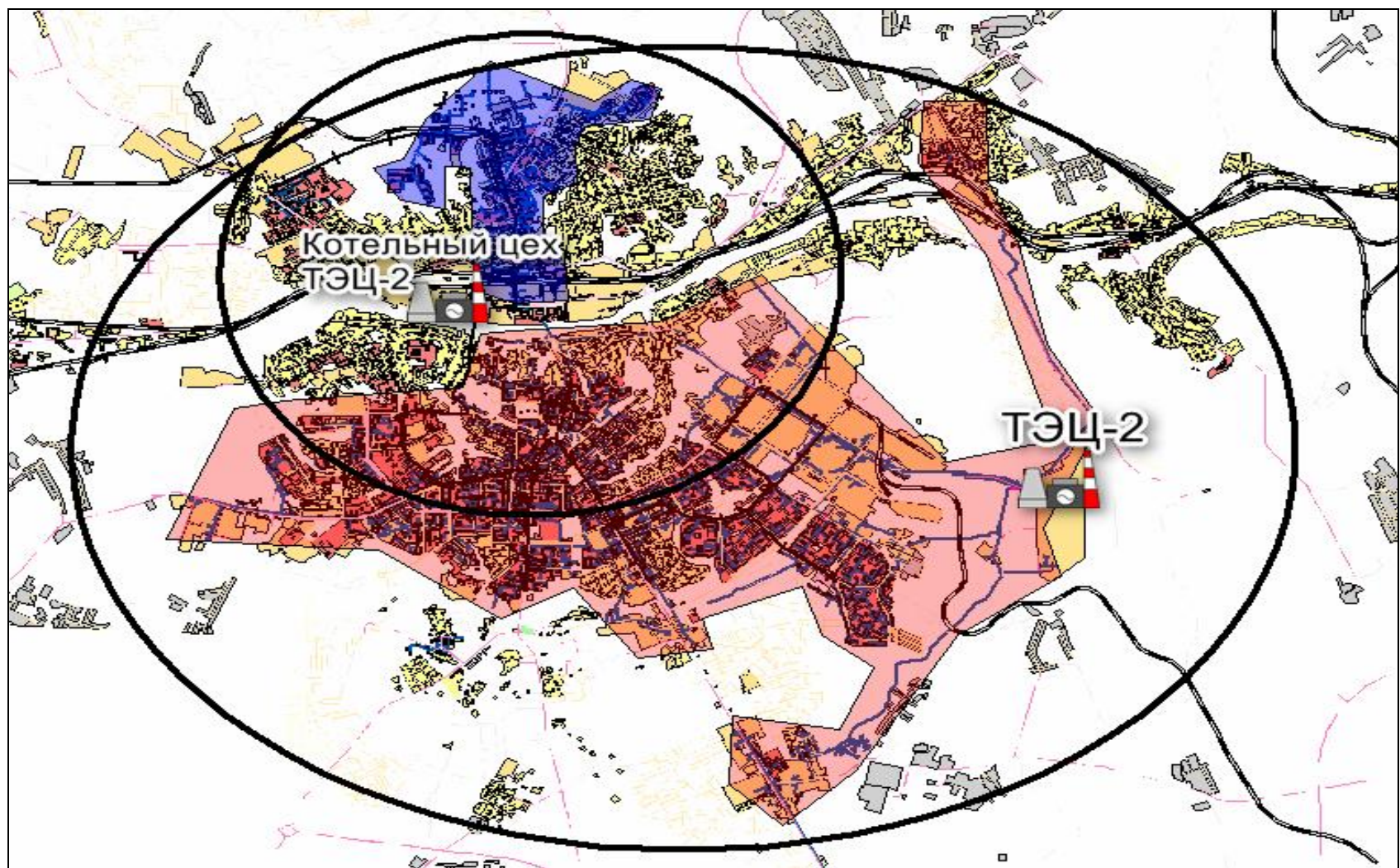
$$q_{уд}=1000 / (t_{пр} - t_{об}), \text{ м}^3/\text{Гкал}$$

- при температурном графике 150/70 °С - 12,5 м³/Гкал;

- при температурном графике 95/70 °С - 40,0 м³/Гкал;

Удельные расходы воды на горячее водоснабжение приняты:

- для параллельной схемы - 25 м³/Гкал;

- для смешанной схемы - 20 м³/Гкал.

При выборе диаметра труб принималось ограничение максимального давления в обратных трубопроводах не выше 0,6 МПа, исходя из условия эксплуатации чугунных отопительных приборов.

При расчетах учитывается, что в зонах теплоснабжения всех теплоисточников выполнена наладка систем отопления, установка регуляторов горячего водоснабжения и корректирующих насосов.

Строительство новых и реконструкция существующих подземных теплопроводов должно осуществляться с использованием стальных труб в изоляции ППУ ТГИ, ППМИ и других современных технологий согласно технических условий на применяемые материалы и арматуру, согласованных с энергоснабжающей (теплоснабжающей) организацией в соответствии с действующими НТД до начала проектирования тепловых сетей.

Проведенные расчеты показали, что перспективные тепловые нагрузки могут быть обеспечены при отпуске тепла от всех теплоисточников по существующим температурным графикам по всем вариантам:

- ТЭЦ-2 - 150/70 °С со срезкой 115 °С;

- котельный цех ТЭЦ-2 - 150/70 °С со срезкой 95 °С;

- муниципальные котельные №№ 21, 55, 66, 72, 73 - 115/70 °С;

- остальные муниципальные котельные - 95/70 °С.

Для подключения новых потребителей в юго-западном районе города предусматривается строительство Западной ТЭЦ, температурный график отпуска тепла от которой принят 150/70 °С.

У всех теплоисточников, осуществляющих отпуск тепла по совмещенной нагрузке отопления и горячего водоснабжения, температура прямой сетевой воды в зоне нижней «срезки» температурного графика составляет 70 °С. На эту температуру выбрана производительность корректирующих насосов у потребителей. Такая же температура нижней срезки температурного графика принята и на перспективу.

По всем зонам теплоснабжения города выполнены гидравлические расчеты, в результате которых определены объемы строительства и реконструкции тепловых сетей и теплосетевых объектов, необходимых для подключения новых потребителей.

Результаты гидравлических расчетов по основным тепломагистралям теплоисточников г. Смоленска представлены в приложении К, а требуемые объемы строительства и реконструкции тепловых сетей - в таблицах 7.1, 7.2, 7.3.

а) реконструкция и строительство тепловых сетей, обеспечивающих перераспределение тепловой нагрузки из зон с дефицитом тепловой мощности в зоны с избытком тепловой мощности (использование существующих резервов)

В г. Смоленске зоны теплоснабжения с дефицитом тепловой мощности при учете фактического теплопотребления отсутствуют.

б) строительство тепловых сетей для обеспечения перспективных приростов тепловой нагрузки под жилищную, комплексную или производственную застройку во вновь осваиваемых районах города

Характеристика строящихся и реконструируемых участков тепловой сети для подключения перспективных потребителей и ориентировочные капиталовложения в них приведены в таблице 7.1., схемы тепловых сетей - на рисунках 7.1, 7.2, 7.3.

Таблица 7.1 - Характеристика реконструируемых трубопроводов для подключения перспективных потребителей и ориентировочные капиталовложения в них

Мероприятия	Протяженность, км	Диаметр, мм	Объем инвестиций, млн. руб.	Номер по схеме (рис. 7.1-7.3)
Новая Западная ТЭЦ				
2014-2024 гг.				
Строительство нового участка тепловых сетей от Западной ТЭЦ до ТК-1нз	0,4	600	38,4	1.1 рис.7.1
Строительство нового участка тепловых сетей от ТК-1нз до ТК-2нз	3,4	400	212,6	1.2 рис.7.1
Строительство нового участка тепловых сетей от ТК-2нз до р-на Чернушки-Ясенное в пределах горчерты	0,2	250	9,6	1.3 рис.7.1
Строительство нового участка тепловых сетей от ТК-2нз до р-на Кловка	0,15	250	7,2	1.4 рис.7.1
Строительство нового участка тепловых сетей от ТК-2нз до р-на Чернушки-Ясенное за границей горчерты	0,5	300	29,9	1.5 рис.7.1
Строительство нового участка тепловых сетей от ТК-1нз до ТК-3нз	0,7	400	43,8	1.6 рис.7.1
Строительство нового участка тепловых сетей от ТК-3нз до ТК-4нз	1,7	400	106,3	1.7 рис.7.1
Строительство нового участка тепловых сетей от ТК-3нз до р-на Вишенки-Алексино	0,35	200	14,7	1.8 рис.7.1
Строительство нового участка тепловых сетей от ТК-4нз до р-на Миловидово-Загорье в пределах горчерты	0,2	300	12,0	1.9 рис.7.1

Строительство нового участка тепловых сетей от ТК-4нз до р-на Миловидово-Загорье за границей горчерты	1,4	300	83,8	1.10 рис.7.1
Строительство нового участка тепловых сетей от ТК-3нз до р-на Рябиновая поляна за границей горчерты	1,5	400	93,8	1.11 рис.7.1
Итого по новой Западной ТЭЦ			652,0	
ТЭЦ-2				
2014-2029 гг.				
Строительство нового участка тепловой сети от Аптечный склад до р-н Одинцово	0,45	400	28,5	1.1 рис.7.2
Строительство нового участка тепловой сети до р-н Тихвинка	0,24	100	7,7	1.2 рис.7.2
Строительство нового участка тепловой сети от 2к81 до р-н Офицерская слобода	0,07	100	2,3	1.3 рис.7.2
Строительство нового участка тепловой сети от тк-2 до р-н Солдатская слобода	0,05	100	1,2	1.4 рис.7.2
Строительство нового участка тепловой сети от 3.1но1а до р-н Киселевка	0,06	300	3,3	1.5 рис.7.2
Строительство нового участка тепловой сети от 3к4 до р-н Поповка	0,1	150	3,7	1.6 рис.7.2
Строительство нового участка тепловой сети от тк4 до р-н ул.2-ая Киевская	0,07	80	2,0	1.7 рис.7.2
Строительство новых участков тепловой сети к перспективным потребителям по выданным техусловиям	0,7	50	19,6	
Реконструкция участка тепловой сети от 2к19 до 2к37	0,64	600	67	2.1 рис.7.2
Реконструкция участка тепловой сети от 3к14а до потребителя Аптечный склад	1,57	400	108,1	2.2 рис.7.2
Итого по ТЭЦ-2			243,4	
Котельный цех ТЭЦ-2				
2018 гг.				
Строительство нового участка тепловой сети от ТК 1к5 до МКУ «Строитель»	0,05	50	1,4	1.1 рис.7.3
Итого по котельному цеху ТЭЦ-2			1,4	
Котельная № 21				
2014-2015 гг.				
Реконструкция тепловой сети от котельной № 21 до ТК 24	0,3	250	15,8	2.1 рис.7.3
Строительство нового участка тепловой сети от ТК 24 к жилому району Серебрянка	0,85	250	40,8	2.2 рис.7.3
Итого по котельной № 21			56,6	
Всего по городу			953,4	

При предлагаемых диаметрах трубопроводов обеспечивается надежное и качественное теплоснабжение как существующих, так и перспективных потребителей.



Рисунок 7.1– Схема тепловых сетей новой Западной ТЭЦ



Рисунок 7.2 – Схема тепловых сетей Смоленской ТЭЦ-2 после подключения перспективных объектов

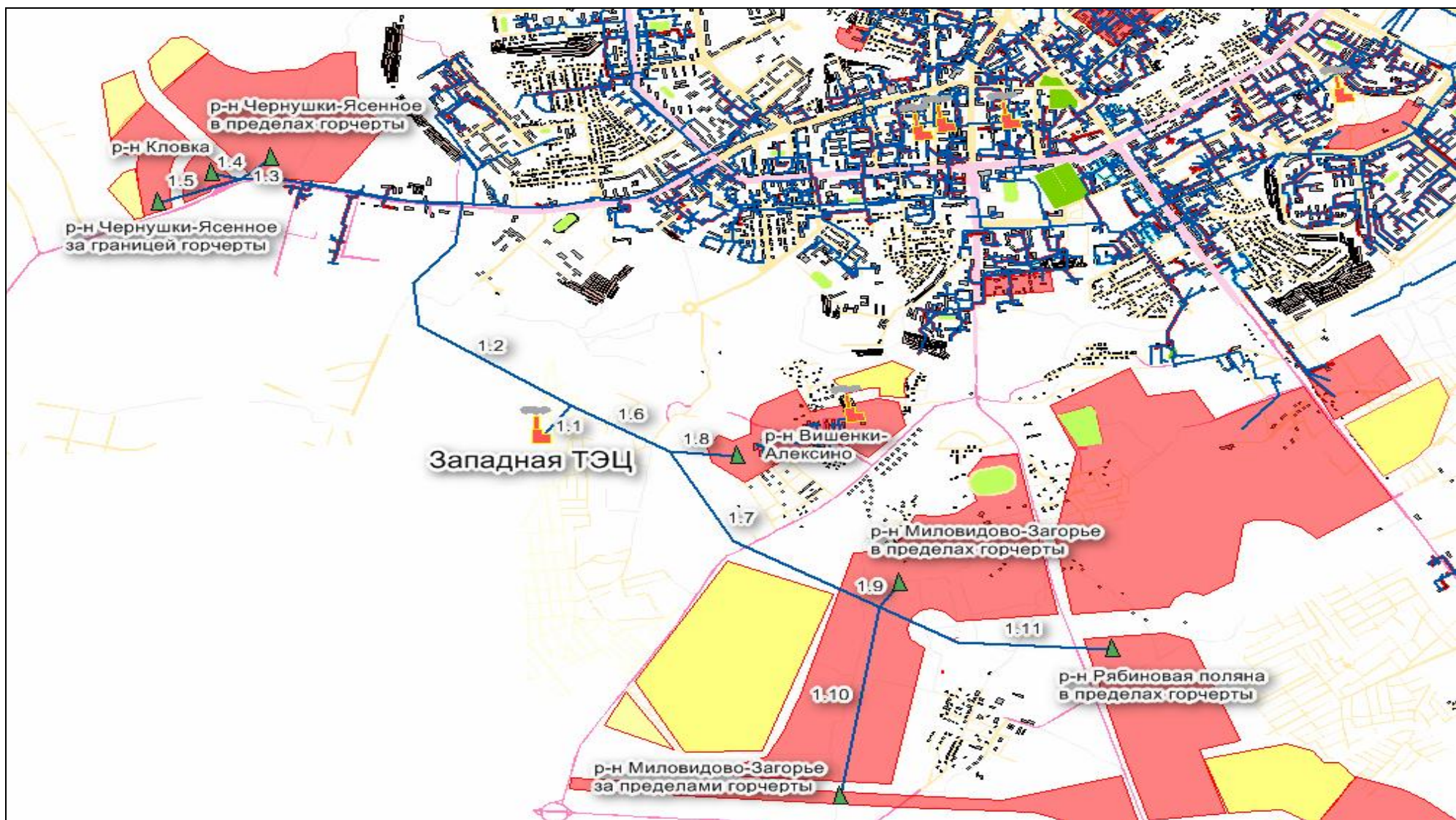

Рисунок 7.3 – Схема тепловых сетей котельного цеха ТЭЦ-2 и котельной № 21 после подключения перспективных объектов

в) строительство и реконструкция тепловых сетей, обеспечивающих условия, при наличии которых существует возможность поставок тепловой энергии потребителям от различных источников тепловой энергии при сохранении надежности теплоснабжения

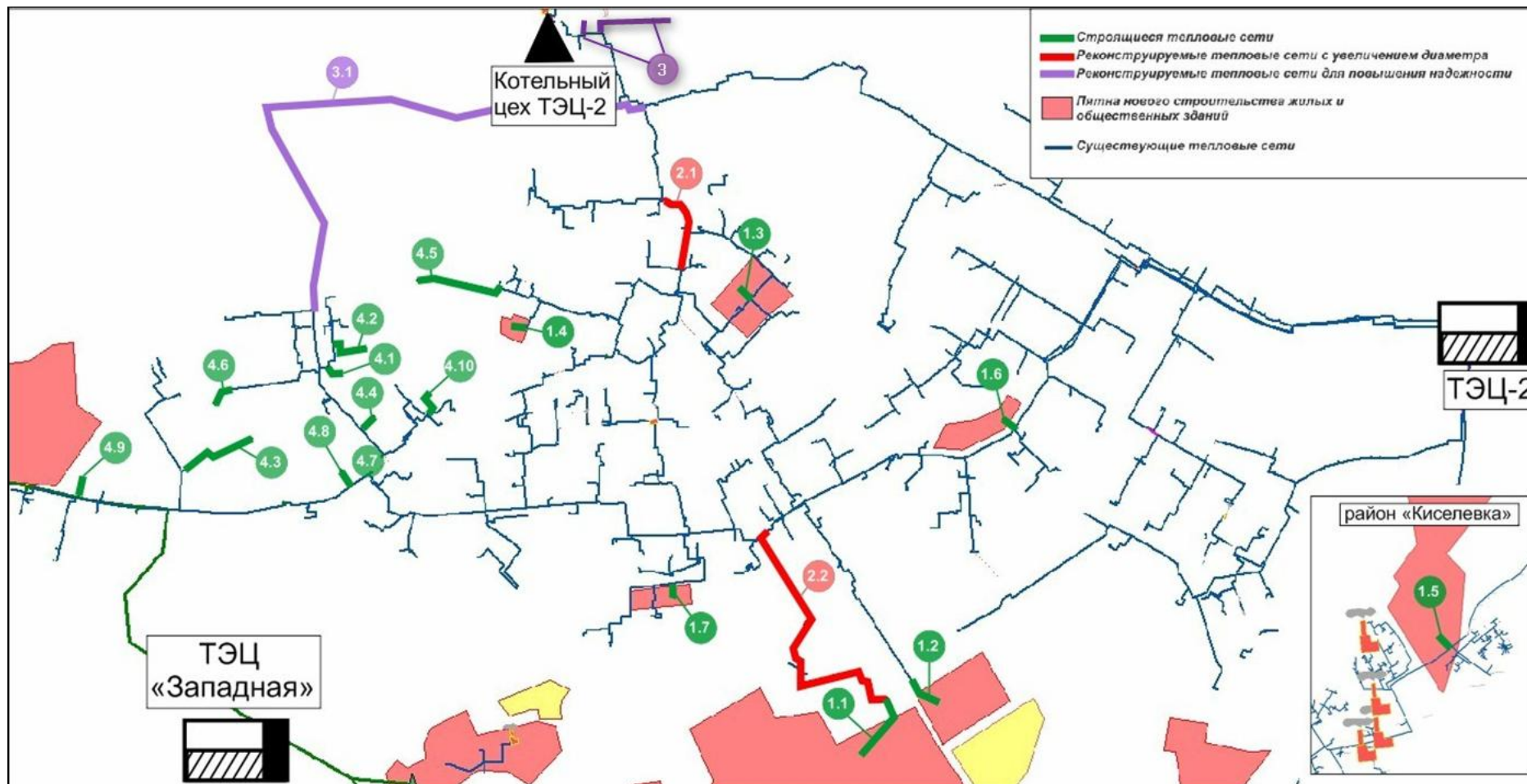
В настоящее время существует перемычка между теплосетями ТЭЦ-2 и ее котельным цехом диаметром 2Ду 600 мм, что позволяет резервировать подачу тепла потребителям и переключать зону теплоснабжения котельного цеха в межтопительный период на ТЭЦ-2 для повышения загрузки электрогенерирующего оборудования.

Схемой предусматривается расширение зоны теплоснабжения ТЭЦ-2 за счет подключения к ней зон теплоснабжения десяти муниципальных котельных, выводимых из работы:

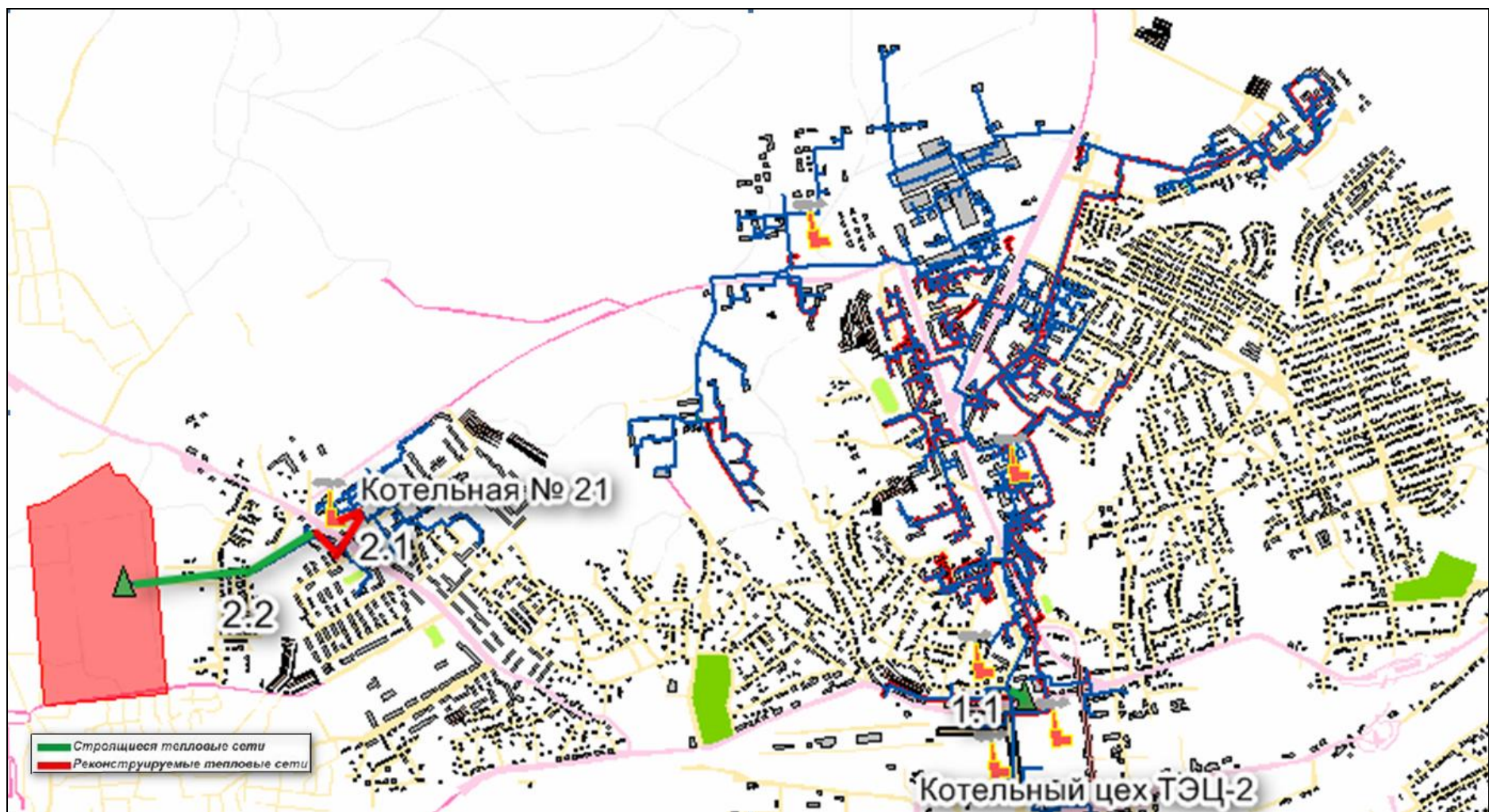
- 1) котельная № 2 ул. Ак. Петрова, 9;
- 2) котельная № 55 ул. Краснинское шоссе, 3;
- 3) котельная № 56 городок Коминтерна;
- 4) котельная № 1 ул. Н.Неман, 6;
- 5) котельная № 4 ул. Ак. Петрова, 2;
- 6) котельная № 5 ул. Нахимова, 5;
- 7) котельная № 53 ул. Н.Неман, 1;
- 8) котельная № 54 ул. З.Космодемьянской, 3;
- 9) котельная № 15 ул. Кловская, 44;
- 10) котельная № 18 ул. Гарабурды, 11.

Суммарная договорная тепловая нагрузка котельных - 29,8 Гкал/ч, фактическая приведенная с учетом тепловых потерь – 30,3 Гкал/ч.

Характеристика тепловых сетей для подключения закрываемых котельных и ориентировочные капиталовложения в них приведены в таблице 7.2, схема тепловых сетей – на рисунке 7.2.

Таблица 7.2 - Характеристика тепловых сетей для подключения закрываемых котельных и ориентировочные капиталовложения в них

Технические параметры	Цель	Протяженность, км	Диаметр, мм	Объем инвестиций, млн. руб.	Номер по схеме (рис. 7.2)
Строительство нового участка тепловой сети от 3.14к1 до котельной № 2	Переключение квартала застройки в зоне действия котельной № 2 ул. Ак. Петрова, 9 на теплоснабжение от ТЭЦ-2	0,15	200	0,01	4.1
Строительство нового участка тепловой сети от 3.14к2 до котельной № 4	Переключение квартала застройки в зоне действия котельной № 4 ул. Ак. Петрова, 2 на теплоснабжение от ТЭЦ-2	0,3	200	0,01	4.2
Строительство нового участка тепловой сети от тк-1 до котельной № 18	Переключение квартала застройки в зоне действия котельной № 18 ул. Гарабурды, 11 на теплоснабжение от ТЭЦ-2	0,55	300	0,03	4.3

Технические параметры	Цель	Протяженность, км	Диаметр, мм	Объем инвестиций, млн. руб.	Номер по схеме (рис. 7.2)
Строительство нового участка тепловой сети от 3к33 до котельной № 1	Переключение квартала застройки в зоне действия котельной № 1 ул. Н.Неман, 6 на теплоснабжение от ТЭЦ-2	0,12	200	0,01	4.4
Строительство нового участка тепловой сети от тк-2 до котельной № 5	Переключение квартала застройки в зоне действия котельной № 5 ул. Нахимова, 5 на теплоснабжение от ТЭЦ-2	0,6	150	0,02	4.5
Строительство нового участка тепловой сети от тк-5 до котельной № 15	Переключение квартала застройки в зоне действия котельной № 15 ул. Кловская, 44 на теплоснабжение от ТЭЦ-2	0,15	150	0,01	4.6
Строительство нового участка тепловой сети от 3к32 до котельной № 53	Переключение квартала застройки в зоне действия котельной № 53 ул. Н.Неман, 1, на теплоснабжение от ТЭЦ-2	0,05	150	0,002	4.7
Строительство нового участка тепловой сети от 3к51 до котельной № 54	Переключение квартала застройки в зоне действия котельной № 54 ул. 3.Космодемьянской, 3 на теплоснабжение от ТЭЦ-2	0,15	150	0,01	4.8
Строительство нового участка тепловой сети от 3кб1 до котельной № 55	Переключение квартала застройки в зоне действия котельной № 55 ул. Краснинское шоссе, 3 на теплоснабжение от ТЭЦ-2	0,08	150	0,003	4.9
Строительство нового участка тепловой сети от тк-14 до котельной № 56	Переключение квартала застройки в зоне действия котельной № 56 городок Коминтерна на теплоснабжение от ТЭЦ-2	0,17	150	0,01	4.10
Всего				0,115	

д) строительство тепловых сетей для обеспечения нормативной надежности теплоснабжения

Проведенные расчеты перспективной надежности теплоснабжения (приложение Д, книга 2 том 1) выявили необходимость замены ненадежных участков тепловых сетей и строительство новых резервирующих переемычек.

Схема тепловых сетей с указанием участков, реконструкция которых требуется для обеспечения нормативной надежности теплоснабжения, приведена в приложении Д (рисунок Д.8 книга 2 том 1), характеристика этих участков с расчетом ориентировочных капиталовложений в них – в таблице 7.3.

Таблица 7.3 - Характеристика участков тепловых сетей, реконструкция которых требуется для повышения надежности системы теплоснабжения, и капиталовложения в них

Мероприятие	Протяженность, м	Объем капитальных затрат, млн. руб.
Замена ветхих тепловых сетей	47500	631,62
Модернизация тепловой изоляции надземных трубопроводов	1150	8,43

Мероприятие	Протяженность, м	Объем капитальных затрат, млн. руб.
Перевод потребителей от паропровода №7 на сетевую воду по ул. Кашена - Ново-московская	925	1,46
Перекладка участка водяной тепловой сети от камеры 3.10к13а до 3.10кН	130	4,23
Перекладка участка водяной тепловой сети от камеры 3.10к5а до 310к6а	245	7,96
Реконструкция тепловой сети от котельной по улице Нахимова, 5 до существующих жилых домов	290	4,44
Строительство нового участка тепловой сети от 2к12 до 3к41 для перераспределения зон теплоснабжения магистральных выводов ТЭЦ-2 и для повышения надежности теплоснабжения ТЭЦ-2	4025	331,32
Всего		989,46

ж) реконструкция тепловых сетей, подлежащих замене в связи с истощением эксплуатационного ресурса

Данные по ветхим сетям определены на основании расчета надежности и приведены в таблице 7.3.

з) строительство и реконструкция насосных станций

Строительство насосных станций на рассматриваемую перспективу не требуется.

ГЛАВА 8 ПЕРСПЕКТИВНЫЕ ТОПЛИВНЫЕ БАЛАНСЫ

а) расчеты по каждому источнику тепловой энергии перспективных максимальных часовых и годовых расходов основного вида топлива для зимнего, летнего и переходного периодов, необходимого для обеспечения нормативного функционирования источников тепловой энергии на территории города

Перспективные топливные балансы по теплоисточникам г. Смоленска представлены в таблице 8.1.

Для Смоленской ТЭЦ-2 и котельного цеха ТЭЦ-2 основным топливом является природный газ, резервным – мазут.

На новой Западной ТЭЦ основное топливо – природный газ, поступающий от двух независимых газопроводов. Аварийное и резервное топливо не предусматривается.

На всех остальных котельных основным топливом является природный газ, резервное топливо не предусматривается.

Таблица 8.1– Перспективные топливные балансы по теплоисточникам г. Смоленска

Источники	Максимально-часовой расход топлива, т у. т./ч	Вид основного топлива	Годовой расход топлива, тыс. т у. т.	Вид резервного топлива
2013,год				
ТЭЦ-2	159,8	природный газ	610,74	мазут
Котельный цех ТЭЦ-2	20,8	природный газ	62,64	мазут
Котельные МУП «Смоленсктеплосеть»	22,1	природный газ	68,2	-
Ведомственные котельные	20,7	природный газ, уголь	56,41	
Новая Западная ТЭЦ	-	природный газ	-	
Новые отопительные котельные	-	природный газ	-	-
Всего на 2013 г.	223,4		798,0	
2014 год				
ТЭЦ-2	160,1	природный газ	610,2	мазут
Котельный цех ТЭЦ-2	21,6	природный газ	65,2	мазут
Котельные МУП «Смоленсктеплосеть»	22,1	природный газ	68,2	-
Ведомственные котельные	20,7	природный газ, уголь	56,41	
Новая Западная ТЭЦ	-	природный газ	-	
Новые отопительные котельные	-	природный газ	-	-

Источники	Максимально-часовой расход топлива, т у. т./ч	Вид основного топлива	Годовой расход топлива, тыс. т у. т.	Вид резервного топлива
Всего на 2014 г.	224,5		800,0	
2015 год				
ТЭЦ-2	167,6	природный газ	605,8	мазут
Котельный цех ТЭЦ-2	22,5	природный газ	63,5	мазут
Котельные МУП «Смоленсктеплосеть»	18,0	природный газ	53	-
Ведомственные котельные	20,7	природный газ, уголь	56,41	
Новая Западная ТЭЦ	-	природный газ	-	
Новые отопительные котельные	-	природный газ	-	-
Всего на 2015 г.	228,8		778,7	
2016 год				
ТЭЦ-2	170,3	природный газ	618,7	мазут
Котельный цех ТЭЦ-2	22,5	природный газ	67,8	мазут
Котельные МУП «Смоленсктеплосеть»	18,0	природный газ	53	-
Ведомственные котельные	20,7	природный газ, уголь	56,41	
Новая Западная ТЭЦ	8,5	природный газ	32,1	
Новые отопительные котельные	-	природный газ	-	-
Всего на 2016 г.	240,0		828,0	
2017 год				
ТЭЦ-2	171,3	природный газ	616,4	мазут
Котельный цех ТЭЦ-2	22,5	природный газ	67,8	мазут
Котельные МУП «Смоленсктеплосеть»	18,0	природный газ	53	
Ведомственные котельные	20,7	природный газ, уголь	56,41	
Новая Западная ТЭЦ	9,8	природный газ	37,2	
Новые отопительные котельные	0,11	природный газ	0,39	
Всего на 2017 г.	242,41		831,2	
2018 год				
ТЭЦ-2	172,8	природный газ	614,6	мазут

Источники	Максимально- часовой расход топлива, т у. т./ч	Вид основного топлива	Годовой рас- ход топлива, тыс. т у. т.	Вид резерв- ного топлива
Котельный цех ТЭЦ-2	22,5	природный газ	67,9	мазут
Котельные МУП «Смоленсктеплосеть»	18,0	природный газ	53,0	
Ведомственные ко- тельные	20,7	природный газ, уголь	56,41	
Новая Западная ТЭЦ	10,9	природный газ	41,6	
Новые отопительные котельные	0,11	природный газ	0,39	
Всего на 2018 г.	245,01		833,9	
2019 год				
ТЭЦ-2	183,3	природный газ	642,7	мазут
Котельный цех ТЭЦ-2	22,5	природный газ	67,9	мазут
Котельные МУП «Смоленсктеплосеть»	18	природный газ	53	-
Ведомственные ко- тельные	20,7	природный газ, уголь	56,41	
Новая Западная ТЭЦ	11,34	природный газ	46,2	-
Новые отопительные котельные	0,11	природный газ	0,39	-
Всего на 2019 г.	255,95		866,6	
2024 г.				
ТЭЦ-2	193,2	природный газ	698,3	мазут
Котельный цех ТЭЦ-2	22,2	природный газ	67,0	мазут
Котельные МУП «Смоленсктеплосеть»	17,97	природный газ	53,0	-
Ведомственные ко- тельные	20,7	природный газ, уголь	56,41	
Новая Западная ТЭЦ	21,26	природный газ	83,48	
Новые отопительные котельные	2,79	природный газ	9,93	-
Всего на 2024 г.	278,12		961,4	
2029 г.				
ТЭЦ-2	198,7	природный газ	744,2	мазут
Котельный цех ТЭЦ-2	22,2	природный газ	67,0	мазут
Котельные МУП «Смоленсктеплосеть»	17,97	природный газ	53,0	-

Источники	Максимально- часовой расход топлива, т у. т./ч	Вид основного топлива	Годовой рас- ход топлива, тыс. т у. т.	Вид резерв- ного топлива
Ведомственные ко- тельные	20,7	природный газ, уголь	56,41	
Новая Западная ТЭЦ	27,84	природный газ	108,4	-
Новые отопительные котельные	5,68	природный газ	20,17	-
Всего на 2029 г.	293,09		1 049,2	

б) расчеты по каждому источнику тепловой энергии нормативных запасов аварийных видов топлива

Для источников тепловой энергии в г. Смоленске аварийное топливо не предусматривается.

ГЛАВА 9 ОЦЕНКА НАДЕЖНОСТИ ТЕПЛОСНАБЖЕНИЯ

В схеме теплоснабжения г. Смоленска преобладают закрытые системы централизованного теплоснабжения, включающие 236 ТП и ЦТП. Для приготовления горячей воды на ЦТП и ТП используются кожухотрубные секционные подогреватели. В связи с высокой общей жесткостью воды, идущей на приготовление горячей воды, и отсутствием химводоподготовки, срок службы водяных подогревателей со стороны нагреваемой среды значительно ниже нормативного.

В настоящее время многие ЦТП оборудованы приборами учета тепла, однако работы по оснащению приборами учета и регулирования тепловой энергии и воды необходимо продолжить с целью обеспечения полного охвата объектов теплоснабжения г. Смоленска данным оборудованием.

Суммарная протяженность сетей теплоснабжения в городе Смоленске составляет 346,2 км в двухтрубном исчислении. Из них в замене нуждается около 50% тепловых сетей. Потери тепловой энергии, связанные с внутренней и внешней коррозией труб, за 2009 год составили 11,5 % (228,4 тыс. Гкал). Сложившаяся изношенность сетей обуславливает низкую надежность передачи тепловой энергии и высокие потери.

Тепловые сети являются одним из самых ответственных и технически сложных элементов системы трубопроводов в городском хозяйстве. Высокие температуры и давление определяют повышенные требования к надежности сетей теплоснабжения и безопасности их эксплуатации. Традиционные технологии и материалы, применявшиеся ранее при ремонте тепловых сетей, приводят к необходимости проведения капитального ремонта с полной заменой труб и теплоизоляции через каждые 10 лет, а также требуют постоянного проведения профилактических работ, что связано с огромными затратами денежных средств и времени.

Большие расстояния от источника тепловой энергии (котельных, ТЭЦ) до конечного потребителя в условиях холмистого рельефа являются причиной низких перепадов давления на вводах в ЦТП.

Кроме того, причиной недостаточных перепадов давления на конечных участках сети и, соответственно, снижения качества услуг теплоснабжения потребителей является перегруженность магистральных сетей по тепловому и гидравлическим режимам, что не позволяет в полной мере обеспечить поставку тепловой энергии ряду потребителей.

а) перспективные показатели надежности, определяемые числом нарушений в подаче тепловой энергии

В таблице 9.1 приведены данные об аварийности тепловых сетей в 2009-2012 гг.

Таблица 9.1- Данные об аварийности тепловых сетей в 2009-2012 гг.

Показатель	2009 г.	2010 г.	2011 г.	2012 г.
Количество отключений системы отопления из-за аварий на сетях, ед.	261	435	344	344
Количество отключений системы горячего водоснабжения из-за аварий на сетях, ед.	426	596	553	553

Основными причинами высокого износа тепловых сетей в г. Смоленске и, соответственно, уровня потерь в сетях являются:

- истечение срока эксплуатации тепловых сетей (более 25 лет);
- низкое качество либо отсутствие тепловой изоляции;
- нарушение технологии при прокладке сетей (некачественное нанесение антикоррозийного покрытия и обработка стыков, отсутствие песчаной подсыпки в траншеях);
- несвоевременное проведение ремонтных работ, связанное с недостатком финансирования.

Предлагаемые Схемой решения по реконструкции тепловых сетей позволяют повысить надежность системы теплоснабжения в г. Смоленске до нормативной величины (таблица 9.2).

Таблица 9.2 - Решения по повышению надежности тепловых сетей

Мероприятие	Протяженность, м	Объем капитальных затрат, млн. руб.
Замена ветхих тепловых сетей	47500	631,62
Модернизация тепловой изоляции надземных трубопроводов	1150	8,43
Перевод потребителей от паропровода №7 на сетевую воду по ул. Кашена - Ново-московская	925	1,46
Перекладка участка водяной тепловой сети от камеры 3.10к13а до 3.10кН	130	4,23
Перекладка участка водяной тепловой сети от камеры 3.10к5а до 310к6а	245	7,96
Реконструкция тепловой сети от котельной по улице Нахимова, 5 до существующих жилых домов	290	4,44
Строительство нового участка тепловой сети от 2к12 до 3к41 для перераспределения зон теплоснабжения магистральных выводов ТЭЦ-2 и для повышения надежности теплоснабжения ТЭЦ-2	4025	331,32
Всего		989,46

Также Схемой предусматриваются следующие решения для повышения надежности, безотказности и живучести системы теплоснабжения г. Смоленска:

- применение наиболее прогрессивных конструкций тепловых сетей – стальных труб в изоляции ППУ, ТГИ, ППМИ и других современных технологий;
- использование передвижных источников теплоты тепловой мощностью не менее 3 МВт;
- при планировании капитальных ремонтов (перекладок) тепловых сетей использовать статистические данные по условиям прокладки, срокам службы трубопроводов;
- увеличение объемов замены трубопроводов до 5 % в год от оставшегося объема нереконструированных трубопроводов.

б) перспективные показатели, определяемые продолжительностью прекращений подачи тепловой энергии

Время восстановления трубопроводов по типам прокладки приведены в таблице 9.3.

Таблица 9.3 – Время восстановления трубопроводов по типам прокладки

Диаметр условный, мм	Время восстановления трубопроводов по типам прокладки, ч	
	канальная, бесканальная	надземная
20	10,2	6,1
50	10,5	6,2
65	10,8	6,2
80	11	6,3
100	11,3	6,4
125	11,6	6,5
150	12,1	6,6
200	12,9	6,9
250	13,8	7,2
300	14,7	7,5
350	15,7	7,8
400	16,7	8,1
450	17,7	8,4
500	18,7	8,7
600	20,8	9,4
700	23	10,1
800	25,3	10,8
900	27,6	11,6
1000	30,0	12,3
1200	34,9	13,8
1400	39,9	15,4

Время снижения температуры внутри отапливаемого помещения до минимально допустимой величины (с +18 °С до +12 °С) при полном отключении теплоснабжения для всего диапазона температур за отопительный период приведено в таблице 9.4.

Таблица 9.4 - Время снижения температуры внутри отапливаемого помещения до минимально допустимой величины (с +18°C до +12°C) при полном отключении теплоснабжения для всего диапазона температур за отопительный период

Температура наружного воздуха	Время снижения температуры воздуха внутри отапливаемого помещения до +12 °С при полном отключении теплоснабжения, ч
-26..-28	5,9
-22..-25,9	6,5
-18..-21,9	7,3
-12..-17,9	8,9
-8..-11,9	10,5
-4..-7,9	12,7
0..-3,9	16,2
+4..-0,1	22,4
+8..+3,9	36,7

Как видно, при расчетной температуре наружного воздуха период восстановления теплоснабжения не должен превышать 6,5 часов.

в) перспективные показатели, определяемые приведенным объемом недоотпуска тепла в результате нарушений в подаче тепловой энергии

Расчет перспективного недоотпуска тепла в г. Смоленске из-за нарушений в подаче тепловой энергии за отопительный период приведен в таблице 9.5.

Таблица 9.5 - Расчет перспективного недоотпуска тепла в г. Смоленске из-за нарушений в подаче тепловой энергии за отопительный период

Наименование теплоисточника/ вывода тепломагистрали	Суммарная среднеотопительная нагрузка, Гкал/ч	Продолжительность отопительного периода, ч	Средневзвешенная вероятность отказа тепловой сети	Недоотпуск тепловой энергии, в результате нарушений в подаче тепла, Гкал
ТЭЦ-2	265,8	5016	0,08	103414
Котельный цех ТЭЦ-2	66,4	5016	0,09	31104

г) перспективные показатели, определяемые средневзвешенной величиной отклонений температуры теплоносителя, соответствующих отклонениям параметров теплоносителя в результате нарушений в подаче тепловой энергии

Расчет отклонения параметров теплоносителя в результате ограничения тепловой нагрузки выполняется в предположении, что ограничение подачи тепла осуществляется за счет снижения циркуляции теплоносителя в тепловых сетях при сохранении температуры прямой сетевой воды на уровне, соответствующем температурному графику.

Время восстановления трубопровода для наиболее трудозатратного трубопровода Ду 800 мм подземной прокладки составляет 25 ч (см. таблицу 9.2).

Коэффициент лимита тепла для трубопровода Ду 800 мм составляет 0,73.

Расчет средневзвешенной величины отклонений температуры теплоносителя, соответствующих отклонениям параметров теплоносителя в результате нарушений в подаче тепловой энергии, приведен в таблице 9.6.

Таблица 9.6 – Расчет средневзвешенной величины отклонений температуры теплоносителя, соответствующих отклонениям параметров теплоносителя

Время z, ч	Температура внутри помещения через z часов, °С	Температура обратной сетевой воды, $t_{обр}$, °С
0	18	58,6
1	17.7	58,3
2	17.4	58,0
3	17.1	57,7
4	16.8	57,4
5	16.5	57,1
6	16.2	56,8
7	15.9	56,5
8	15.7	56,3
9	15.4	56,0
10	15.1	55,8
11	14.9	55,5
12	14.7	55,3
13	14.4	55,0
14	14.2	54,8
15	14.0	54,6
16	13.7	54,4
17	13.5	54,1
18	13.3	53,9
19	13.1	53,7
20	12.9	53,5
21	12.7	53,3
22	12.5	53,2
23	12.4	53,0
24	12.2	52,8
25	12.0	52,6
Средневзвешенная величина	14,7	55,3

Таким образом, средневзвешенная величина температуры обратной сетевой воды в результате нарушения подачи тепловой энергии составит 55,3 °С, отклонение от расчетной величины составит $70-55,3=14,7$ °С,

ГЛАВА 10 ОБОСНОВАНИЕ ИНВЕСТИЦИЙ В СТРОИТЕЛЬСТВО, РЕКОНСТРУКЦИЮ И ТЕХНИЧЕСКОЕ ПЕРЕВООРУЖЕНИЕ

а) оценка финансовых потребностей для осуществления строительства, реконструкции и технического перевооружения источников тепловой энергии и тепловых сетей

Предложения по величине необходимых инвестиций в новое строительство, реконструкцию и техническое перевооружение источников тепла и тепловых сетей приведены в таблице 10.1.

Объемы инвестиций в строительство и реконструкцию источников тепловой энергии и тепловых сетей определены по укрупненным показателям на основании объектов-аналогов и должны быть уточнены на последующих стадиях проектирования.

Стоимость мероприятий определена на основании оценок экспертов, прейскурантов поставщиков оборудования и открытых источников информации с учетом уровня цен на 2013 г. Стоимость мероприятий учитывает проектно-изыскательские работы.

Мероприятия, реализуемые для подключения новых потребителей, разработаны исходя из того, что теплоснабжающая организация обеспечивает требуемую для подключения мощность, и обеспечивает прокладку сетей теплоснабжения до границ участка застройки. От границ участка застройки и непосредственно до объектов строительства прокладку необходимых коммуникаций осуществляет застройщик. Точка подключения находится на границе участка застройки, что отражается в договоре на подключение. Построенные застройщиком сети передаются в муниципальную собственность в установленном порядке по соглашению сторон.

Состав мероприятий на конкретном объекте детализируется после разработки проектной документации (при необходимости после проведения энергетических обследований).

Таблица 10.1 – Мероприятия по подключению новых потребителей и повышению надежности теплоснабжения

Мероприятие	Объем инвестиций*, тыс. руб.								
	всего	в том числе по годам							
		2013 г.	2014 г.	2015 г.	2016 г.	2017 г.	2018 г.	2019 г.	2020-2029 гг.
Повышение эффективности существующих централизованных теплоисточников									
Реконструкция ТЭЦ-2 с ПГУ 130	9 620 000				955 000	955 000	955 000	955 000	5 800 000
Расширение ВПУ ТЭЦ-2	108 013								108 013
Реконструкция котельного цеха ТЭЦ-2 с установкой турбины Р-6-2,9	37 900			7 580	30 320				
Итого по реконструкции существующих теплоисточников	9 765 913			7 580	985 320	955 000	955 000	955 000	5 908 013
Повышение эффективности существующих котельных									
Модернизация котельной №25	6 640,4				6 640,4				
Модернизация котельной №30 Детский сад №6	6 640,4				6 640,4				
Модернизация котельной №31 Дом ребенка	10 265,8					10 265,8			
Реконструкция котельной № 13 (Областная больница)	84 217,4				84 217,4				
Реконструкция котельной №36 "Ситники 4" по ул. Лавочкина, 54б	78 655,2				78 655,2				
Реконструкция и строительство ВПУ на существующих котельных	18 600				11 280	7 320			
Всего по повышению эффективности существующих котельных	205 019,2				187 433,4	17 585,8			
Строительство новых теплоисточников									
Строительство Западной ТЭЦ установленной электрической мощностью 24 МВт, тепловой - 183 Гкал/ч	1 360 000		100 000	710 000	50 000				500 000
Строительство ВПУ на Западной ТЭЦ	111 590			111 590					
Строительство новых котельных	211 879,8					4 336,2			207 543,6
Итого по новым теплоисточникам	1 683 469,8		100 000	821 590	50 000	4 336,2			707 543,6
Вывод из работы 10 муниципальных котельных	79 460,0			72 920					6 540
Всего по теплоисточникам	11 733 862,0		100 000,0	902 090,0	1 222 753,4	976 922,0	955 000,0	955 000,0	6 622 096,6
Обеспечение надежности теплоснабжения									
Модернизация тепловой изоляции надземных трубопроводов, 1150 м	8 429,2					8 429,2			
Замена ветхих тепловых сетей	631 620		63 162	63 162	63 162	63 162	126 324	126 324	126 324
Перевод потребителей от паропровода №7 на сетевую воду по ул. Кашена – Ново-московская	1 464, 4		600	864,4					
Перекладка участка водяной тепловой сети от камеры 3.10к13а до 3.10кН	4 230	4 230							
Перекладка участка водяной тепловой сети от камеры 3.10к5а до 310к6а	7 960	7 960							
Реконструкция тепловой сети от котельной по улице Нахимова, 5 до существующих жилых домов	4 436,5	4 436,5							
Строительство нового участка тепловой сети от 2к12 до 3к41 для перераспределения зон теплоснабжения магистральных выводов ТЭЦ-2	331 320		66 264	66 264	66 264	66 264	66 264		
Всего по строительству сетей для повышения надежности	989 460,1	16 626,5	130 026	130 290,4	129 426	137 855,2	192 588	126 324	126 324
Строительство тепловых сетей для переключения котельных на ТЭЦ 2									
Строительство нового участка тепловой сети от 3.14к1 до котельной № 2	10 000			10 000					
Строительство нового участка тепловой сети от 3.14к2 до котельной № 4	10 000			10 000					
Строительство нового участка тепловой сети от тк-1 до котельной № 18	30 000			30 000					
Строительство нового участка тепловой сети от 3к33 до котельной № 1	10 000			10 000					
Строительство нового участка тепловой сети от тк-2 до котельной № 5	20 000			20 000					
Строительство нового участка тепловой сети от тк-5 до котельной № 15	10 000			10 000					
Строительство нового участка тепловой сети от 3к32 до котельной № 53	2 000			2 000					
Строительство нового участка тепловой сети от 3к51 до котельной № 54	10 000			10 000					

Мероприятие	Объем инвестиций*, тыс. руб.								
	всего	в том числе по годам							
		2013 г.	2014 г.	2015 г.	2016 г.	2017 г.	2018 г.	2019 г.	2020-2029 гг.
Строительство нового участка тепловой сети от Зкб1 до котельной № 55	3 000			3 000					
Строительство нового участка тепловой сети от тк-14 до котельной № 56	10 000			10 000					
Строительство тепловых сетей для переключения котельных на ТЭЦ-2	115 000			115 000					
Реконструкция существующих тепловых сетей и строительство новых для подключения новых потребителей									
Строительство новых участков тепловых сетей от новой Западной ТЭЦ до районов Чернушки-Ясенное в пределах горчерты, Чернушки-Ясенное за границей горчерты, Кловка	297 700		115 300	115 300	37 200			29 900	
Строительство новых участков тепловых сетей от новой Западной ТЭЦ до районов Вишенки-Алексино, Миловидово-Загорье в пределах горчерты, Миловидово-Загорье за границей горчерты, Рябиновая поляна за границей горчерты	354 300		54 000	54 000	54 000			96 150	96 150
Строительство нового участка тепловой сети от Аптечный склад до р-н Одинцово	28 500		14 250	14 250					
Строительство нового участка тепловой сети до р-н Тихвинка	7 700								7 700
Строительство нового участка тепловой сети от 2к81 до р-на Офицерская слобода	2 300		1 150	1 150					
Строительство нового участка тепловой сети от тк-2 до р-на Солдатская слобода	1 200								1 200
Строительство нового участка тепловой сети от 3.1но1а до р-на Киселевка	3 300								3 300
Строительство нового участка тепловой сети от Зк4 до р-на Поповка	3 700		3 700						
Строительство нового участка тепловой сети от тк4 до р-на ул.2-ая Киевская	2 000								2 000
Строительство новых участков тепловой сети к перспективным потребителям по выданным техусловиям	19 600			4 900	4 900	4 900	4 900		
Реконструкция участка тепловой сети от 2к19 до 2к37	67 000		30 000	20 000	17 000				
Реконструкция участка тепловой сети от Зк14а до потребителя Аптечный склад	108 100			27 025	54 050	27 025			
Строительство нового участка тепловой сети от ТК 1к5 до МКУ «Строитель»	1 400						1 400		
Реконструкция тепловой сети от котельной № 21 до ТК 24	15 800		15 800						
Строительство нового участка тепловой сети от ТК 24 к району Серебрянка	40 800		30 800	10 000					
Всего по реконструкции существующих тепловых сетей и строительству новых	953 400		265 000	246 625	167 150	31 925	6 300	126 050	110 350
Всего по тепловым сетям	2 057 860,1	16 626,5	395 026	491 915,4	296 576	169 780,2	198 888	252 374	236 674
Итого	13 791 722,1	16 626,5	495 026	1 394 005,4	1 519 329,4	1 146 702,2	1 153 888,0	1 207 374,0	6 858 770,6
* Объемы инвестиций и их ежегодное распределение носят прогнозный характер и подлежат уточнению на последующих стадиях проектирования									

б) предложения по источникам инвестиций, обеспечивающих финансовые потребности

Финансовые потребности для реализации мероприятий по развитию системы теплоснабжения города Смоленска рассчитаны на основании смет, оценок экспертов, прейскурантов поставщиков оборудования и открытых источников информации с учетом уровня цен на 2013 г. Стоимость мероприятий учитывает проектно-изыскательские работы.

Реализация разработанных мероприятий направлена как на повышение качества и надежности теплоснабжения потребителей, так и на снижение расходов на тепловую энергию, что позволяет говорить о снижении эксплуатационных затрат за счет экономии топлива, энергии, трудовых ресурсов.

Средства, полученные организациями коммунального комплекса в результате применения платы за подключение, имеют целевой характер и направляются на финансирование инвестиционных программ в части проведения работ по модернизации и новому строительству коммунальной инфраструктуры г. Смоленска, связанному с подключением объектов капитального строительства, или на возврат ранее привлеченных средств, направленных на указанные мероприятия.

Реализация инвестиционных программ может осуществляться с применением различных механизмов финансирования мероприятий:

- для мероприятий со сроком окупаемости, не превышающим срок действия Программы – финансирование таких мероприятий должно компенсироваться за счет экономии, полученной в результате реализации мероприятия. При этом расходы, которые снижаются от реализации мероприятия, при установлении тарифов с учетом инвестиционных составляющих (надбавок к тарифам) учитываются в размере, характерном до момента реализации мероприятия;

- для мероприятий со сроком окупаемости, превышающим срок реализации Программы – финансирование таких мероприятий осуществляется посредством включения необходимых расходов в финансовые потребности на реализацию инвестиционной программы;

- при неравномерном распределении финансовых потребностей на реализацию инвестиционных проектов в течение периода действия инвестиционной программы, с динамикой изменения более 20 % от средней доли расходов, приходящихся на один год – финансирование мероприятий может осуществляться с привлечением бюджетных средств в части оплаты отдельных инвестиционных проектов, реализуемых в период с большими финансовыми потребностями, или в части оплаты процентов по привлеченным кредитам в целях сглаживания инвестиционных потребностей;

- для мероприятий по подключению новых потребителей к системам коммунальной инфраструктуры – финансирование таких мероприятий осуществляется за счет тарифа (платы) за подключение (технологическое присоединение), вносимой застройщиками до начала проведения мероприятий по подключению.

Бюджетное финансирование мероприятий инвестиционных программ обеспечивается за счет средств бюджета города Смоленска, Смоленской области и Российской Федерации. Бюджетное финансирование обеспечивается

участием в реализации мероприятий соответствующих областных и федеральных программ.

в) расчеты эффективности инвестиций

В данном разделе приведены результаты выполненной оценки эффективности использования инвестиционных ресурсов на реализацию схемы теплоснабжения г. Смоленска.

Повышение эффективности работы ТЭЦ-2 и обеспечение ее перспективных тепловых нагрузок рассмотрено в двух вариантах:

- **вариант 1** – замена выработавшего свой ресурс оборудования на новое с дополнительной установкой на ТЭЦ блока ПГУ-130 МВт;

- **вариант 2** – замена выработавшего свой ресурс оборудования на новое аналогично варианту 1 и расширение ТЭЦ-2 для обеспечения перспективной тепловой нагрузки водогрейным котлом 1хКВГМ-100.

На Западной ТЭЦ для обеспечения тепловой нагрузки в размере 136,6 Гкал/ч (с учетом тепловых потерь) рассматриваются два варианта состава оборудования:

- **вариант 1** – установка блока ПГУ электрической мощностью 65 МВт;

- **вариант 2** – установка двух газовых турбин ГТ-12 типа ЭГЭС 12С.

Выбор оптимальных вариантов осуществляется на основании результатов финансового анализа приведенного ниже.

Оценка эффективности схемы теплоснабжения рассматривается с учетом действующих на территории РФ нормативно-правовых актов и методических рекомендаций^{1,2}. В соответствии с методическими положениями по проведению обоснования эффективности реализации инвестиционных проектов основным критерием для принятия решения о финансировании является получение прибыли инвестора.

Поскольку инвестиции представляют собой долгосрочное вложение финансовых ресурсов с целью создания и получения прибыли в будущем, для оценки инвестиций необходимо все требуемые вложения и отдачу по проектам оценить с учетом временной ценности денег. Т.е. с учетом того обстоятельства, что сумма денег, находящаяся в распоряжении в настоящее время, обладает большей ценностью, чем такая же сумма в будущем. Поэтому при оценке эффективности вариантов целесообразно использовать концепцию дисконтирования потока реальных денег.

Критериями эффективности вариантов являются минимум приведенных затрат³ и максимум чистого дисконтированного дохода от реализации продукции.

¹*Постановление Правительства Российской Федерации от 22 февраля 2012 года №154 «О требованиях к схемам теплоснабжения, порядку их разработки и утверждения»*

²*«Методические рекомендации по оценке эффективности и разработке инвестиционных проектов и бизнес-планов в электроэнергетике», Утв. приказом ОАО «РАО «ЕЭС России» от 31.03.2008 г. №155*

³*«Expansion Planning for Electrical Generating Systems. A Guidebook», IAEA, 1984*

Приведенные затраты отражают экономическую эффективность вариантов теплоснабжения потребителей и служат для выбора оптимального направления развития энергетических систем. Для расчета приведенных затрат предлагается использовать следующую формулу:

$$Z_{T,i} = \left(\sum_{t=1}^T (K_{t,i} + I_{t,i}) \times (1 + p_t)^{-t} \right)$$

где $Z_{T,i}$ - приведенные затраты на производство продукции за расчетный период по варианту i ;

T – длительность расчетного периода (лет);

$K_{t,i}$ - капиталовложения по варианту i в год t ;

$I_{t,i}$ - суммарные годовые издержки на производство продукции (руб./год) по варианту i в год t ;

p_t - ставка дисконтирования.

Данный критерий служит для определения оптимального с экономической точки зрения направления развития энергосистем, однако не позволяет оценить возможность их практической реализации в реальных условиях. С целью оценки возможности практической реализации используются критерии, основанные на сравнении расходной и доходной части проектов, которые в настоящее время рекомендованы для применения действующими нормативными документами.

Основными показателями эффективности использования инвестиционных ресурсов являются: чистый дисконтированный доход (NPV), внутренняя норма рентабельности (**IRR**) и срок окупаемости проекта. Критериями принятия решения являются:

- **NPV** > 0;

- **IRR** > ставки дисконтирования;

- **Дисконтированный срок окупаемости** < срока службы основного оборудования.

При сравнении вариантов - максимум NPV и IRR, минимум дисконтированного срока окупаемости.

Чистый дисконтированный доход (NPV) характеризует интегральный эффект от реализации проекта и определяется как величина, полученная дисконтированием разницы между всеми годовыми оттоками и притоками реальных денег, накапливаемых в течение горизонта расчета проекта:

$$NPV = \left(\sum_{t=1}^T \frac{B_{t,i} - C_{t,i}}{(1 + p)^t} \right) + \frac{L_T}{(1 + p)^T},$$

где $B_{t,i}$ и $C_{t,i}$ - суммарные доход и затраты по варианту i в год t ;

p - ставка дисконтирования;

L_T – ликвидационная стоимость на конец расчетного периода;

T – длительность расчетного периода.

Внутренняя норма рентабельности (IRR) - это ставка дисконтирования, при которой дисконтированная стоимость притоков реальных денег равна дисконтированной стоимости оттоков. Другими словами, это ставка дисконтирования, при которой NPV=0, т.е. норма прибыли на располагаемые инвестиционные ресурсы. Расчетная формула имеет вид - найти p такое, чтобы

$$\left(\sum_{t=1}^T \frac{B_{t,i} - C_{t,i}}{(1+p)^t} \right) + \frac{L_T}{(1+p)^T} = 0$$

Внутренняя норма рентабельности является удельной характеристикой эффективности вложения средств в конкретный проект.

Срок окупаемости служит для определения степени рисков реализации проекта и ликвидности инвестиций. Различают **простой срок окупаемости и дисконтированный. Простой срок окупаемости проекта** - это период времени, по окончании которого чистый объем поступлений (доходов) перекрывает объем инвестиций (расходов) в проект, и соответствует периоду, при котором накопительное значение чистого потока наличности изменяется с отрицательного на положительное. Расчет **дисконтированного срока окупаемости** проекта осуществляется по накопительному дисконтированному чистому потоку наличности. Дисконтированный срок окупаемости в отличие от простого учитывает стоимость капитала и показывает реальный период окупаемости.

Расчеты выполнены по состоянию на 01.01.2013 г. в текущих ценах (т.е. с учетом инфляции) в соответствии с действующим на территории РФ на указанную дату налоговым и хозяйственным законодательством. Кроме того, выполнены расчеты в прогнозных (дефлированных) ценах, сравнение результатов дало почти полное совпадение показателей эффективности использования инвестиционных ресурсов. Следует отметить, что использование расчетных цен делает расчеты более информативными и их легче анализировать.

Годовые индексы роста потребительских цен и цепной индекс роста к ценам 2011 года приведены на рисунке 10.1.

Задача определения показателей экономической и финансово-экономической эффективности реализации проекта решалась в динамической постановке с учетом прогнозируемого роста стоимости топлива и, соответственно, тепла и электроэнергии⁴. Прогнозы роста стоимости топлива и электроэнергии приведены на рисунках 10.2-10.5.

Сценарные условия развития электроэнергетики Российской Федерации на период до 2030 года (далее – Сценарные условия) разработаны ЗАО «Агентство по прогнозированию балансов в электроэнергетике» по поручению Минэнерго России. Целевые ориентиры и приоритеты развития электроэнергетики, представленные в Сценарных условиях, соответствуют базовому варианту Генеральной схемы размещения объектов электроэнергетики на период до 2030 года. Сценарные условия предназначены для формирования энергетическими компаниями уточненных предложений по развитию энергетических объектов в период до 2020 года с оценкой перспективы до 2030 года на основе

⁴*«Сценарные условия развития электроэнергетики на период до 2030г» Министерство энергетики РФ, Агентство по прогнозированию балансов в электроэнергетике, Москва, 2011*

единого для всех энергокомпаний сценария развития электроэнергетики, в том числе, для оценки эффективности инвестпроектов.

При проведении расчетов по оценке вариантов развития системы теплоснабжения г. Смоленска использовалась ставка дисконтирования на уровне 11% в год. Данная ставка использовалась при разработке упомянутых сценарных условий.



Рисунок 10.1- Годовые индексы роста потребительских цен



Рисунок 10.2 - Индекс текущих цен на природный газ

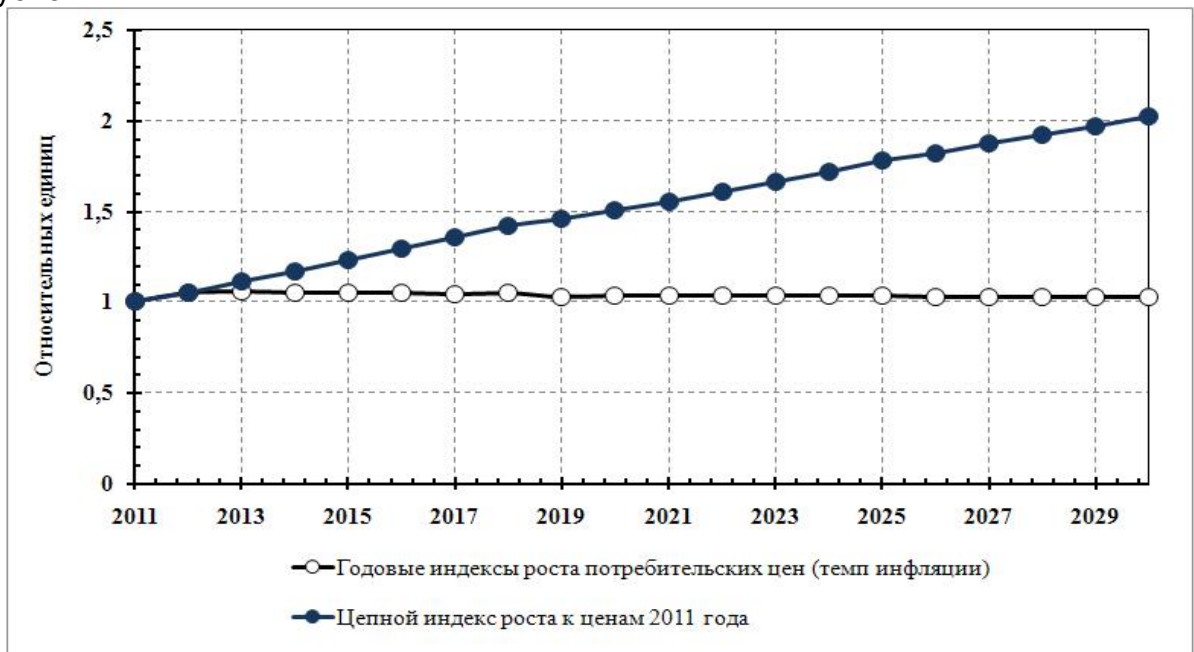

Рисунок 10.3- Индекс текущих цен на новую электрическую мощность

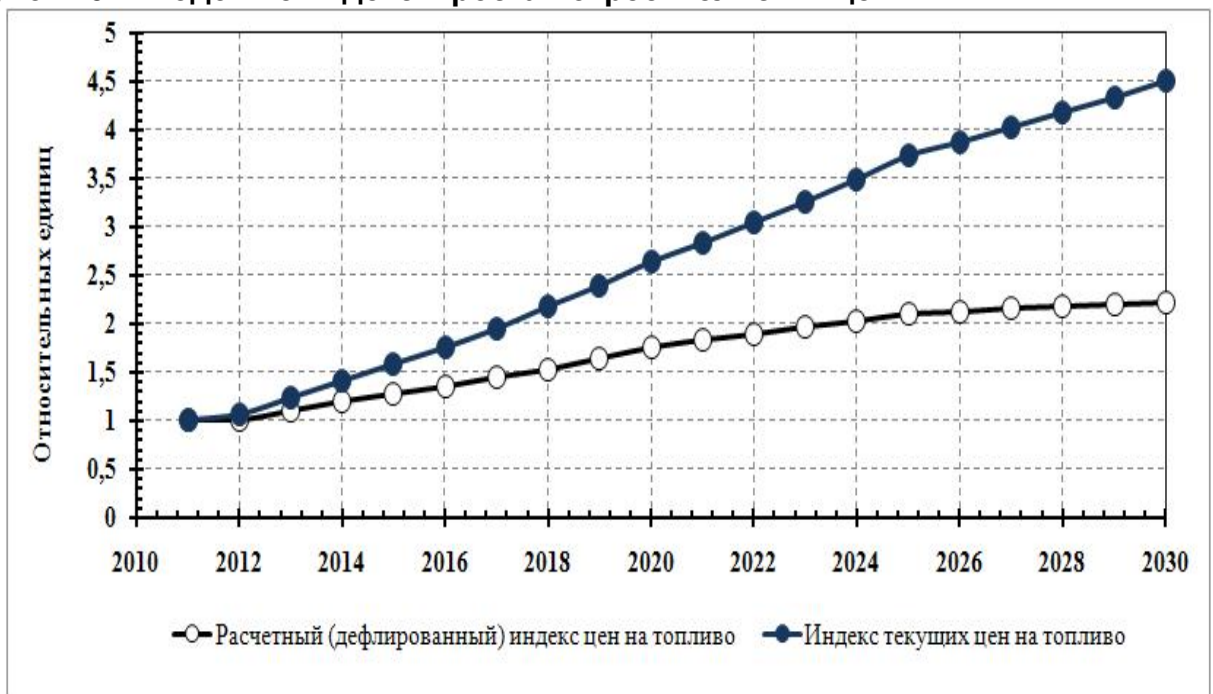

Рисунок 10.4 - Индекс текущих цен на электроэнергию для потребителей

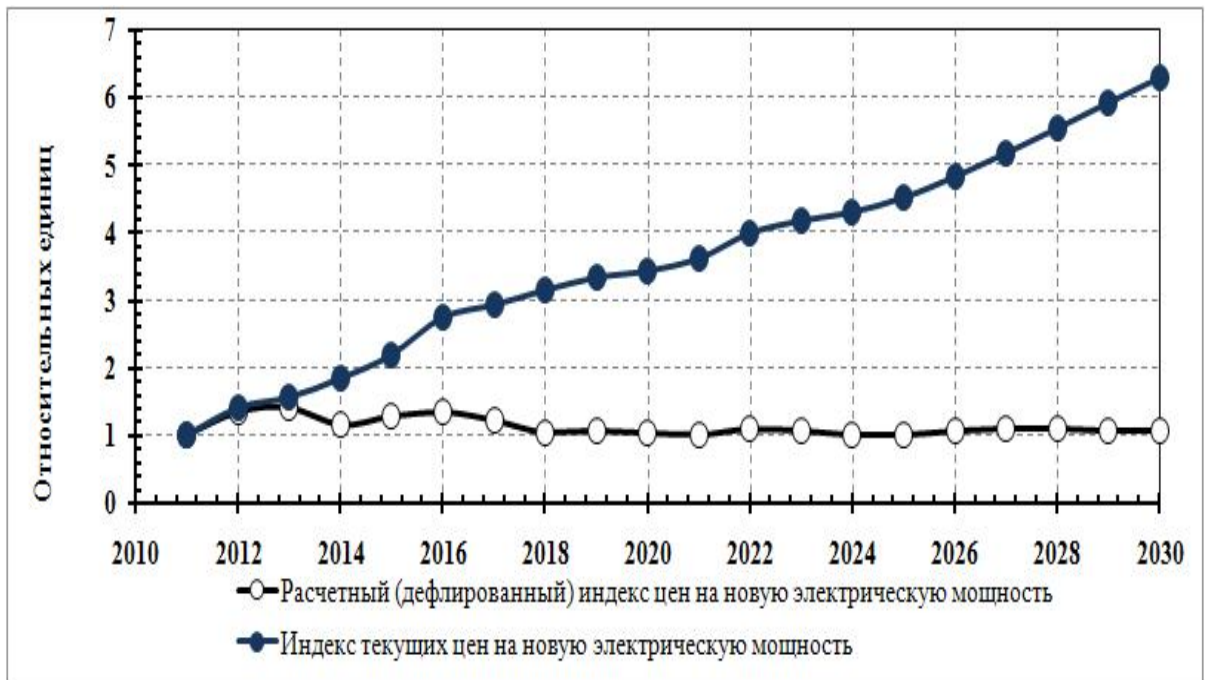

Рисунок 10.5 - Индекс текущих цен на тепловую энергию

Расчет себестоимости продукции, отпускаемой от энергоисточников, выполнен с использованием действующих нормативных и методических материалов^{5,6,7}. В составе затрат на производство и реализацию продукции (услуг), включаемых в себестоимость, учитываются:

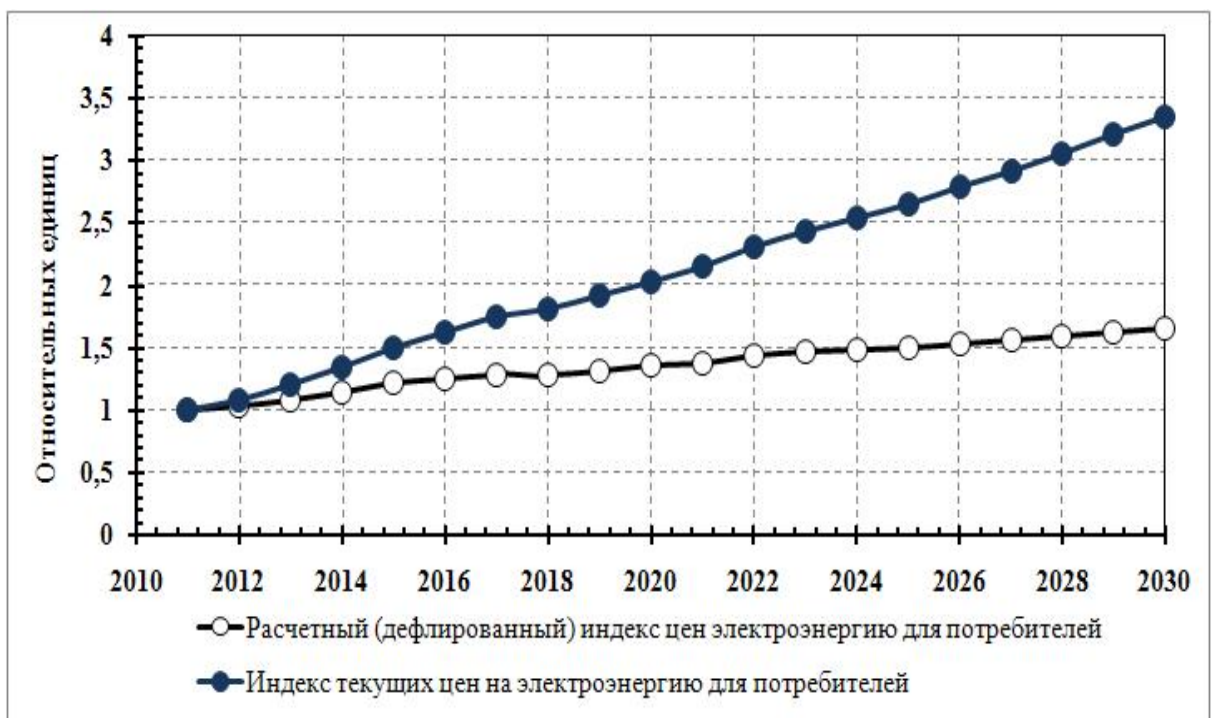
- материальные затраты (затраты на топливо, покупка электроэнергии и тепла, смазочные материалы и др. расходы);
- затраты на оплату труда;
- отчисления на социальные нужды;
- амортизация основных производственных фондов;
- прочие расходы (в том числе затраты на ремонты и обслуживание⁸, налоги⁹ и др.)

Затраты на амортизацию принимались на основе^{10,11} по группам вводимых основных производственных фондов.

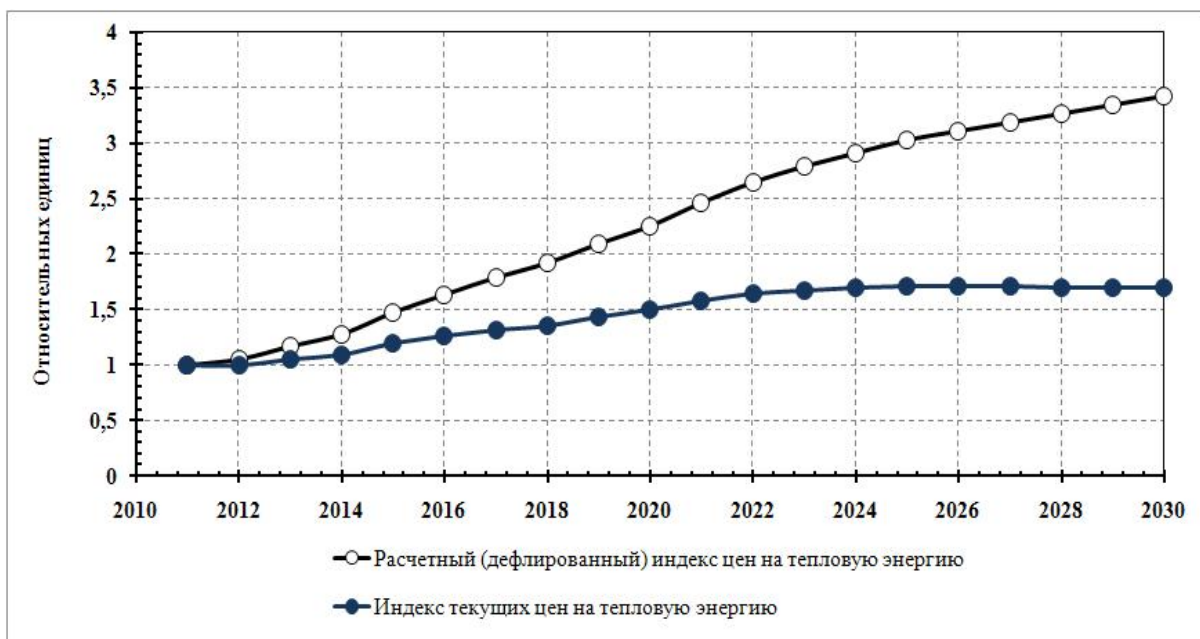
⁵ Методика расчета проектной себестоимости электрической и тепловой энергии на вновь строящихся, расширяемых и реконструируемых тепловых электростанциях, Москва, ГПИО, Энергопроект

⁶ Состав себестоимости для целей налогообложения определяется в соответствии с главой 25 второй части налогового кодекса Российской Федерации

⁷ «Методические указания по расчету регулируемых тарифов и цен на электрическую (тепловую) энергию на розничном (потребительском) рынке» Утв. Приказом ФСТ РФ от 6 августа 2004 года №20-э/2

⁸ Нормативы затрат на ремонт в процентах от балансовой стоимости конкретных видов основных средств электростанций РАО «ЕЭС России» СО 34.20.611-2003

⁹ В соответствии с действующим законодательством

¹⁰ «О классификации основных средств, включаемых в амортизационные группы», утв. Постановлением Правительства РФ от 1.01.2002 №1с последующими изменениями

¹¹ Налоговый кодекс РФ, кл.2

Финансовый анализ вариантов развития ТЭЦ-2

Исходные данные получены из других разделов рассматриваемой работы и приведены в таблице 10.2.

Таблица 10.2– Исходные данные

Показатель	Размерность	Вариант 1	Вариант 2
Годовой отпуск тепла (с учетом тепловых потерь)	тыс. Гкал	2479,8	2479,8
Годовая выработка электроэнергии	млн. кВт·ч	2072,7	1293,8
Годовой расход электроэнергии на собственные нужды	млн. кВт·ч	140,5	124,6
Годовой отпуск электроэнергии	млн. кВт·ч	1932,2	1169,2
Годовой расход условного топлива	тыс. т у. т.	744,2	613,2
Капиталовложения	млн. руб.	9620	4484
Средняя заработная плата (по состоянию на 1.01.2014 г.)	руб./чел. мес.	44 256	
Цена природного газа (по состоянию на 1.01.2014 г.)	руб./ т у. т.	1 873	
Тариф на электроэнергию (по состоянию на 1.01.2014 г.)	руб./ кВтч	2,9	
Тариф на теплоэнергию (по состоянию на 1.01.2014 г.)	руб./Гкал	1224	
Коэффициент дисконтирования	отн. ед.	0,11	
Налоговое окружение	По состоянию на 01.01.14 г.		

Оценка эффективности использования инвестиционных ресурсов на реализацию рассматриваемых вариантов решалась в два этапа.

На первом этапе определяется целесообразность вариантов теплоснабжения с экономической точки зрения. Критерием принятия решения служит минимум затрат на производство электроэнергии и тепла. Данный критерий ранее был основным при оптимизации структуры энергосистем, в том числе и систем теплоснабжения, но в настоящее время имеет широкое применение различные его модификации. Использование данного критерия дает достаточно обоснованную информацию для выбора наиболее экономичного варианта, но не учитывает влияние субъективных факторов, влияющих на реализуемость вариантов.

Для сравнения вариантов необходимо выровнять их по полезному отпуску продукции. Варианты выровнены по полезному отпуску тепловой энергии, но значительно различаются по отпуску электрической энергии. В условиях рассматриваемого региона, выравнивание целесообразно проводить за счет дополнительной загрузки существующих и вводимых установок, что потребует

дополнительного сжигания топлива. В качестве замещающей ГРЭС рассматривалась электростанция с удельным расходом топлива на отпуск электроэнергии 325,0 г у. т./кВт·ч. Результаты расчета приведенных затрат по рассматриваемым вариантам приведены в таблице 10.3.

Таблица 10.3 – Расчет приведенных затрат

Показатели	Размерность	Вариант 1	Вариант 2
Годовой отпуск тепла, всего	тыс. Гкал	2 479,8	
в т.ч. по рассматриваемому проекту		2479,8	2 479,8
по замещающей КЭС		0,0	0,0
Годовой отпуск электроэнергии всего,	млн. кВт·ч	1 932,2	
в т.ч. по рассматриваемому проекту		1 932,2	1 169,2
по замещающей КЭС		0,0	763,0
Годовой расход топлива всего,	тыс. т у. т.	744,2	829,4
в т.ч. по рассматриваемому проекту		744,2	613,2
по замещающей КЭС		0,0	216,2
Капиталовложения всего,	млн. руб.	9620,0	4624,7
в т.ч. по рассматриваемому проекту		9620,0	4486,0
по замещающей КЭС		0,0	138,7
Приведенные затраты	млн. руб.	34 882,55	44 369,89

Результаты расчета приведенных затрат (таблица 10.3) показали, что наиболее эффективным направлением развития ТЭЦ-2 является **вариант 1**, приведенные затраты по которому минимальны.

На втором этапе проводился анализ реализуемости проекта с учетом влияния внешней среды, инструментом которого является **финансово-экономический анализ**.

Результаты расчета показателей финансовой эффективности рассматриваемых вариантов приведены в таблице 10.4 и на рисунке 10.6.

Таблица 10.4 – Результаты расчета показателей финансовой эффективности

Показатель	Размерность	Вариант 1	Вариант 2
Годовой расход условного топлива	тыс. т у. т.	744,2	613,2
Годовой отпуск тепловой энергии	тыс. Гкал	2 479,8	2 479,8
	млн. руб.	4 426,9	4 426,9
Годовая выработка электроэнергии	млн. кВт·ч	2 072,7	1 293,8
Годовой отпуск электроэнергии	млн. кВт·ч	1 932,2	1 169,2
	млн. руб.	9 952,8	5 887,9
Суммарная годовая выручка	млн. руб.	14 379,7	10 314,8
Капиталовложения	млн. руб.	9 620,0	3 820,0
Себестоимость электроэнергии	руб./кВт·ч	1,20	2,32
в т.ч. топливная составляющая	руб./кВт·ч	1,07	1,12
Себестоимость теплоэнергии	руб./Гкал	1 262,2	2 230,3
в т.ч. топливная составляющая	руб./Гкал	1 119,2	1 078,1

Показатель	Размерность	Вариант 1	Вариант 2
Годовые затраты на отпуск продукции	млн. руб.	5 467,6	8 263,7
Годовая балансовая прибыль	млн. руб.	8 912,0	2 051,2
Годовая чистая прибыль	млн. руб.	7 108,9	1 628,0
Показатель эффективности проекта			
Дополнительный чистый дисконтированный доход по состоянию на 2029 г.	млн. руб.	38 935,4	21 383,5



Рисунок 10.6- Изменение чистого дисконтированного дохода по вариантам реконструкции ТЭС-2

Выводы: Результаты расчетов показали, что с точки зрения минимизации затрат и получения максимальной прибыли инвестором более экономичным является вариант 1, предусматривающего установку на ТЭС-2 блока ПГУ - 130 МВт.

На основании проведенных расчетов к реализации рекомендуется вариант 1.

Финансовый анализ состава основного оборудования новой Западной ТЭС

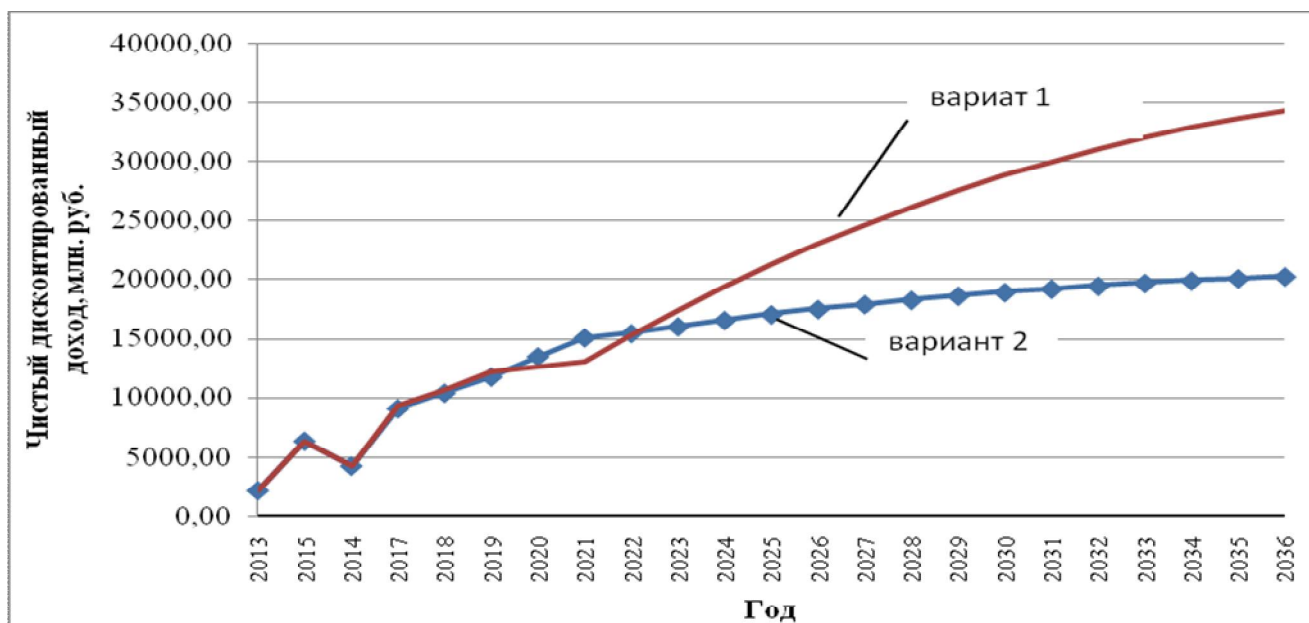
Исходные данные получены из других разделов рассматриваемой работы и приведены в таблице 10.5.

Таблица 10.5– Исходные данные

Показатель	Размерность	Вариант 1	Вариант 2
Годовой отпуск тепла (с учетом тепловых потерь)	тыс. Гкал	468,8	468,8
Годовая выработка электроэнергии	млн. кВт·ч	425,16	180,40

Показатель	Размерность	Вариант 1	Вариант 2
Годовой расход электроэнергии на собственные нужды	млн. кВт·ч	33,19	26,07
Годовой отпуск электроэнергии	млн. кВт·ч	391,97	154,33
Годовой расход условного топлива	тыс. т у. т.	141,22	108,41
Капиталовложения	млн. руб.	3812,0	1472,0
Средняя заработная плата (по состоянию на 1.01.2014 г.)	руб./чел. мес.	44 256	
Цена природного газа (по состоянию на 1.01.2014 г.)	руб./ т у. т.	1 873	
Тариф на электроэнергию (по состоянию на 1.01.2014 г.)	руб./ кВтч	2,9	
Тариф на теплоэнергию (по состоянию на 1.01.2014 г.)	руб./Гкал	1224	
Коэффициент дисконтирования	отн. ед.	0,11	
Налоговое окружение	По состоянию на 01.01.13 г.		

Результаты расчета приведенных затрат по рассматриваемым вариантам приведены в таблице 10.6, результаты финансового анализа в таблице 10.7 и на рисунке 10.7.

Таблица 10.6 – Расчет приведенных затрат

Показатели	Размерность	Вариант 1	Вариант 2
Годовой отпуск тепла, всего	тыс. Гкал	468,8	
в т.ч. по рассматриваемому проекту		468,8	468,8
по замещающей КЭС		0,0	0,0
Годовой отпуск электроэнергии всего,	млн. кВт ч	392,0	
в т.ч. по рассматриваемому проекту		392,0	154,3
по замещающей КЭС		0,0	237,7
Годовой расход топлива всего,	тыс. т у.т.	141,2	175,8
в т.ч. по рассматриваемому проекту		141,2	108,4
по замещающей КЭС		0,0	67,4
Капиталовложения всего,	млн. руб.	3812,0	1515,2
в т.ч. по рассматриваемому проекту		3812,0	1472,0
по замещающей КЭС		0,0	43,2
Приведенные затраты	млн. руб.	5 779,22	4 820,99

Таблица 10.7 – Результаты расчета показателей финансовой эффективности

Показатель	Размерность	Вариант 1	Вариант 2
Годовой расход условного топлива	тыс. т у. т.	141,2	108,4
Годовой отпуск тепловой энергии	тыс. Гкал	468,8	468,8
	млн. руб.	801,8	801,8
Годовая выработка электроэнергии	млн. кВт·ч	425,2	180,4
Годовой отпуск электроэнергии	млн. кВт·ч	392,0	154,3
	млн.руб.	1 729,6	904,5
Суммарная годовая выручка	млн.руб.	2 531,4	1 706,3
Капиталовложения	млн. руб.	3812,0	1472,0
Себестоимость электроэнергии	руб./кВт·ч	0,88	1,01
в т.ч. топливная составляющая	руб./кВт·ч	0,66	0,80
Себестоимость теплоты	руб./Гкал	983,5	976,4
в т.ч. топливная составляющая	руб./Гкал	731,9	769,7
Годовые затраты на отпуск продукции	млн. руб.	807,0	613,7
Годовая балансовая прибыль	млн. руб.	1 724,4	1 092,6
Годовая чистая прибыль	млн. руб.	1 375,2	872,3
Показатель эффективности проекта			
Простой срок окупаемости проекта	лет	9,0	4,0
Динамический срок окупаемости проекта	лет	12,0	7,0
Дополнительный чистый дисконтированный доход по состоянию на 2028 г.	млн. руб.	1300	1800



Рисунок 10.7- Изменение чистого дисконтированного дохода по вариантам

Выводы: Результаты расчетов показали, что с точки зрения минимизации затрат более экономичным является вариант 2 предусматривающий установку на новой Западной ТЭЦ двух газовых турбин ГТ-12, что объясняется существенно меньшими капитальными затратами в его реализацию.

На основании проведенных расчетов на новой Западной ТЭЦ состав оборудования рекомендуется по варианту 2.

г) расчеты ценовых последствий для потребителей при реализации программ строительства, реконструкции и технического перевооружения систем теплоснабжения

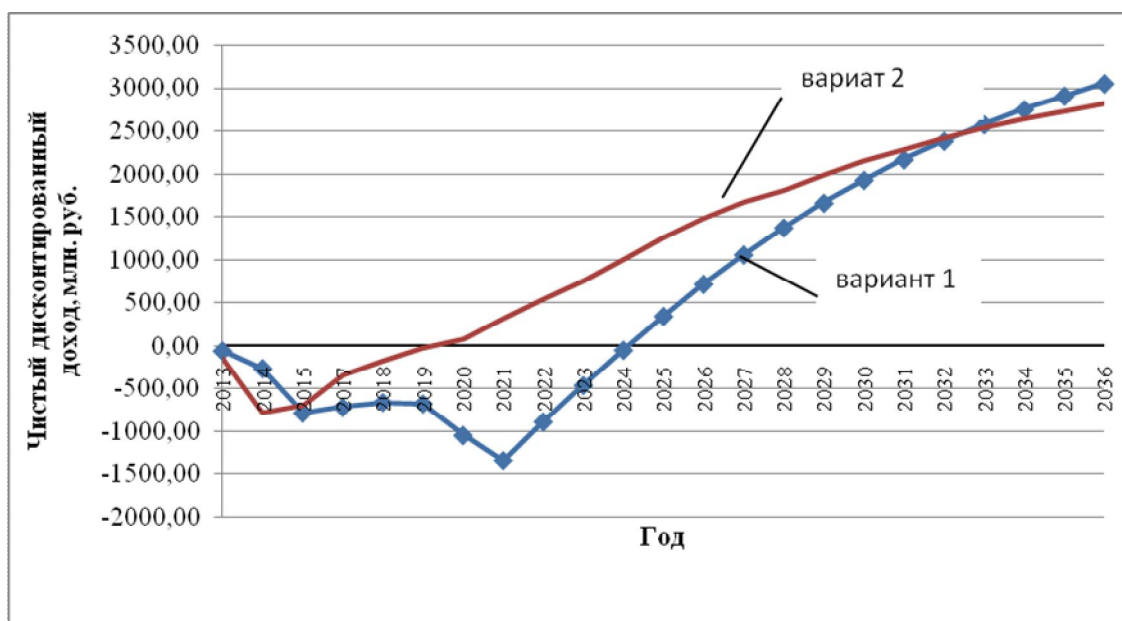
Основная доля инвестиционных проектов по развитию системы теплоснабжения направлена на присоединение новых потребителей. Финансирование данных проектов осуществляется за счет платы за подключение.

Прогнозирование изменения тарифа на тепловую энергию в г. Смоленске с учетом результатов и расходов на реализацию мероприятий, рекомендованных Схемой, представлены в таблице 10.8.

Таблица 10.8 – Результаты расчета ценовых последствий для потребителей при реализации программ строительства, реконструкции и технического перевооружения источников тепловой энергии, тепловых сетей и теплосетевых объектов

Показатели	Единица измерения	2015 г.	2016 г.	2017 г.	2018 г.	2019 г.	2020 г.	2021 г.	2022 г.	2023 г.	2024 г.	2025 г.	2026 г.	2027 г.	2028 г.	2029 г.
Отпуск теплоэнергии с коллекторов	тыс.Гкал	2083,9	2430,5	2516,3	2590,6	2663,5	2731,4	2798,5	2864,7	2930,7	2996,2	3061,7	3127,4	3193,1	3258,7	3324,3
в том числе:																
- ТЭЦ-2	тыс.Гкал	1716,4	1942,20	1989,63	2037,06	2084,49	2124,0	2163,6	2203,1	2242,6	2282,1	2321,7	2361,2	2400,7	2440,3	2479,8
- Котельный цех ТЭЦ-2	тыс.Гкал	367,5	367,54	380,51	381,41	381,41	380,5	379,2	378,1	377,1	376,1	376,1	376,1	376,0	375,9	375,8
- Западная ТЭЦ	тыс.Гкал		120,7	146,2	172,1	197,6	226,9	255,8	283,5	311,0	337,9	364,0	390,1	416,3	442,6	468,8
Расход теплоэнергии на хозяйственные нужды (без учета расходов на производство прочей продукции)	тыс.Гкал	4,2	4,2	4,2	4,2	4,2	4,2	4,2	4,2	4,2	4,2	4,2	4,2	4,2	4,2	4,2
в том числе:																
- ТЭЦ-2	тыс.Гкал	3,2	3,2	3,2	3,2	3,2	3,2	3,2	3,2	3,2	3,2	3,2	3,2	3,2	3,2	3,2
- Котельный цех ТЭЦ-2	тыс.Гкал	1,1	1,1	1,1	1,1	1,1	1,1	1,1	1,1	1,1	1,1	1,1	1,1	1,1	1,1	1,1
- Западная ТЭЦ	тыс.Гкал		0,0	0,0	0,0	0,0	0,0	0,0	0,0	0,0	0,0	0,0	0,0	0,0	0,0	0,0
Полезный отпуск теплоэнергии (с учетом потерь)	тыс.Гкал	2079,7	2426,2	2512,1	2586,4	2659,2	2727,1	2794,3	2860,5	2926,5	2991,9	3057,5	3123,2	3188,9	3254,5	3320,1
в том числе:																
- ТЭЦ-2	тыс.Гкал	1713,2	1939,0	1986,5	2033,9	2081,3	2120,9	2160,4	2199,9	2239,4	2279,0	2318,5	2358,0	2397,6	2437,1	2476,6
- Котельный цех ТЭЦ-2	тыс.Гкал	366,5	366,5	379,4	380,4	380,4	379,4	378,1	377,1	376,0	375,0	375,0	375,0	375,0	374,9	374,7
- Западная ТЭЦ	тыс.Гкал		120,7	146,2	172,1	197,6	226,9	255,8	283,5	311,0	337,9	364,0	390,1	416,3	442,6	468,8
Потери в тепловых сетях	тыс.Гкал	363,03	411,7	424,3	434,7	444,9	440,3	435,1	429,5	423,4	416,9	410,0	402,7	395,0	386,9	378,3
в том числе:																
- ТЭЦ-2	тыс.Гкал	299,06	338,5	346,8	355,0	363,3	358,6	353,5	348,0	342,0	335,6	328,8	321,6	313,9	305,7	297,2
- Котельный цех ТЭЦ-2	тыс.Гкал	63,97	63,97	66,24	66,39	66,39	64,16	61,88	59,65	57,44	55,23	53,19	51,14	49,09	47,03	44,96
- Западная ТЭЦ	тыс.Гкал		9,3	11,3	13,3	15,2	17,5	19,7	21,8	23,9	26,0	28,0	30,0	32,1	34,1	36,1
Отпуск теплоэнергии потребителям (без потерь)	тыс.Гкал	1716,7	2014,5	2087,9	2151,7	2214,3	2286,8	2359,2	2431,0	2503,0	2575,0	2647,5	2720,4	2793,8	2867,7	2941,8
в том числе:																
- ТЭЦ-2	тыс.Гкал	1414,2	1600,5	1639,7	1678,9	1718,0	1762,2	1806,8	1851,9	1897,4	1943,3	1989,7	2036,5	2083,7	2131,4	2179,4
- Котельный цех ТЭЦ-2	тыс.Гкал	302,5	302,5	313,2	314,0	314,0	315,2	316,2	317,4	318,6	319,8	321,8	323,9	325,9	327,8	329,7

Показатели	Единица измерения	2015 г.	2016 г.	2017 г.	2018 г.	2019 г.	2020 г.	2021 г.	2022 г.	2023 г.	2024 г.	2025 г.	2026 г.	2027 г.	2028 г.	2029 г.
- Западная ТЭЦ	тыс.Гкал		111,4	134,9	158,9	182,4	209,4	236,1	261,7	287,0	311,9	336,0	360,1	384,3	408,5	432,7
Годовой расход э/э на СН	млн.кВт*ч	70,5	82,2	85,2	87,7	90,1	92,4	94,7	97,0	99,2	101,4	103,6	105,9	108,1	110,3	112,6
Годовой расход топлива на отпуск тепла	тыс.т у.т	298,8	351,8	361,6	372,1	382,5	392,2	402,0	490,8	502,1	513,4	524,7	536,0	547,2	558,4	571,3
в том числе:																
- ТЭЦ-2	тыс т у. т.	235,2	266,2	272,7	279,2	285,7	291,1	296,5	378,5	385,3	392,1	398,9	405,7	412,4	419,2	427,7
- Котельный цех ТЭЦ-2	тыс т у. т.	63,5	63,5	63,5	63,7	63,7	63,5	63,3	63,1	63,0	62,8	62,8	62,8	62,8	62,8	62,8
- Западная ТЭЦ	тыс т у. т.		22,0	25,4	29,2	33,1	37,5	42,1	49,2	53,9	58,5	63,0	67,5	71,9	76,4	80,9
в том числе:																
Природный газ	тыс т у. т.	295,8	348,5	358,2	368,6	379,0	388,6	398,4	486,4	497,7	508,9	520,1	531,3	542,4	553,6	566,4
Мазут	тыс т у. т.	3,0	3,3	3,4	3,4	3,5	3,5	3,6	4,4	4,5	4,5	4,6	4,7	4,8	4,8	4,9
Вода (исходная)	тыс. м³/год	2474,4	2587,9	2624,8	2674,1	2702,5	2724,0	2745,5	2767,0	2788,5	2809,9	2837,4	2865,0	2892,5	2920,0	2947,5
Покупная теплоэнергия																
Получено от муниципальных котельных	тыс.Гкал	251,6	214,6	214,6	214,6	214,6	214,6	214,6	214,6	214,6	214,6	214,6	214,6	214,6	214,6	214,6
Получено от ведомственных котельных	тыс.Гкал	19,96	19,96	19,96	19,96	19,96	19,96	19,96	19,96	19,96	19,96	19,96	19,96	19,96	19,96	19,96
Затрачено э/э на перекачку	млн.кВт*ч	7,3	6,3	6,3	6,3	6,3	6,3	6,3	6,3	6,3	6,3	6,3	6,3	6,3	6,3	6,3
приросты теплоэнергии ТЭЦ-2	тыс.Гкал	-51,9	225,8	47,4	47,4	47,4	39,5	39,5	39,5	39,5	39,5	39,5	39,5	39,5	39,5	39,5
приросты теплоэнергии КЦ	тыс.Гкал	-22,6	0,0	13,0	0,9	0,0	-1,0	-1,3	-1,0	-1,0	-1,0	0,0	0,0	-0,1	-0,1	-0,2
приросты теплоэнергии Зап. ТЭЦ	тыс.Гкал			25,5	25,9	25,5	29,3	29,0	27,7	27,5	27,0	26,0	26,2	26,2	26,2	26,2
Капиталовложения	млн. руб	1320,2	1519,3	1146,7	1153,9	1207,4	761,4	761,4	761,4	761,4	761,4	761,4	761,4	761,4	761,4	0,0
Расчет ценовых последствий																
Затраты на топливо	млн. руб.	1209	1487	1597	1717	1844	1975	2115	2699	2885	3082	3291	3512	3747	3995	4271
Затраты на покупку эл/эн	млн. руб.	83	98	104	111	117	124	131	138	146	154	162	171	180	190	200
Затраты на покупку тепла	млн. руб.	432	386	399	412	425	439	454	469	484	500	517	534	551	570	588
Основная и дополнительная зарплата	млн. руб.	82	96	109	114	120	125	131	137	143	150	157	164	171	179	187
Стоимость воды на технологические цели	млн. руб.	87	95	101	107	113	120	126	133	140	148	156	165	174	184	194

Показатели	Единица измерения	2015 г.	2016 г.	2017 г.	2018 г.	2019 г.	2020 г.	2021 г.	2022 г.	2023 г.	2024 г.	2025 г.	2026 г.	2027 г.	2028 г.	2029 г.
Затраты на текущ. и кап. ремонты	млн. руб.	9	15	19	24	28	31	34	37	40	43	46	49	50	53	53
Общестанционные расходы	млн. руб.	34	48	59	68	77	84	90	97	104	111	117	124	128	135	137
Прочие затраты	млн. руб.	835	939	1013	1084	1158	1233	1311	1563	1676	1782	1892	2008	2130	2259	2397
Сумма постоянные издержки	млн. руб.	1047	1193	1301	1397	1497	1593	1693	1967	2104	2233	2368	2510	2654	2810	2969
Амортизация	млн. руб.	58	98	127	157	189	209	228	248	268	288	307	327	336	356	356
Всего производственные издержки	млн. руб.	2830	3261	3528	3794	4072	4340	4621	5521	5886	6257	6645	7055	7468	7920	8384
рентабельность	2%	2%	2%	2%	2%	2%	2%	2%	2%	2%	2%	2%	2%	2%	2%	2%
Необходимая валовая выручка	млн. руб.	2886	3326	3598	3870	4154	4427	4714	5631	6004	6382	6778	7196	7618	8079	8552
Тариф	руб/Гкал	1452	1479	1549	1622	1696	1756	1817	2113	2193	2271	2352	2435	2515	2604	2692
финансовые последствия	млн. руб.	1172,0	1459,8	2088,1	2335,4	2548,6	3253,6	3526,2	4374,6	4728,4	5087,6	5465,4	5863,2	6266,2	6706,6	7920,3

ГЛАВА 11 ОБОСНОВАНИЕ ПРЕДЛОЖЕНИЯ ПО ОПРЕДЕЛЕНИЮ ЕДИНОЙ ТЕПЛОСНАБЖАЮЩЕЙ ОРГАНИЗАЦИИ

В соответствии со статьей 2 п. 28 Федерального закона от 27 июля 2010 года № 190-ФЗ «О теплоснабжении»:

«Единая теплоснабжающая организация в системе теплоснабжения (далее – единая теплоснабжающая организация) – теплоснабжающая организация, которая определяется в схеме теплоснабжения федеральным органом исполнительной власти, уполномоченным Правительством Российской Федерации на реализацию государственной политики в сфере теплоснабжения, или органом местного самоуправления на основании критериев и в порядке, которые установлены правилами организации теплоснабжения, утвержденными Правительством Российской Федерации»

Порядок определения единой теплоснабжающей организации:

- статус единой теплоснабжающей организации присваивается органом местного самоуправления или федеральным органом исполнительной власти при утверждении схемы теплоснабжения поселения, городского округа, а в случае смены единой теплоснабжающей организации – при актуализации схемы теплоснабжения;

- в проекте схемы теплоснабжения должны быть определены границы зон деятельности единой теплоснабжающей организации (организаций). Границы зоны деятельности единой теплоснабжающей организации определяются границами системы теплоснабжения, в отношении которой присваивается соответствующий статус.

Критерии определения единой теплоснабжающей организации:

1) владение на праве собственности или ином законном основании источниками тепловой энергии с наибольшей установленной тепловой мощностью и (или) тепловыми сетями с наибольшей емкостью в границах зоны деятельности единой теплоснабжающей организации;

2) размер собственного капитала;

3) способность в лучшей мере обеспечить надежность теплоснабжения в соответствующей системе теплоснабжения.

Способность обеспечить надежность теплоснабжения определяется наличием у организации технической возможности и квалифицированного персонала по наладке, мониторингу, диспетчеризации, переключениям и оперативному управлению гидравлическими режимами, что обосновывается в схеме теплоснабжения.

В системе теплоснабжения г. Смоленска установлены две зоны действия теплоснабжающих организаций, которые в настоящее время обслуживаются следующими теплоснабжающими организациями:

1) ОАО «Квадра»;

2) МУП «Смоленсктеплосеть»

Установленная тепловая мощность теплоисточников, а также емкость тепловых сетей в зонах действия теплоснабжающих организаций приведена в таблице 11.1.

Таблица 11.1- Установленная тепловая мощность теплоисточников, а также емкость тепловых сетей в зонах действия теплоснабжающих организаций

Теплоснабжающая организация	Количество теплоисточников	Установленная тепловая мощность, Гкал/ч	Емкость тепловых сетей, м ³
Филиал ОАО «Квадра» - «Западная генерация»	2	965,3	35568
МУП «Смоленсктеплосеть»	63	331,8	6713 (от сетей ОАО «Квадра») 1834 (от котельных МУП «Смоленсктеплосеть»)

В настоящее время филиал ОАО «Квадра» - «Западная генерация» осуществляет подачу тепловой энергии от Смоленской ТЭЦ-2 и котельного цеха Смоленской ТЭЦ-2 в зону теплоснабжения, которая составляет более 90 % всей системы теплоснабжения города Смоленска. Транспорт тепловой энергии от вышеуказанных источников тепла осуществляется по технологически связанным магистральным тепловым сетям филиала ОАО «Квадра»-«Западная генерация» (переданы в аренду ООО «Смоленская ТСК» - 100 % ДЗО ОАО «Квадра») и далее по квартальным тепловым сетям МУП «Смоленсктеплосеть» до конечных потребителей.

МУП «Смоленсктеплосеть» осуществляет подачу тепловой энергии от 63 котельных, находящихся в его хозяйственном ведении, и 12 котельных, находящихся в собственности различных юридических лиц, в зоны теплоснабжения, которые суммарно составляют менее 10 % всей системы теплоснабжения города Смоленска. Транспорт тепловой энергии от вышеуказанных источников тепла осуществляется по квартальным тепловым сетям МУП «Смоленсктеплосеть» до конечных потребителей.

В соответствии с первым критерием выбора единой теплоснабжающей организации, так как в ведении филиала ОАО «Квадра» - «Западная генерация» находятся наиболее крупные теплоисточники города и тепловые сети, филиал ОАО «Квадра»-«Западная генерация» должен быть определен единой теплоснабжающей организацией в г. Смоленске.

После внесения проекта схемы теплоснабжения на рассмотрение, теплоснабжающие и/или теплосетевые организации должны обратиться с заявкой на признание в качестве ЕТО в одной или нескольких из определенных зон деятельности.

Решение об установлении организации в качестве ЕТО в той или иной зоне деятельности в соответствии с ч. 6 ст. 6 Федерального закона № 190 «О теплоснабжении» принимает орган местного самоуправления городского округа.

Определение статуса ЕТО для проектируемых зон действия планируемых к строительству источников тепловой энергии, должно быть выполнено в

ходе актуализации схемы теплоснабжения, после определения источников инвестиций.

Единая теплоснабжающая организация обязана:

- заключать и надлежаще исполнять договоры теплоснабжения со всеми обратившимися к ней потребителями тепловой энергии в своей зоне деятельности;

- осуществлять мониторинг реализации схемы теплоснабжения и подавать в орган, утвердивший схему теплоснабжения, отчеты о реализации, включая предложения по актуализации схемы;

- надлежащим образом исполнять обязательства перед иными теплоснабжающими и теплосетевыми организациями в зоне своей деятельности;

- осуществлять контроль режимов потребления тепловой энергии в зоне своей деятельности.

Границы зоны деятельности ЕТО в соответствии с п.19 Правил организации теплоснабжения могут быть изменены в следующих случаях:

- подключения к системе теплоснабжения новых теплопотребляющих установок, источников тепловой энергии или тепловых сетей, или их отключения от системы теплоснабжения;

- технологического объединения или разделения систем теплоснабжения. Сведения об изменении границ зон деятельности единой теплоснабжающей организации, а также сведения о присвоении другой организации статуса единой теплоснабжающей организации подлежат внесению в схему теплоснабжения при ее актуализации.

Приложение И (на листах 103-112)

Результаты гидравлических расчетов основных тепломагистралей теплоисточников г. Смоленска без реконструкции тепловых сетей

Приложение И.1 - Зона теплоснабжения ТЭЦ-2



Рисунок И.1.1 – Пьезометрический график ТЭЦ-2 – р-н Одинцово



Рисунок И.1.2 – Пьезометрический график ТЭЦ-2 – филиал «Сантехмонтаж»

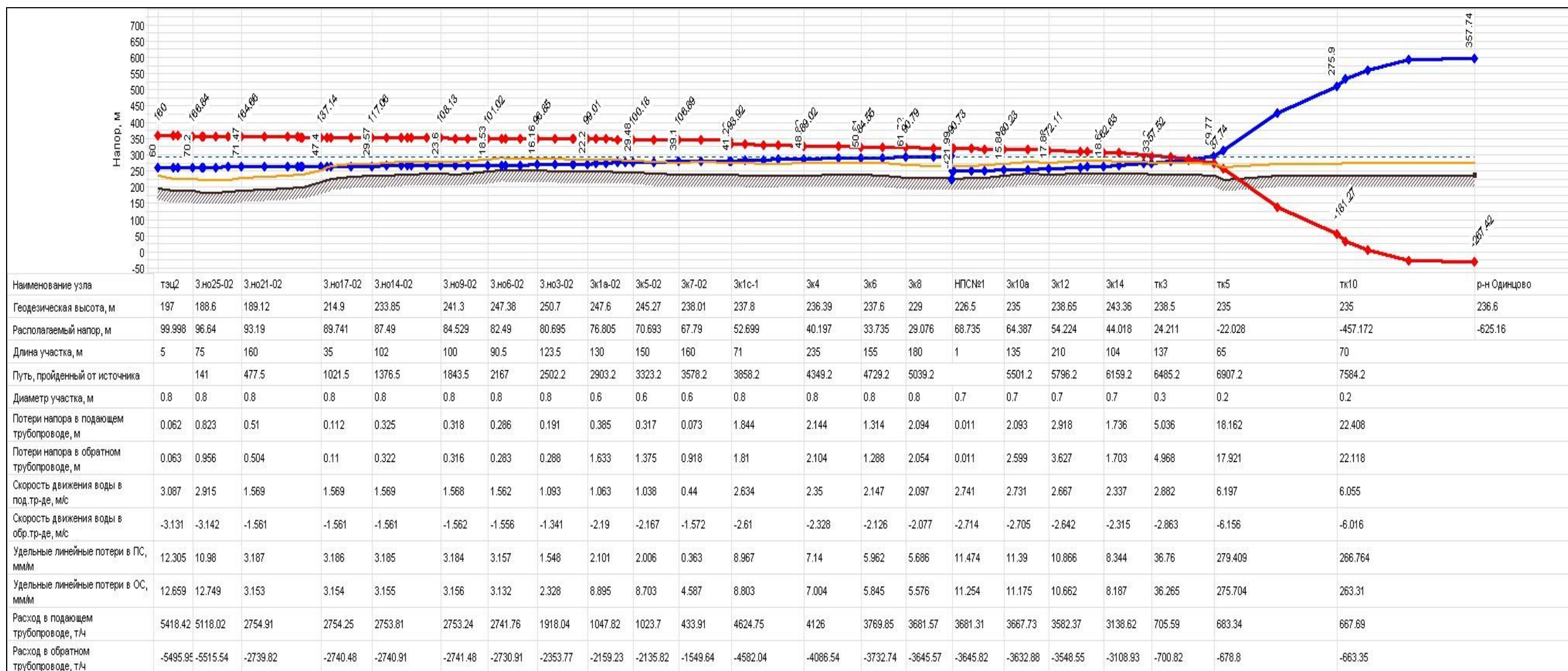

Рисунок И.1.3 – Пьезометрический график ТЭЦ-2 – р-н Киселевка

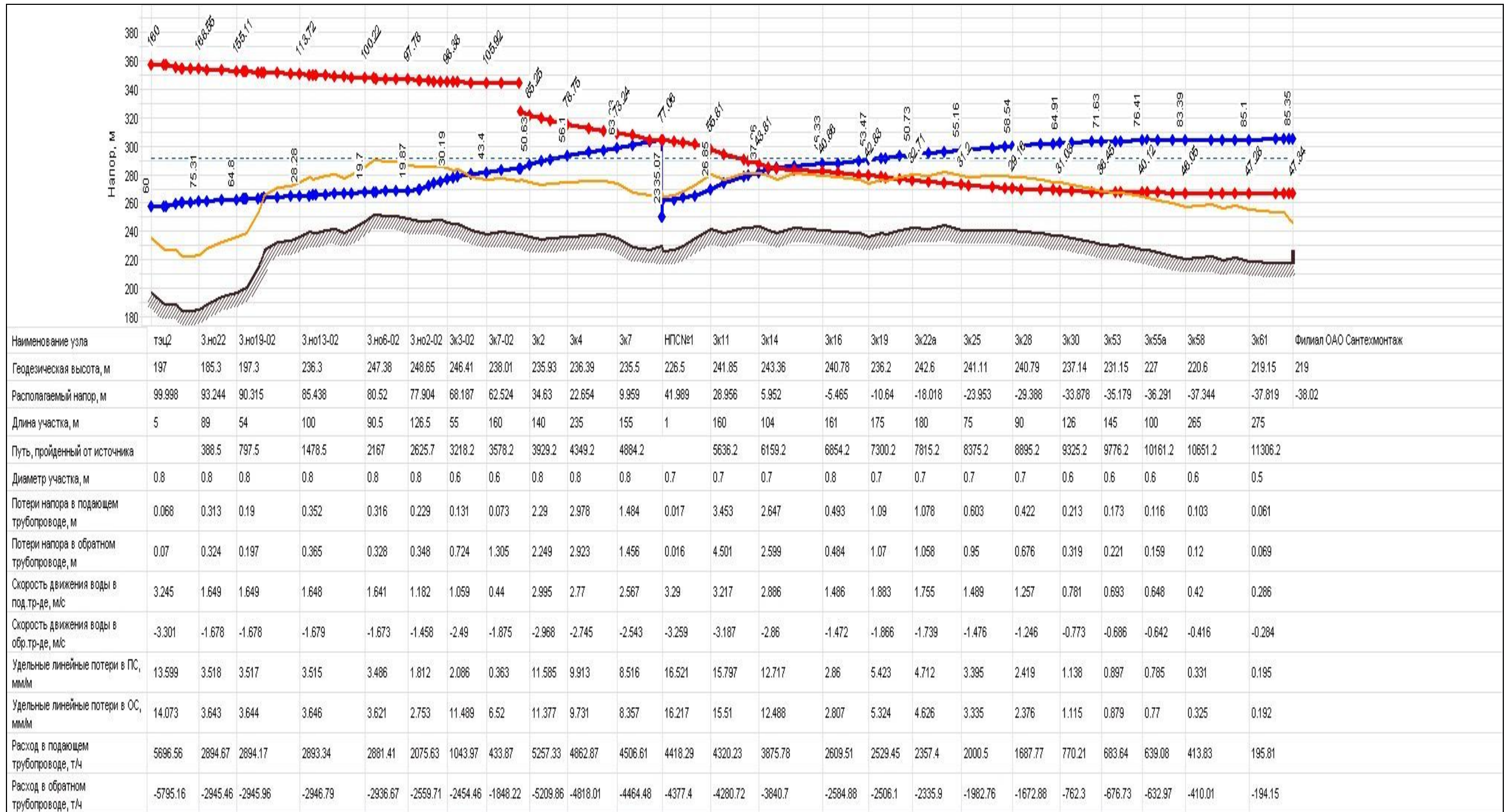

Рисунок И.1.4 – Пьезометрический график ТЭЦ-2 – р-н Поповка

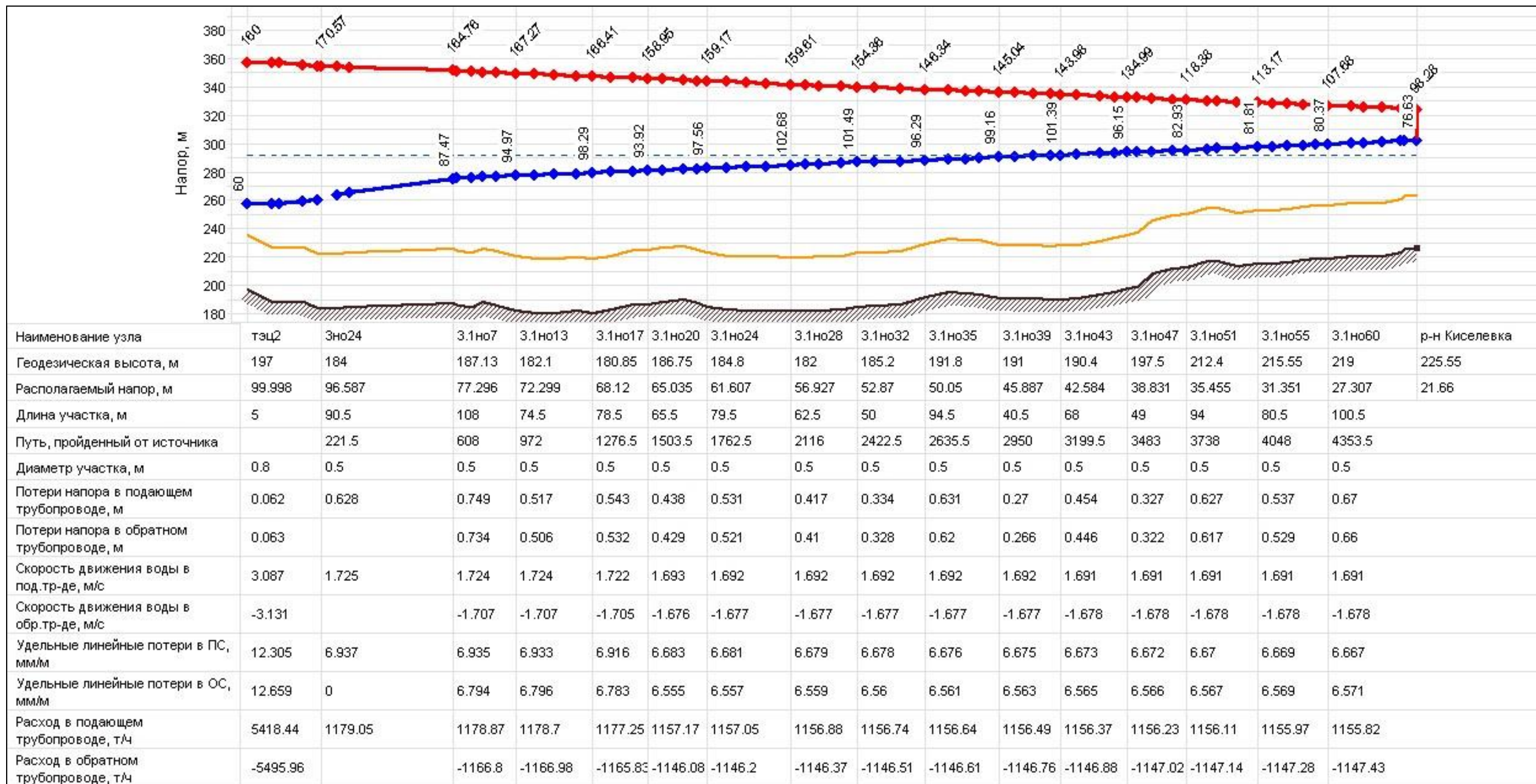

Рисунок И.1.5 – Пьезометрический график ТЭЦ-2 – р-н ул. 2-ая Киевская

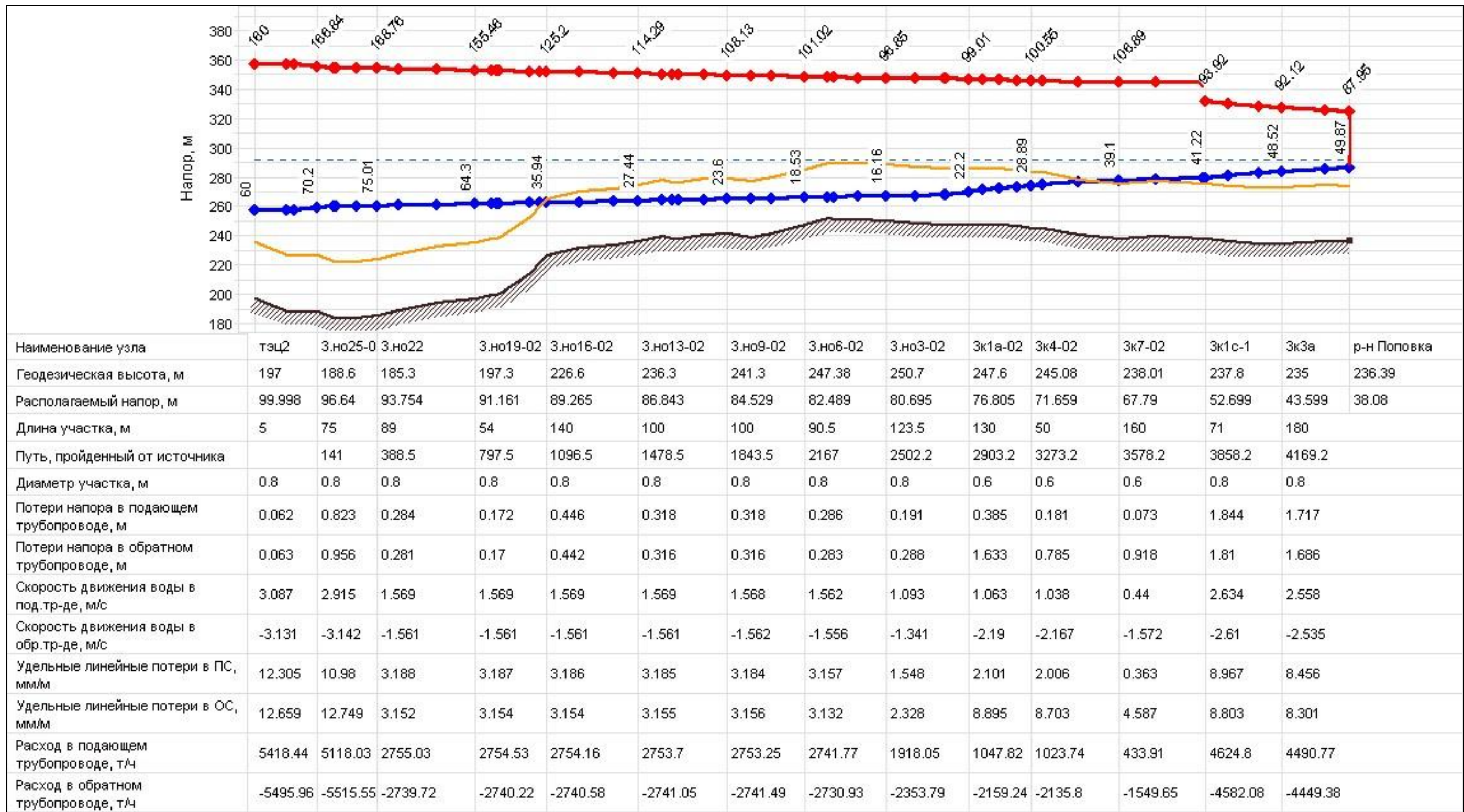

Рисунок И.1.6 – Пьезометрический график ТЭЦ-2 – р-н Офицерская слобода

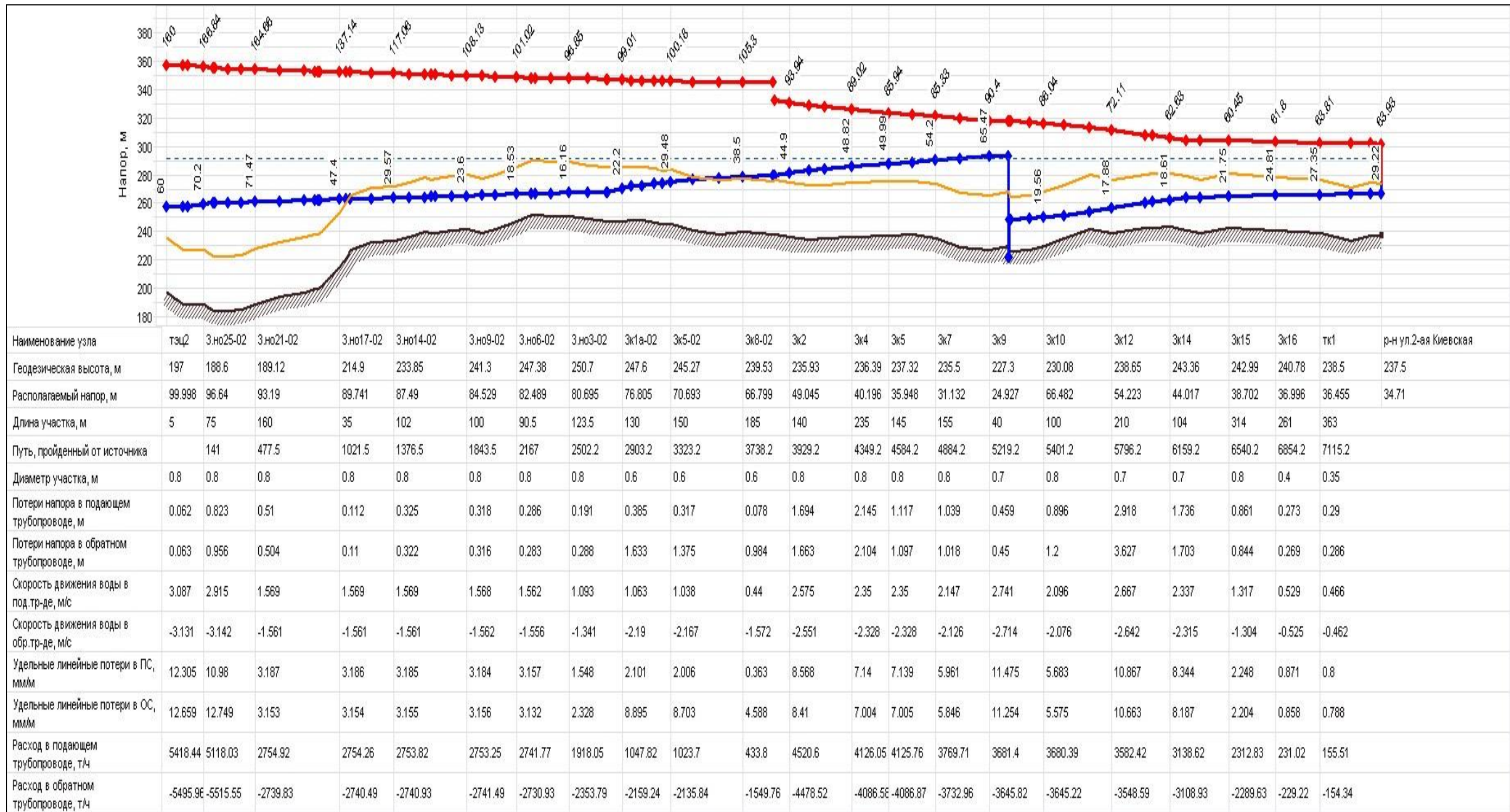

Рисунок И.1.7 – Пьезометрический график ТЭЦ-2 – р-н Солдатская слобода

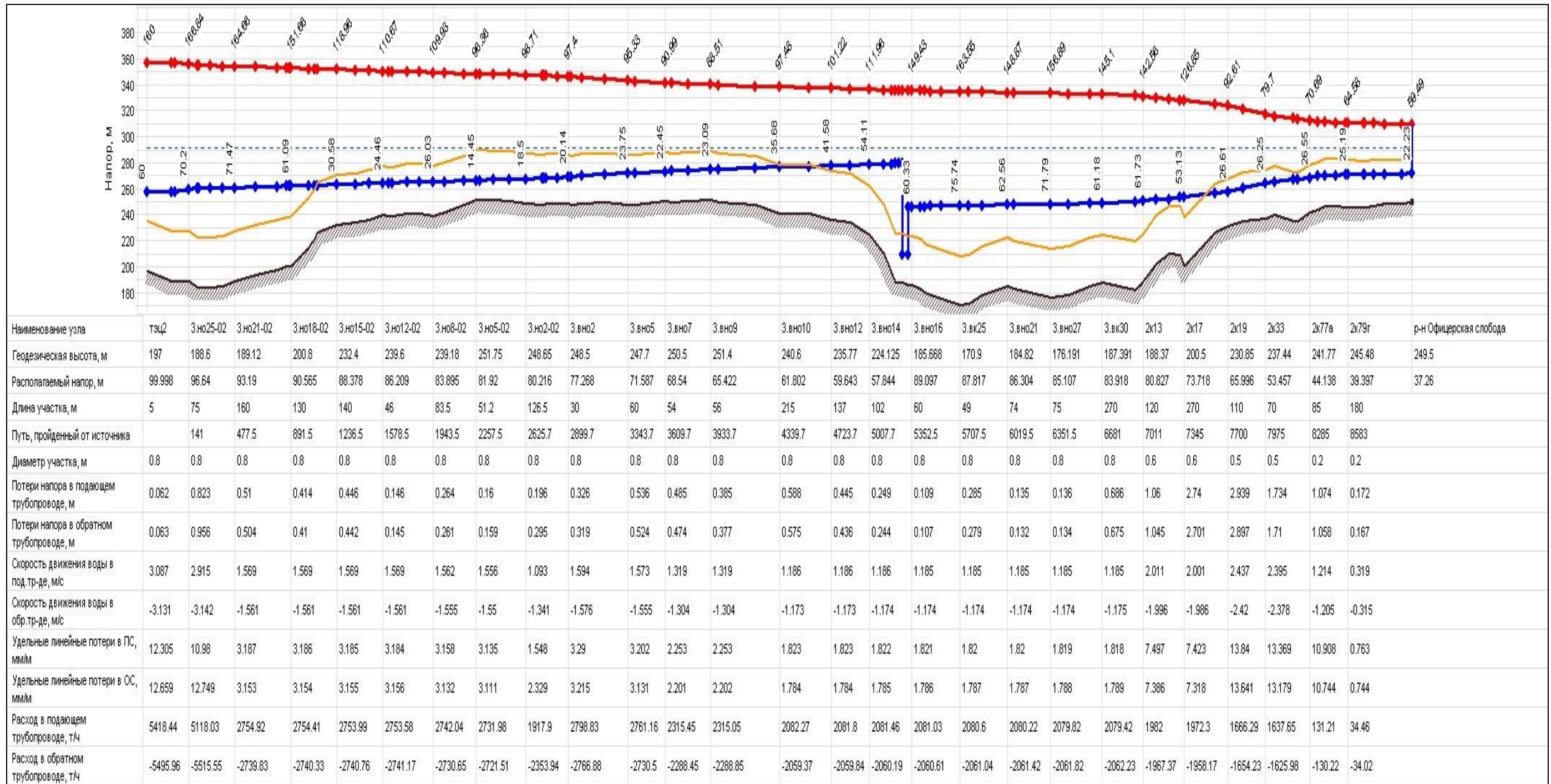

Рисунок И.1.8 – Пьезометрический график ТЭЦ-2 – р-н Тихвинка

Приложение И.2 - Зона теплоснабжения котельного цеха ТЭЦ-2

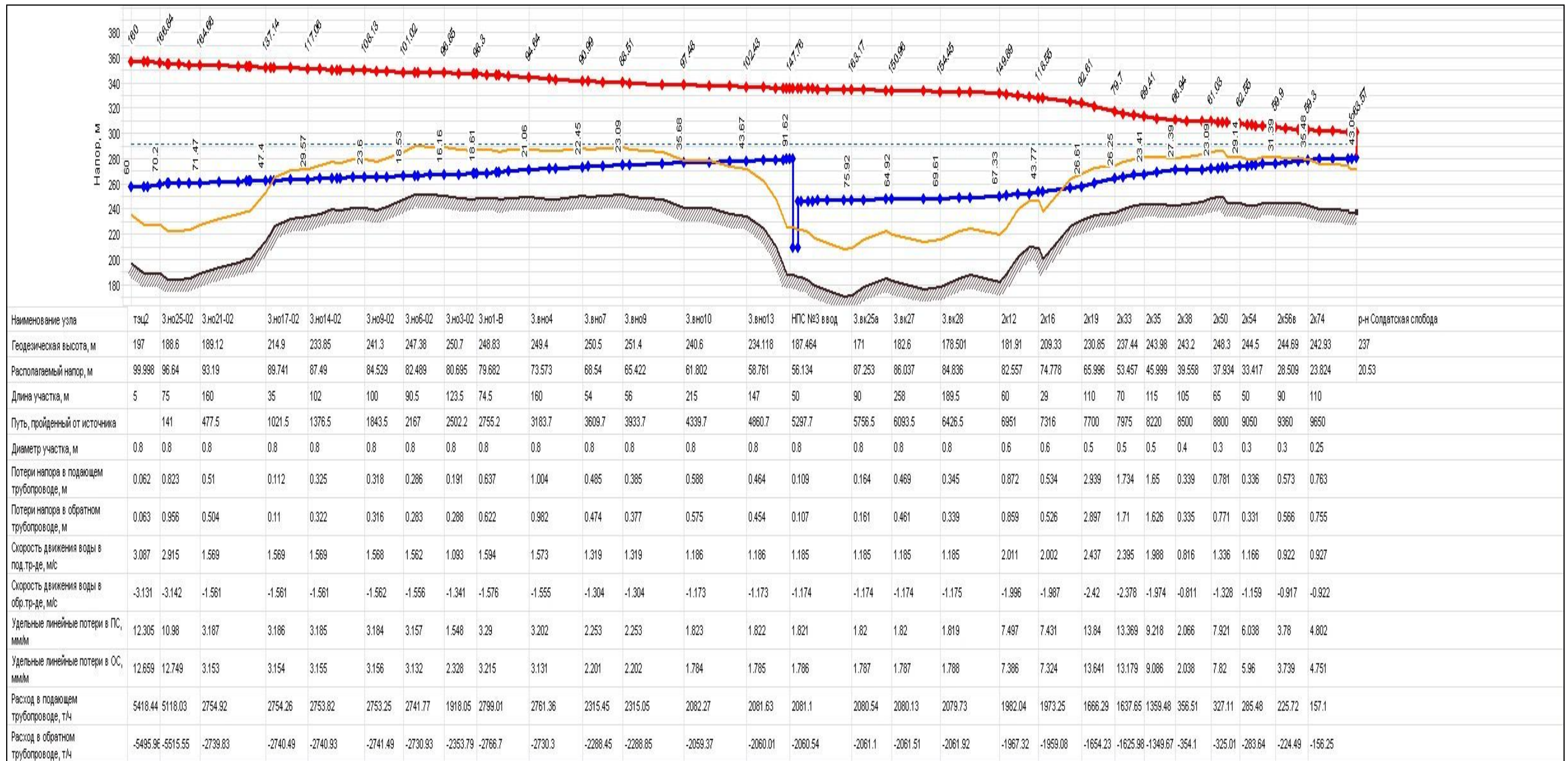

Рисунок И.2.1 – Пьезометрический график котельный цех ТЭЦ-2 – МКУ «Строитель»

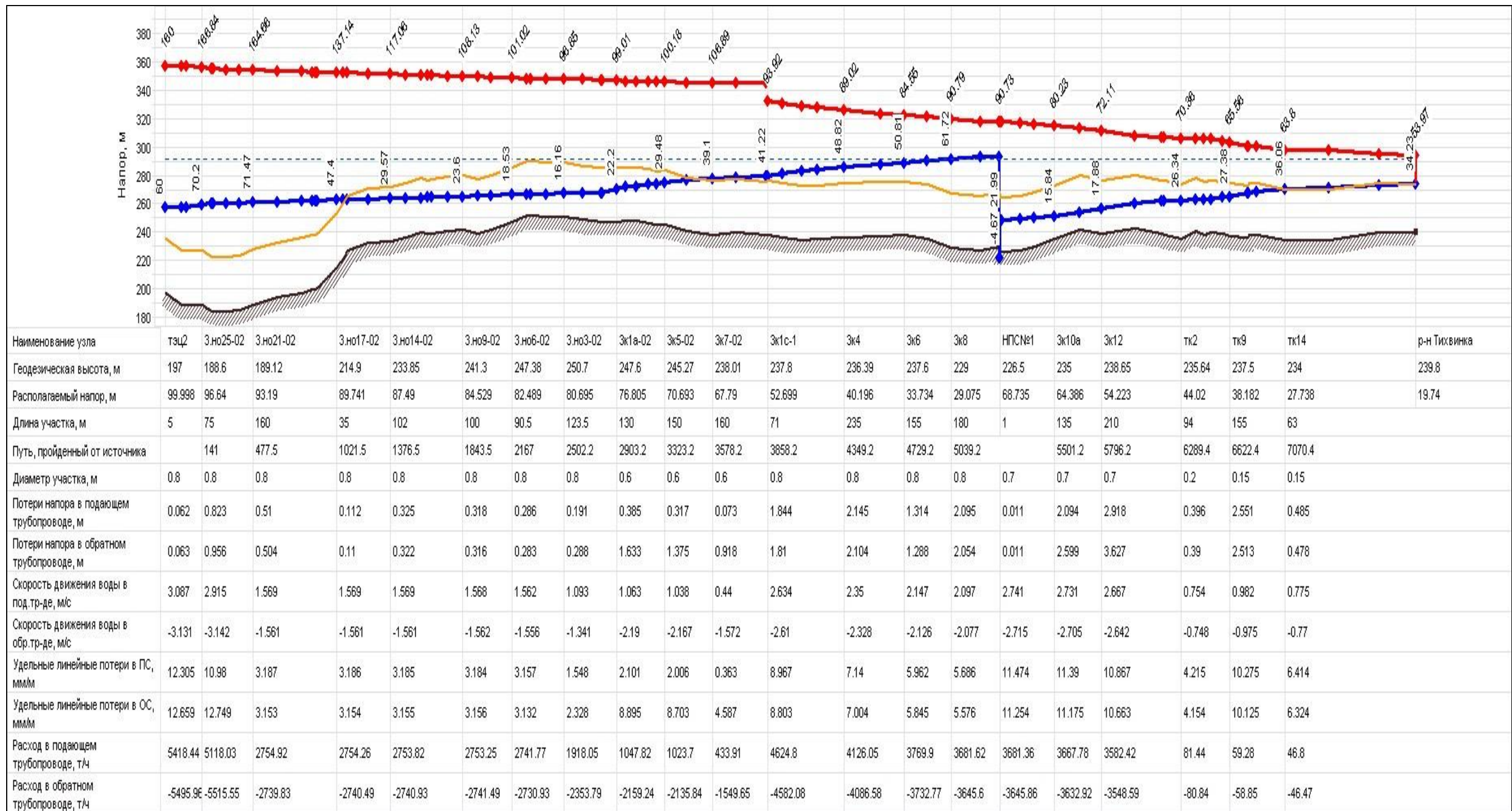
Приложение И.3 - Зона теплоснабжения котельной № 21

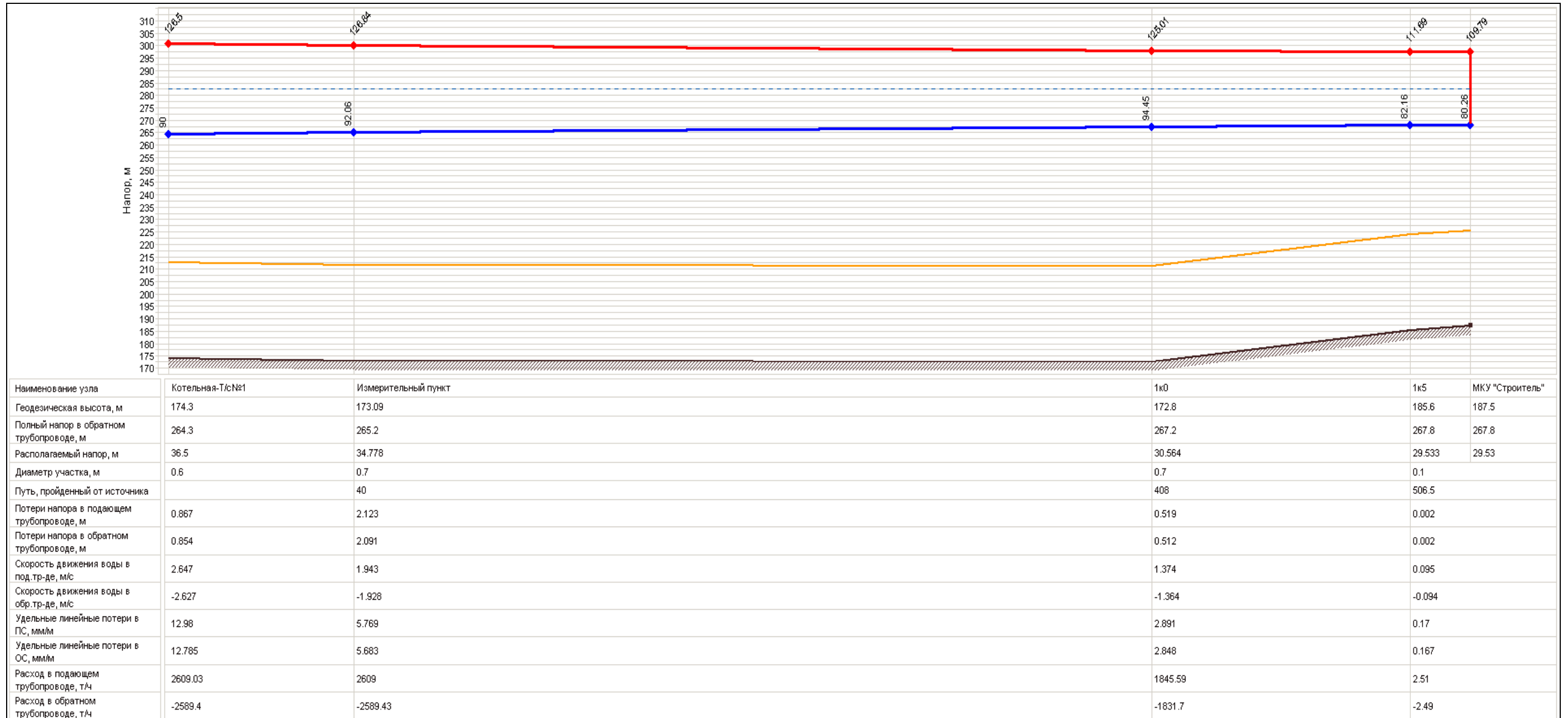

Рисунок И.3.1 – Пьезометрический график котельная № 21– р-н Серебрянка

Приложение К (на листах 113-117)

Результаты гидравлических расчетов основных тепломагистралей теплоисточников г. Смоленска на перспективу с учетом реконструкции и строительства теплосетевых объектов

Приложение К.1 - Зона теплоснабжения новой Западной ТЭЦ

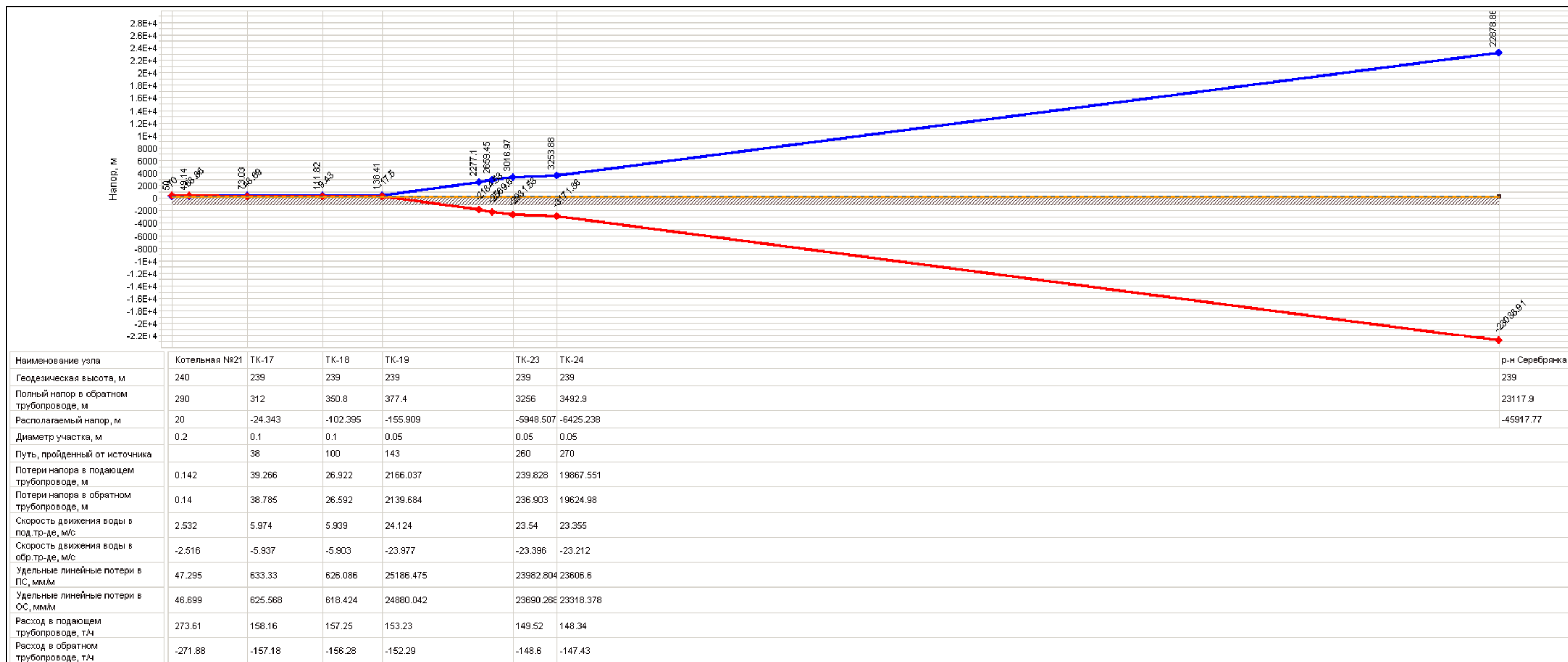

Рисунок К.1.1 - Пьезометрический график работы новой Западной ТЭЦ. Путь новая Западная ТЭЦ – р-н Чернушки – Ясенное за границей горчерты



Рисунок К.1.2 - Пьезометрический график работы новой Западной ТЭЦ. Путь новая Западная ТЭЦ – р-н Рябиновая поляна в пределах горчерты

Приложение К.2 - Зона теплоснабжения ТЭЦ-2

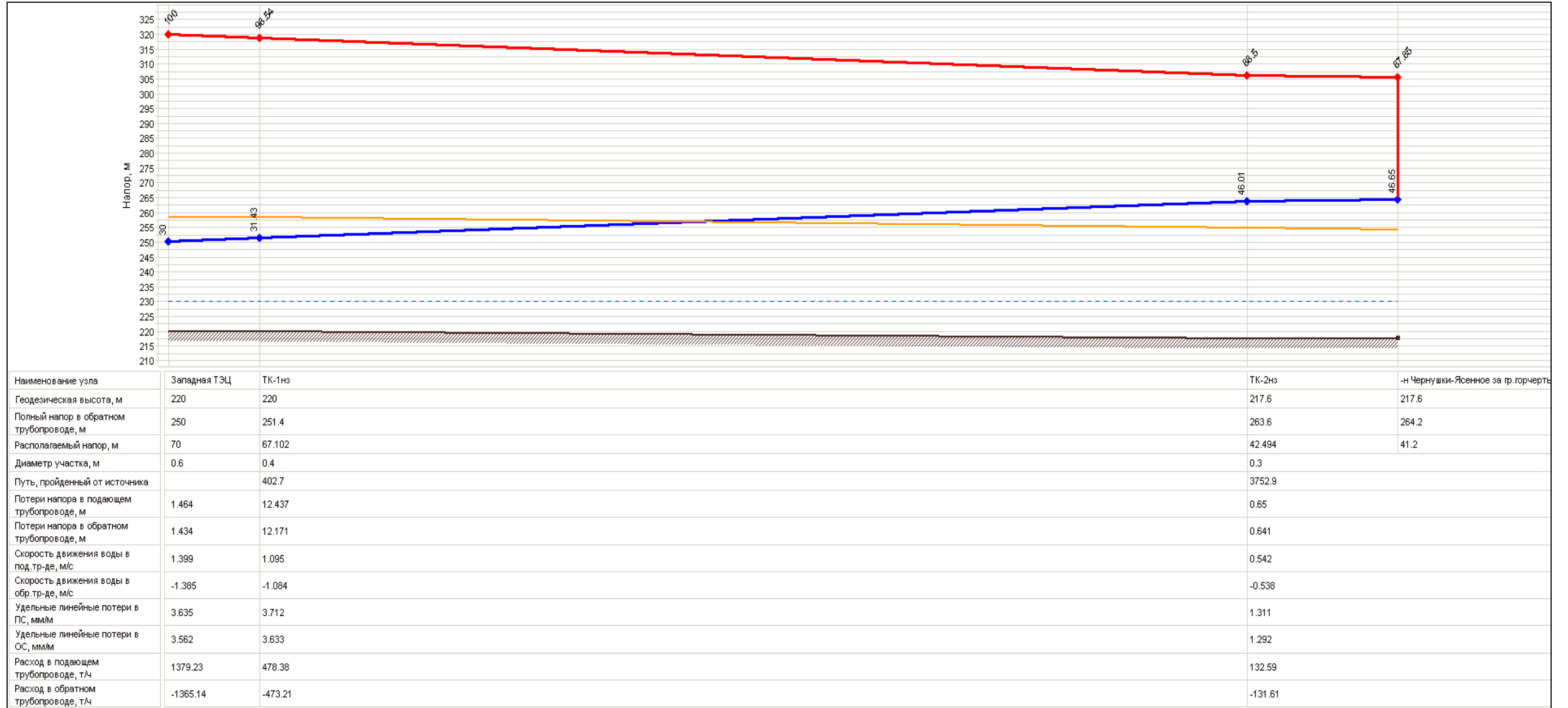

Рисунок К.2.1 - Пьезометрический график работы ТЭЦ-2 с учетом перспективной нагрузки после реконструкции тепловых сетей.

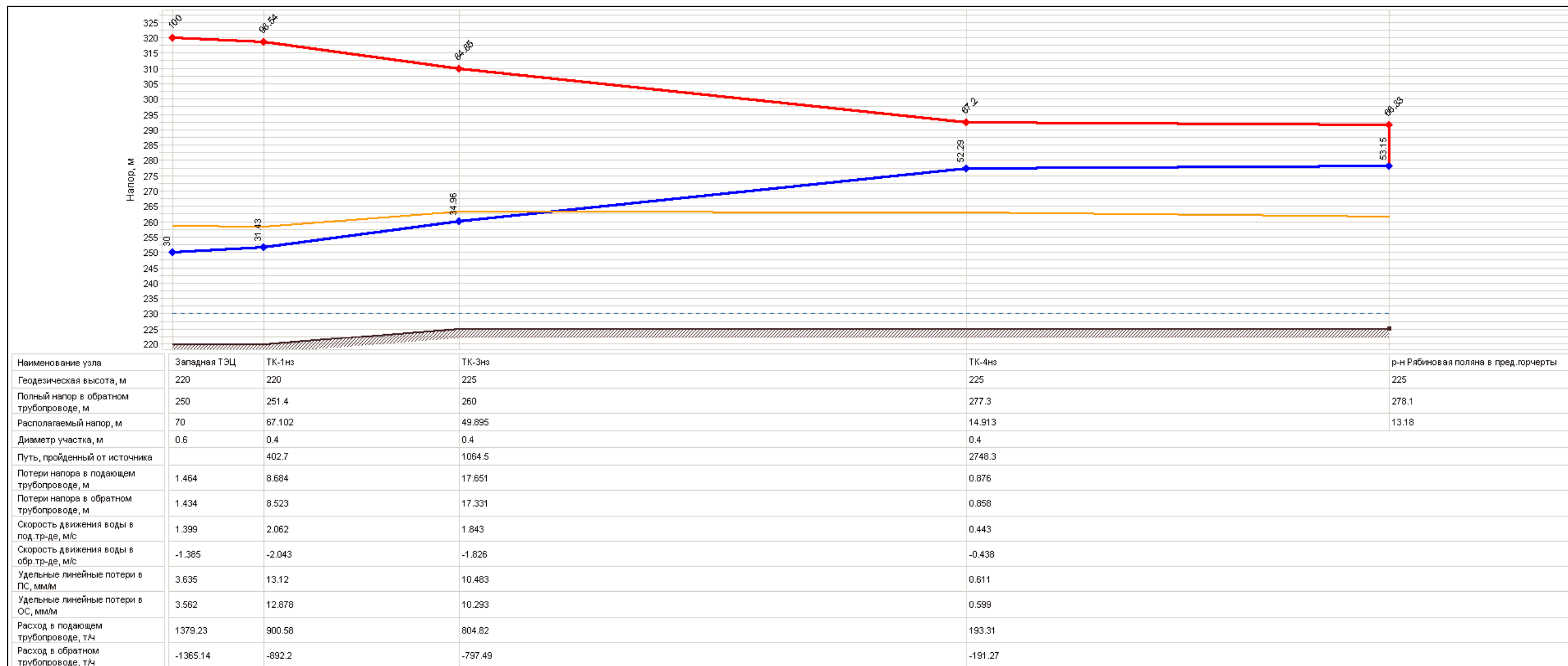
Путь ТЭЦ-2– р-н Одинцово

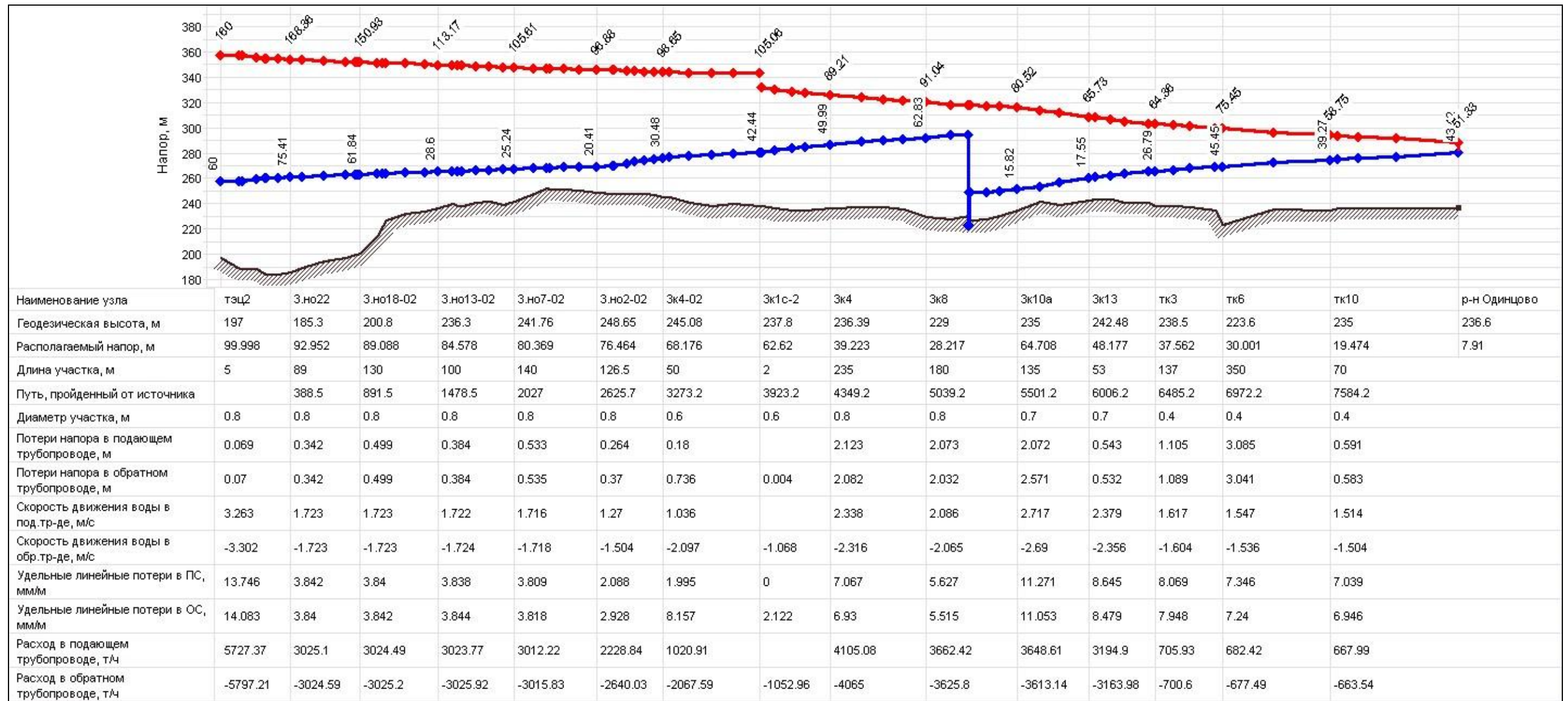
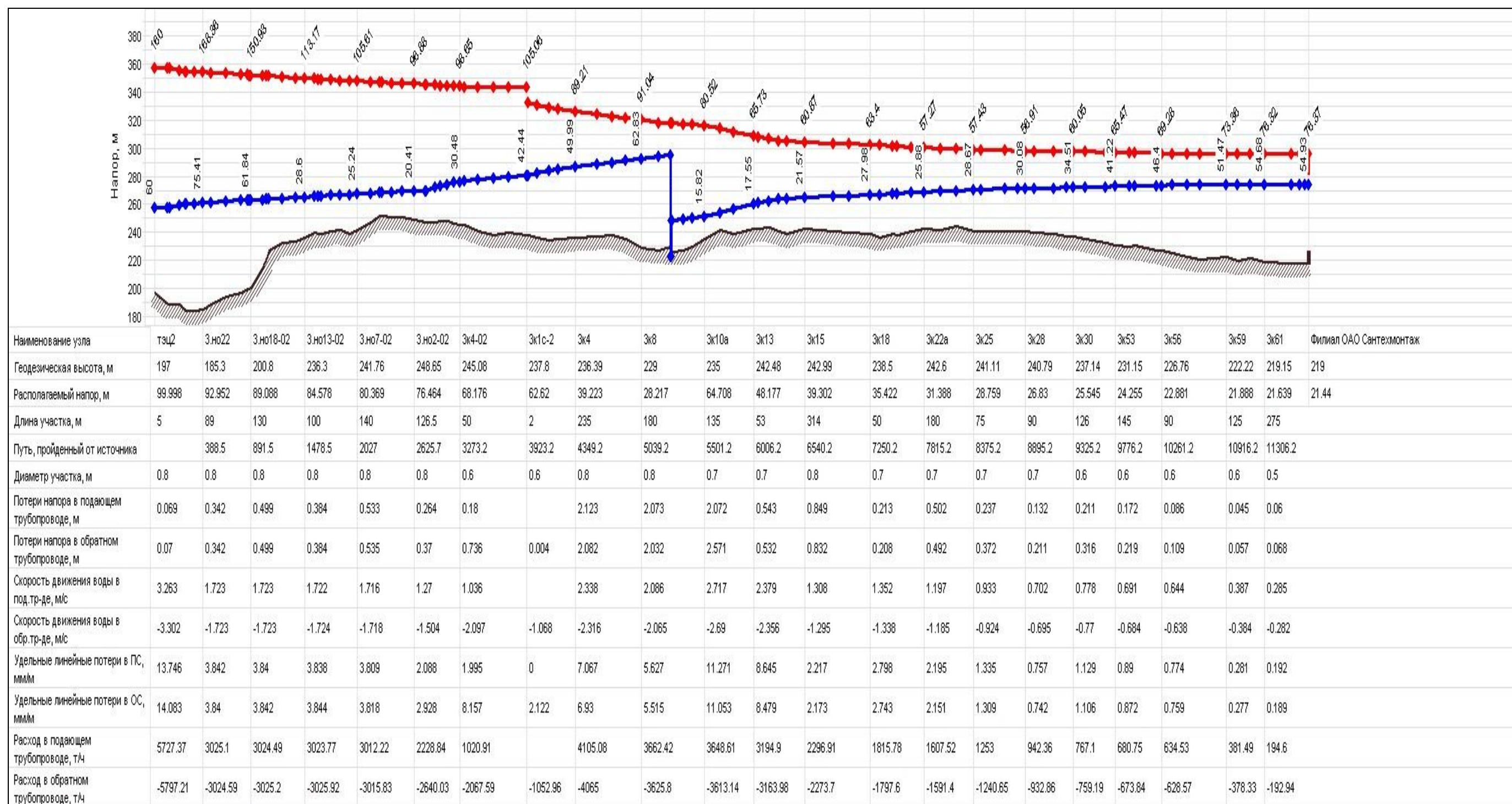

**Рисунок К.2.2 - Пьезометрический график работы ТЭЦ-2 с учетом перспективной нагрузки после реконструкции тепловых сетей.
Путь ТЭЦ-2– филиал ОАО «Сантехмонтаж»**

Приложение К.3 - Зона теплоснабжения котельной № 21



Рисунок К.3.1 - Пьезометрический график работы котельной № 21 с учетом перспективной нагрузки после реконструкции тепловых сетей.

Путь котельная № 21– р-н Серебрянка

**АКТУАЛИЗАЦИЯ СХЕМЫ ТЕПЛОСНАБЖЕНИЯ г. СМОЛЕНСКА ДО 2029 г. НА ПЕРИОД
ДО 2017 ГОДА**

Оглавление

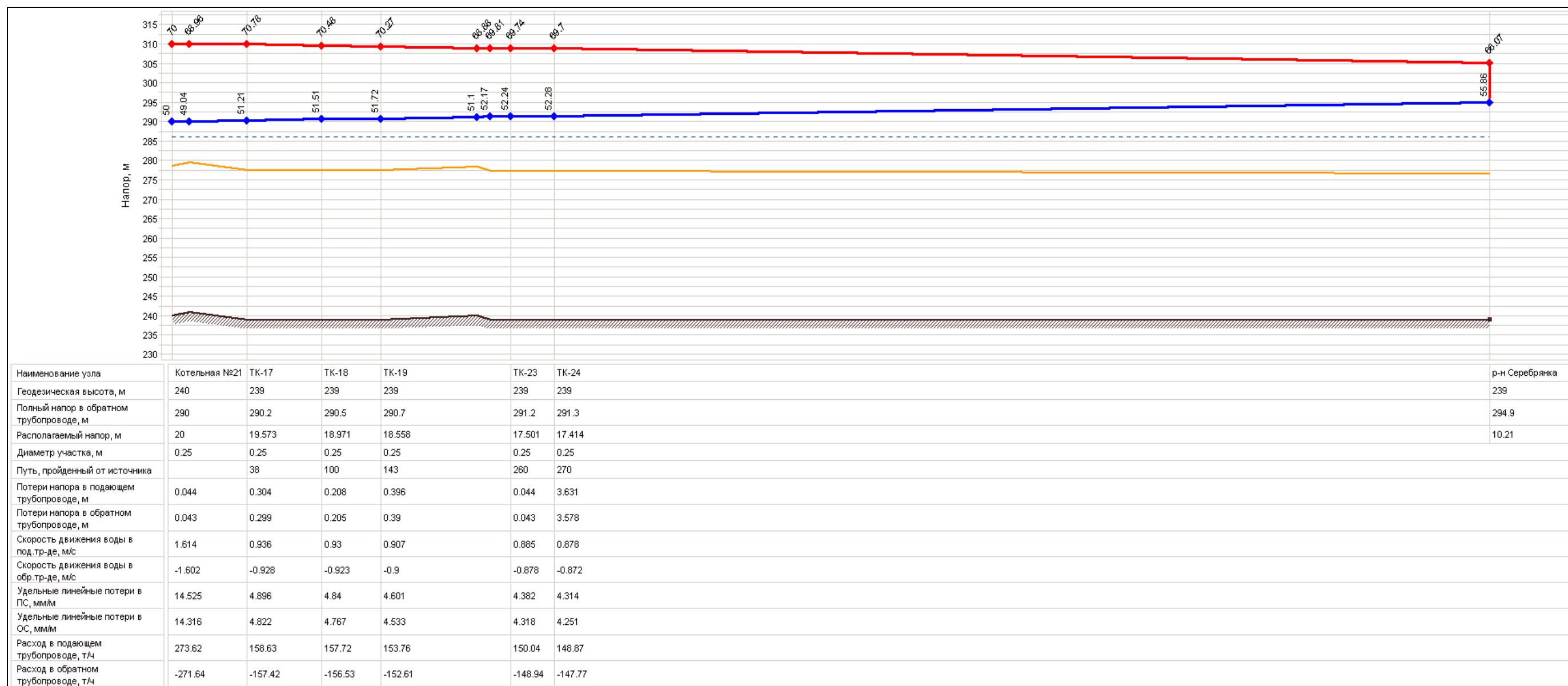
1. Основное положение и снование для проведения актуализации схемы теплоснабжения г. Смоленска на период до 2017 года.....	3
2. Распределение тепловой нагрузки между источниками тепловой энергии на период до 2017 года.....	3
3. Изменение тепловых нагрузок в каждой зоне действия источников тепловой энергии на период до 2017 года.....	3
4. Мероприятия по обеспечению технической возможности подключения к системам теплоснабжения объектов капитального строительства.....	3
5. Переключение тепловой нагрузки от котельных на источники с комбинированной выработкой тепловой и электрической энергии в весенне-летний период функционирования систем теплоснабжения.....	3
6. Переключение тепловой нагрузки от котельных на источники с комбинированной выработкой тепловой и электрической энергии в отопительный период.....	3
7. Мероприятия по переоборудованию котельных в источники комбинированной выработки электрической и тепловой энергии.....	3
8. Ввод в эксплуатацию в результате строительства, реконструкции и технического перевооружения источников тепловой энергии.....	3
9. Строительство и реконструкция тепловых сетей, включая их реконструкцию в связи с исчерпанием установленного и продленного ресурсов на период до 2017 г.....	4
10. Баланс топливно-энергетических ресурсов для обеспечения теплоснабжения, в том числе расходов аварийных запасов топлива.....	4
11. Финансовые потребности при изменении схемы теплоснабжения и источники их покрытия.....	4
12. Приложение №1.....	5, 6
13. Отпуск тепловой энергии конечным потребителям 2016-2018 гг.....	7

1. Основное положение и основание для проведения актуализации схемы теплоснабжения г. Смоленска на период до 2017 года.

«Схема теплоснабжения города Смоленска на период до 2029 года» утверждена Постановлением Администрации города Смоленска от 19.12.2013 № 2269-адм «Об утверждении схемы теплоснабжения города Смоленска на период 2014-2029 годов». Основопологающими документами для проведения актуализации схемы теплоснабжения города Смоленска является Федеральный закон Российской Федерации от 27 июля 2010 г. N 190-ФЗ "О теплоснабжении".

Актуализация схемы теплоснабжения г. Смоленска на период до 2017 г. не предусматривает внесения принципиальных изменений по развитию и поддержанию системы теплоснабжения города Смоленска в утвержденную «Схему теплоснабжения г. Смоленска на период до 2029 г.»

2. Распределение тепловой нагрузки между источниками тепловой энергии на период до 2017 года.

Изменений не предусматривается.

3. Изменение тепловых нагрузок в каждой зоне действия источников тепловой энергии на период до 2017 года.

В 2014 году были подключено 16 новых потребителей в городе Смоленск, среди которых 2 новых жилых дома, 2 жилых дома переведено с котельной на централизованное теплоснабжение, подключен строящийся детский сад и другие объекты культурно-бытового назначения.

Подключенная нагрузка компании составила **3,34 Гкал/час**.

На 2015 год планируется в рамках реализации программы технического перевооружения и реконструкции тепловых сетей построить **1,92 км** трубопроводов тепловых сетей (в однострубнои измерении).

Планируется подключение новых потребителей с тепловой нагрузкой **4,0 Гкал/ч** и перевод потребителей с паровой нагрузки на централизованное водяное теплоснабжение с нагрузкой **6,26 Гкал/ч**.

4. Мероприятия по обеспечению технической возможности подключения к системам теплоснабжения объектов капитального строительства.

Изменений не предусматривается.

5. Переключение тепловой нагрузки от котельных на источники с комбинированной выработкой тепловой и электрической энергии в весенне-летний период функционирования систем теплоснабжения.

Изменений не предусматривается.

6. Переключение тепловой нагрузки от котельных на источники с комбинированной выработкой тепловой и электрической энергии в отопительный период.

Изменений не предусматривается.

7. Мероприятия по переоборудованию котельных в источники комбинированной выработки электрической и тепловой энергии.

Изменений не предусматривается.

8. Ввод в эксплуатацию в результате строительства, реконструкции и технического перевооружения источников тепловой энергии.

В дополнение к утвержденной схеме теплоснабжения г. Смоленска до 2029 г. выполнен ввод в

эксплуатацию в 2014 г. водогрейной котельной в поселке 430 км.

На котельной установлено:

- Котел газовый REX 120 с газовыми горелками Ecoflam BLU 1500. Теплопроизводительность 1,03 Гкал/ч – 2шт;

- Насосы котельного контура котла №1 Wilo DL40/160-4/2;

- Насосы котельного контура котла №2 Wilo DL40/160-4/2;

- Насос рециркуляции котла №1 Wilo IPL40/130-0.25/4;

- Насос рециркуляции котла №2 Wilo IPL40/130-0.25/4;

- Насосы контура ГВС Wilo MVI 203-1/16/E/3-400-50-2/3;

- Насосы исходной воды Wilo DL40/140-2.2/2;

- Сетевые насосы контура теплосети Wilo DL65/150-7.5/2.

На котельной установлены следующие узлы учета энергоресурсов:

- Учет отпуска тепловой сети на отопление (ТС1) на базе тепловычислителя ТСРВ-024М в комплекте с расходомерами ЭРСВ-470Ф-В Ду-100мм,

- Учат отпуска тепловой сети на ГВС (ТС2) на базе тепловычислителя ТСРВ-024М в комплекте с расходомерами ВСТН-50 и ВСТ-32,

- Учет использования исходной воды на базе измерительного комплекса ИВК с расходомером ВСХНд-40.

На котельной установлены системы ХВП в составе:

- система обезжелезивания;

- система деаэрации;

- система умягчения.

Схема подключения котельной к существующим тепловым сетям и объектов теплоснабжения указаны в акте по разграничению балансовой принадлежности (приложение №1).

9. Строительство и реконструкция тепловых сетей, включая их реконструкцию в связи с исчерпанием установленного и продленного ресурсов на период до 2017 г.

В дополнение к утвержденной схеме теплоснабжения г. Смоленска до 2029 г. была выполнена реконструкция участка магистральной тепловой сети от тепловой камеры 3к11 до тепловой камеры 3к13 протяженностью 400м. При реконструкции на участке был увеличен диаметр трубопровода с Ду-700мм на Ду-800мм и трубопроводы вынесены из под проезжей части на зеленую зону.

10. Баланс топливно-энергетических ресурсов для обеспечения теплоснабжения, в том числе расходов аварийных запасов топлива.

Изменений не предусматривается.

11. Финансовые потребности при изменении схемы теплоснабжения и источники их покрытия.

Изменений не предусматривается.

Акт составлен в 5-и экземплярах:

- 1. экз. для ОГУЭПП «Смоленскобл-коммуэнерго»
- 2-3. экз. для МУП «Смоленсктеплосеть»
- 4-5. экз. для филиала ОАО «Квадра» - «Центральная генерация»

АКТ

по разграничению балансовой принадлежности тепловых сетей и эксплуатационной ответственности сторон

ОГУЭПП «Смоленскоблкоммуэнерго»

(наименование организации)

именуемое в дальнейшем теплоснабжающая организация, осуществляющая производство тепловой энергии, в лице генерального директора Гихонова Ю.В.

(наименование должности, Фамилия, имя, отчество)

с одной стороны, и

МУП «Смоленсктеплосеть»

(наименование организации)

эксплуатирующее тепловые сети и сети ГВС, именуемое в дальнейшем потребитель (абонент), в лице технического директора Голубева В.И.

(наименование должности, Фамилия, имя, отчество)

с другой стороны, именуемые в дальнейшем сторонами, составили настоящий акт о том, что границей раздела балансовой принадлежности и эксплуатационной ответственности сторон (ЛБР) является: сварной шов в точке врезки на ответвлении тепловой сети отопления и сети ГВС в ТК в районе блочно-модульной котельной к жилым домам № 12, 12А, 14, 15, 16, 17, 18, 19, 20 в пос. 430 км (согласно схеме).

1. Со стороны потребителя (абонента) находится запорная арматура и трубопроводы тепловой сети отопления и сети ГВС от ЛБР до жилых домов № 12, 12А, 14, 15, 16, 17, 18, 19, 20 в пос. 430 км.

2. В соответствии со схемой на балансе и в эксплуатации теплоснабжающей организации находятся запорная арматура, трубопроводы тепловой сети отопления и сети ГВС в границах до ЛБР, блочно-модульная котельная, а также ТК в районе блочно-модульной котельной.

3. Источник тепловой энергии – блочно-модульная котельная ОГУЭПП «Смоленскобл-коммуэнерго».

4. Теплосетевая организация - МУП «Смоленсктеплосеть»

Абонент: МУП «Смоленсктеплосеть» _____

/В.И. Голубев

ОГУЭПП «Смоленскоблкоммуэнерго» _____

Филиал ОАО «Квадра» - «Центральная генерация» _____

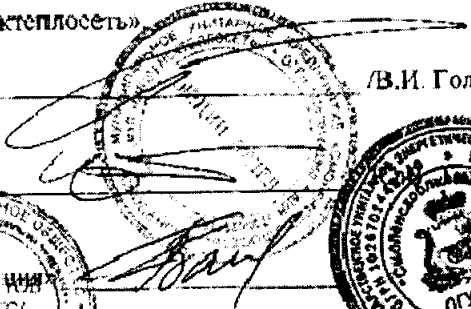
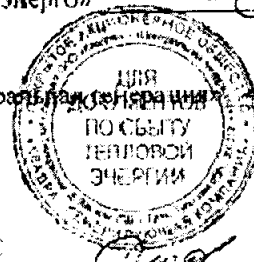

ПТС на Разрешение

Схема трубопроводов тепловой сети отопления и сети ГВС в пос. 430 км

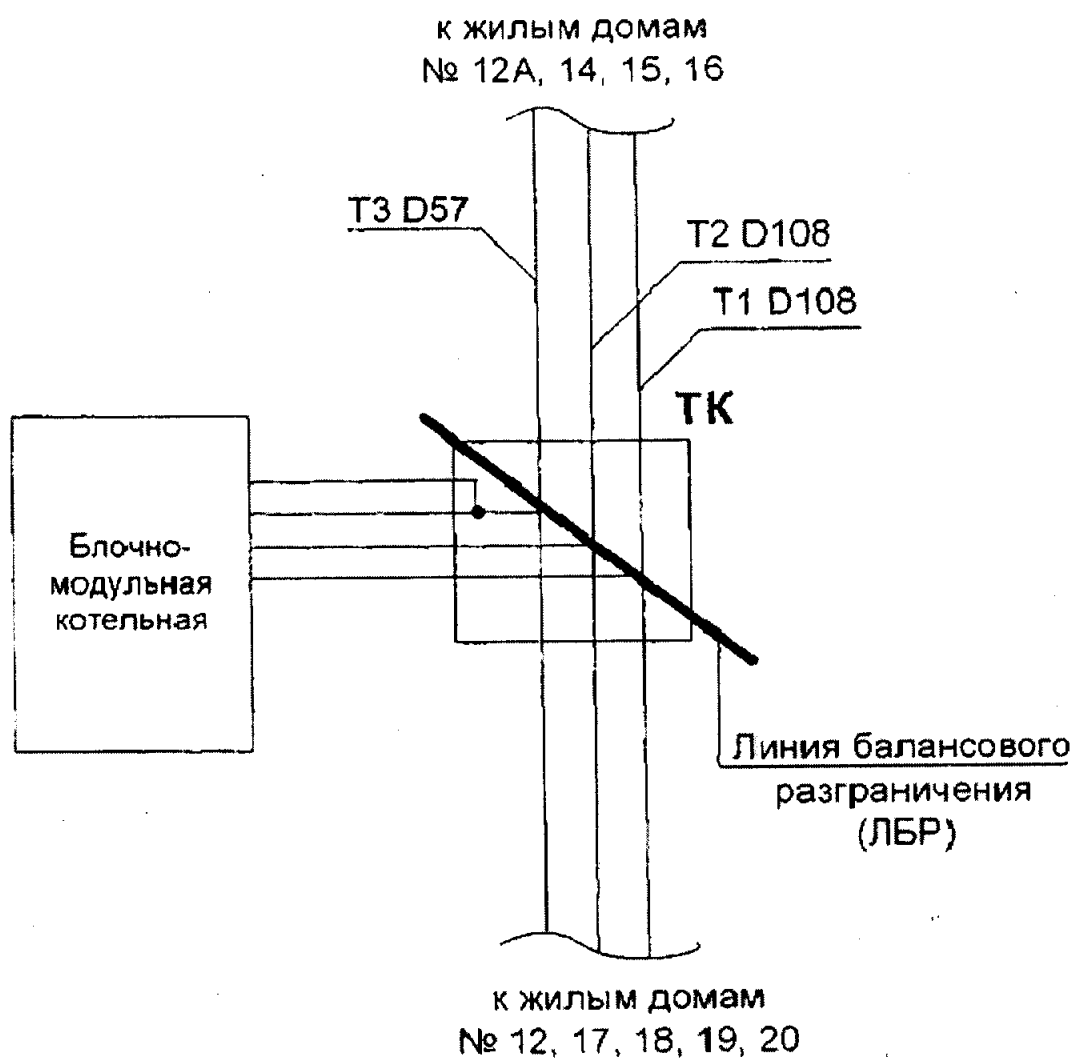

Отпуск тепловой энергии конечным потребителям 2016-2018 гг

Показатели	Ед. измерения	2016-2018 гг
Отпуск теплоэнергии с коллекторов	тыс.Гкал	2037,67
в том числе:		
- ТЭЦ-2	тыс.Гкал	1690,1
- Котельный цех ТЭЦ-2	тыс.Гкал	347,57
Расход теплоэнергии на хозяйственные нужды (без учета расходов на производство прочей продукции)	тыс.Гкал	4,36
в том числе:		
- ТЭЦ-2	тыс.Гкал	3,13
- Котельный цех ТЭЦ-2	тыс.Гкал	1,23
Покупная теплоэнергия	тыс.Гкал	264,99
в том числе:		
- муниципальные котельные	тыс.Гкал	244,5
- ведомственные котельные	тыс.Гкал	20,49
Полезный отпуск теплоэнергии (с учетом потерь)	тыс.Гкал	2298,3
в том числе:		
- ТЭЦ-2	тыс.Гкал	1686,97
- Котельный цех ТЭЦ-2	тыс.Гкал	346,34
- муниципальные котельные	тыс.Гкал	244,5
- ведомственные котельные	тыс.Гкал	20,49
Потери в тепловых сетях	тыс.Гкал	610,8
в том числе:		
- ТЭЦ-2	тыс.Гкал	518,78
- Котельный цех ТЭЦ-2	тыс.Гкал	89,75
- муниципальные котельные	тыс.Гкал	0
- ведомственные котельные	тыс.Гкал	2,27
Полезный отпуск теплоэнергии конечным потребителям (без потерь)	тыс.Гкал	1687,5
в том числе:		
- ТЭЦ-2 и котельный цех ТЭЦ-2	тыс.Гкал	1424,78
- муниципальные котельные	тыс.Гкал	244,5
- ведомственные котельные	тыс.Гкал	18,22

Представитель ОАО «Квадра»
по доверенности № 02 от 29.12.2014г.

А.В. Кулаев

